



# **MX410 и MX510 Series**

## **Руководство пользователя**

**Октябрь 2012 г.**

**[www.lexmark.com](http://www.lexmark.com)**

---

Тип(ы) машины:

7015

Модель(и):

470, 630, 670, 675, 679

# Содержание

<b>Информация по технике безопасности.....</b>	<b>7</b>
<b>Знакомство с принтером.....</b>	<b>9</b>
Поиск сведений о принтере.....	9
Выбор места для установки принтера.....	10
Конфигурации принтера.....	11
Основные функции сканера.....	12
Использование устройства автоматической подачи и стекла сканера.....	13
<b>Панель управления принтера.....</b>	<b>14</b>
Использование панели управления принтера.....	14
Знакомство с цветами света кнопки перехода в спящий режим и цветами индикатора.....	14
Начальный экран.....	15
Назначение кнопок сенсорного экрана.....	17
<b>Установка и использование приложений начального экрана.....</b>	<b>18</b>
Определение IP-адреса компьютера.....	18
Определение IP-адреса принтера.....	19
Доступ к встроенному веб-серверу.....	19
Настройка начального экрана.....	20
Информация о различных приложениях.....	20
Включение приложений начального экрана.....	21
Поиск информации о приложениях начального экрана.....	21
Настройка форм и избранного.....	21
Настройка приложения Card Copy .....	22
Использование MyShortcut (Параметры экономичного режима).....	23
Настройка приложения Multi Send .....	23
Настройка функции сканирования в сетевое расположение .....	24
Настройка удаленной панели управления .....	25
Экспорт и импорт конфигурации.....	25
<b>Дополнительная настройка принтера.....</b>	<b>27</b>
Установка внутренних дополнительных устройств.....	27
Установка дополнительных аппаратных модулей.....	44

Подключение кабелей.....	48
Установка программного обеспечения принтера.....	49
Работа в сети.....	51
Проверка настройки принтера.....	60
<b>Загрузка обычной и специальной бумаги.....</b>	<b>62</b>
Задание формата и типа бумаги.....	62
Настройка параметров для бумаги формата Universal.....	62
Загрузка бумаги в лотки.....	62
Загрузка многоцелевого устройства подачи.....	67
Связывание лотков и исключение лотков из цепочки связи.....	72
<b>Инструкции по работе с обычной и специальной бумагой.....</b>	<b>76</b>
Использование специальной бумаги.....	76
Инструкции по использованию бумаги.....	78
Поддерживаемые форматы, типы и плотность бумаги.....	83
<b>Печать.....</b>	<b>86</b>
Печать форм и документов.....	86
Печать с флэш-диска.....	88
Печать конфиденциальных и других отложенных заданий.....	90
Печать информационных страниц.....	93
Отмена задания на печать.....	93
<b>Копирование.....</b>	<b>95</b>
Создание копий.....	95
Копирование фотографий.....	96
Копирование на специальную бумагу.....	96
Настройка параметров копирования.....	97
Размещение информации на копиях.....	103
Отмена задания копирования.....	104
Сведения о параметрах копирования.....	104
<b>Отправка по электронной почте.....</b>	<b>109</b>
Настройка принтера для отправки электронной почты.....	109
Создание кода быстрого доступа для электронной почты.....	110
Отправка документа по электронной почте.....	111
Настройка параметров электронной почты.....	112

Отмена передачи сообщения электронной почты.....	114
Сведения о параметрах электронной почты.....	114
<b>Работа с факсом.....</b>	<b>117</b>
Настройка принтера для отправки факса.....	117
Отправка факса.....	132
Создание кодов быстрого доступа.....	134
Настройка параметров факса.....	135
Отмена исходящего факса.....	137
Откладывание и пересылка факсов.....	137
Сведения о параметрах факсимильной передачи.....	139
<b>Сканирование.....</b>	<b>142</b>
Использование функции сканирования в сеть.....	142
Сканирование с передачей по адресу FTP.....	143
Сканирование на компьютер или флэш-диск.....	145
Сведения о параметрах сканирования.....	148
<b>Структура меню.....</b>	<b>152</b>
Список меню.....	152
Меню "Бумага".....	153
Меню «Отчеты».....	163
Меню «Сеть/порты».....	165
Меню «Безопасность».....	174
Меню «Параметры».....	178
меню "Справка".....	224
<b>Экономия денег с заботой об окружающей среде.....</b>	<b>226</b>
Экономия бумаги и тонера.....	226
Экономия энергии.....	227
Утилизация.....	230
<b>Закрепление принтера.....</b>	<b>232</b>
Заявление об энергозависимости.....	232
Очистка энергозависимой памяти.....	232
Очистка энергонезависимой памяти.....	233
Очистка памяти жесткого диска принтера.....	233
Настройка шифрования жесткого диска принтера.....	234

Поиск сведений о безопасности принтера.....	235
<b>Обслуживание принтера.....</b>	<b>236</b>
Чистка деталей принтера.....	236
Проверка состояния компонентов и расходных материалов.....	238
Предполагаемое количество оставшихся страниц.....	238
Заказ расходных материалов.....	239
Хранение расходных материалов.....	241
Замена расходных материалов.....	242
Перемещение принтера.....	246
<b>Управление принтером.....</b>	<b>248</b>
Поиск расширенной информации о сети и данных для администратора.....	248
Проверка виртуального дисплея.....	248
Настройка уведомлений по электронной почте.....	248
Просмотр отчетов.....	249
Настройка уведомлений о расходных материалах из встроенного веб-сервера.....	249
Восстановление заводских настроек по умолчанию.....	250
<b>Устранение замятий.....</b>	<b>251</b>
Предотвращение замятия материалов для печати.....	251
Значение сообщений о замятиях бумаги и их местоположение.....	252
Замятие страницы [x], откройте переднюю дверцу. [20y.xx].....	254
Замятие страницы [x], откройте заднюю дверцу. [20y.xx].....	258
Замятие страницы [x], очистите стандартный выходной лоток. [20y.xx].....	259
Замятие страницы [x], снимите лоток 1 для очистки устройства двусторонней печати. [23y.xx].....	260
Замятие страницы [x], откройте лоток [x]. [24y.xx].....	261
Замятие страницы [x], очистите устройство ручной подачи. [25y.xx].....	262
Замятие страниц ([x]), откройте верхнюю крышку автоподатчика. [28y.xx].....	264
<b>Поиск и устранение неисправностей.....</b>	<b>265</b>
Значение сообщений принтера.....	265
Устранение неполадок принтера.....	283
Устранение проблем печати.....	291
Устранение неполадок копирования.....	319
Устранение неполадок факса.....	323
Устранение неполадок сканера.....	329

---

Устранение неполадок приложений начального экрана.....	334
Встроенный веб-сервер не открывается.....	334
Обращение в службу технической поддержки.....	336
<b>Примечания.....</b>	<b>337</b>
Сведения о продукте.....	337
Примечание к изданию.....	337
Энергопотребление.....	340
<b>Указатель.....</b>	<b>348</b>

## Информация по технике безопасности

Подключайте кабель питания к легкодоступной и надежно заземленной сетевой розетке, расположенной рядом с изделием.

Запрещается устанавливать и использовать данное устройство рядом с водой или в местах с высокой влажностью.

 **ВНИМАНИЕ-ОПАСНОСТЬ ПОРАЖЕНИЯ ТОКОМ:** Во время грозы запрещается использование факсимильной связи. Запрещается устанавливать и использовать данное устройство или выполнять электрические/кабельные подключения, например подключение факса, кабеля питания или телефонного кабеля, во время грозы.

Обслуживание и ремонт, не описанные в документации пользователя, должны производиться опытным специалистом по поддержке.

Это устройство разработано, проверено и признано соответствующим строгим международным стандартам при использовании определенных компонентов данного изготовителя. Обеспечивающие безопасность конструктивные особенности некоторых деталей не всегда являются очевидными. Изготовитель не несет ответственности за последствия применения других запасных частей.

 **ВНИМАНИЕ-ОПАСНОСТЬ ПОРАЖЕНИЯ ТОКОМ:** Убедитесь в том, что все внешние подключения (например подключение сети Ethernet или телефона) установлены правильно с использованием соответствующих портов.

 **ВНИМАНИЕ-ВОЗМОЖНОСТЬ ТРАВМЫ:** В изделии используется лазерное излучение. Использование органов управления, выполнение регулировок или любых других действий, не описанных в настоящем руководстве, может привести к опасному облучению.

Процесс печати в данном изделии связан с нагреванием материала для печати, что может привести к выделению из материала вредных веществ. Во избежание опасных последствий изучите раздел руководства, содержащий рекомендации по выбору материалов для печати.

 **ВНИМАНИЕ-ГОРЯЧАЯ ПОВЕРХНОСТЬ:** Возможен нагрев внутри принтера. Для уменьшения опасности получения травмы из-за горячего компонента дождитесь остывания поверхности перед тем, как до неё дотронуться.

 **ВНИМАНИЕ-ВОЗМОЖНОСТЬ ТРАВМЫ:** Литиевая батарейка в данном устройстве не подлежит замене. При неправильном выполнении замены существует опасность взрыва литиевой батарейки. Не перезаряжайте, не разбирайте и не сжигайте литиевую батарейку. Утилизируйте использованные литиевые батарейки в соответствии с указаниями изготовителя батарейки или местными предписаниями.

При подключении данного устройства к телефонной сети общего пользования используйте только телекоммуникационный кабель (RJ-11), прилагаемый к данному устройству или кабель 26 AWG или большего сечения.

 **ВНИМАНИЕ-ВОЗМОЖНОСТЬ ТРАВМЫ:** Не скручивайте, не сгибайте, не ударяйте и не ставьте тяжелые предметы на кабель питания. Не подвергайте кабель питания нагрузке и не допускайте его перетирания. Не заземляйте кабель питания между предметами мебели и стенами. В противном случае возможно возгорание или поражение электрическим током. Регулярно проверяйте кабель питания на наличие признаков подобных проблем. Перед осмотром отключайте кабель питания от электрической розетки.

 **ВНИМАНИЕ-ВОЗМОЖНОСТЬ ТРАВМЫ:** Для уменьшения риска нестабильной работы оборудования загружайте каждый лоток отдельно. Остальные устройства подачи или лотки держите закрытыми.

 **ВНИМАНИЕ-ОПАСНОСТЬ ПОРАЖЕНИЯ ТОКОМ:** Во избежание поражения электрическим током при чистке корпуса принтера, прежде чем продолжить, отсоедините кабель питания от электророзетки и отсоедините все кабели принтера.

Используйте кабель питания, входящий в комплект поставки данного продукта или одобренный изготовителем.

 **ВНИМАНИЕ-ОПАСНОСТЬ ОПРОКИДЫВАНИЯ:** Конфигурации для напольной установки требуют установки дополнительных устройств. При использовании нескольких дополнительных устройств подачи необходимо устанавливать принтер на подставку или основание. Если вы приобрели multifunctionальный принтер (МФП) с функциями сканирования, копирования и факсимильной передачи, вам могут потребоваться дополнительные приспособления. Дополнительные сведения см. на веб-сайте по адресу: [www.lexmark.com/multifunctionprinters](http://www.lexmark.com/multifunctionprinters).

 **ВНИМАНИЕ-ОПАСНОСТЬ ПОРАЖЕНИЯ ТОКОМ:** При доступе к плате контроллера или установке дополнительного оборудования или устройств памяти после настройки принтера, прежде чем продолжить, выключите принтер и отсоедините кабель питания от электрической розетки. Если к принтеру подключены другие устройства, отключите их, а затем отсоедините подключенные к принтеру кабели.

 **ВНИМАНИЕ-ВОЗМОЖНОСТЬ ТРАВМЫ:** Принтер весит более 18 кг, поэтому для его безопасного перемещения требуется не менее двух человек.

 **ВНИМАНИЕ-ВОЗМОЖНОСТЬ ТРАВМЫ:** Прежде чем перемещать принтер, во избежание травм и повреждений принтера выполняйте следующие указания.

- Выключите принтер с помощью выключателя и отсоедините кабель питания от электрической розетки.
- Перед перемещением принтера отсоедините от него все кабели.
- Если установлен дополнительный лоток, сначала извлеките его из принтера. Чтобы удалить дополнительный лоток, сдвиньте фиксатор с правой стороны лотка по направлению к передней части лотка, пока не услышите щелчок.
- Поднимайте принтер за выемки для рук с обеих сторон принтера.
- Следите за тем, чтобы при опускании принтера ваши пальцы не оказались под принтером.
- Перед настройкой принтера убедитесь в наличии вокруг него достаточного свободного пространства.

**СОХРАНИТЕ ЭТИ ИНСТРУКЦИИ.**



# Знакомство с принтером

## Поиск сведений о принтере

Какую информацию требуется найти?	Рекомендации по поиску
<p>Указания по первоначальной установке.</p> <ul style="list-style-type: none"> <li>• Подключение принтера</li> <li>• Установка программного обеспечения принтера</li> </ul>	<p>Документация по установке — документацию по установке, которая прилагается к принтеру, также можно загрузить с веб-сайта <a href="http://support.lexmark.com">http://support.lexmark.com</a>.</p>
<p>Дополнительные инструкции по установке и указания по использованию принтера:</p> <ul style="list-style-type: none"> <li>• Выбор и хранение бумаги и специальной бумаги</li> <li>• Загрузка бумаги</li> <li>• Настройка параметров принтера</li> <li>• Просмотр и печать документов и фотографий</li> <li>• Установка и использование программного обеспечения принтера</li> <li>• Настройка принтера в сети</li> <li>• Уход и обслуживание принтера</li> <li>• Поиск и устранение неполадок</li> </ul>	<p><i>Руководство пользователя и Краткое справочное руководство</i> — руководства доступны на компакт-диске с программным обеспечением и документацией.</p> <p>Для получения дополнительных сведений см. <a href="http://support.lexmark.com">http://support.lexmark.com</a>.</p>
<p>Инструкции:</p> <ul style="list-style-type: none"> <li>• Подключение принтера к сети Ethernet</li> <li>• Устранение проблем подключения принтера</li> </ul>	<p><i>Руководство по работе в сети.</i> Откройте компакт-диск с программным обеспечением и документацией и в папке «Публикации» найдите раздел <i>Документация к принтеру и программному обеспечению</i>. Из списка публикаций выберите ссылку <b>Руководство по работе в сети</b>.</p>
<p>Справка по использованию программного обеспечения принтера</p>	<p>Справка Windows или Mac - откройте программу принтера, а затем выберите <b>Справка</b>.</p> <p>Щелкните  для просмотра контекстной справки.</p> <p><b>Примечания.</b></p> <ul style="list-style-type: none"> <li>• Справка по программе устанавливается автоматически вместе с программным обеспечением принтера.</li> <li>• Программное обеспечение принтера находится в программной папке принтера или на рабочем столе, в зависимости от операционной системы.</li> </ul>

Какую информацию требуется найти?	Рекомендации по поиску
<p>Самая последняя вспомогательная информация, обновления и поддержка клиентов.</p> <ul style="list-style-type: none"> <li>• Документация</li> <li>• Файлы драйверов для загрузки</li> <li>• Поддержка путем общения через Интернет</li> <li>• Поддержка по электронной почте</li> <li>• поддержка голосовой связи</li> </ul>	<p>Веб-сайт Службы поддержки Lexmark — <a href="http://support.lexmark.com">http://support.lexmark.com</a></p> <p><b>Примечание.</b> Выберите страну или регион, а затем выберите продукт для просмотра соответствующего веб-узла поддержки.</p> <p>Номера телефонов поддержки и часы работы в вашей стране или регионе можно найти на веб-сайте поддержки или на печатной гарантии, прилагаемой к принтеру.</p> <p>Укажите следующие сведения (которые имеются в чеке продавца и на задней панели принтера) и будьте готовы предоставить их при обращении в службу поддержки. Эти сведения помогут быстрее ответить на вопрос:</p> <ul style="list-style-type: none"> <li>• Код типа механизма</li> <li>• Серийный номер</li> <li>• Дата покупки</li> <li>• Магазин, где был приобретен принтер</li> </ul>
<p>Сведения о гарантии</p>	<p>Сведения о гарантии отличаются в зависимости от страны или региона:</p> <ul style="list-style-type: none"> <li>• <b>В США</b> — см. Заявление об ограниченной гарантии, прилагаемое к принтеру, или веб-сайт <a href="http://support.lexmark.com">http://support.lexmark.com</a>.</li> <li>• <b>В других странах и регионах</b> — см. печатную документацию по гарантийным обязательствам из комплекта поставки сканера.</li> </ul>

## Выбор места для установки принтера

 **ВНИМАНИЕ-ВОЗМОЖНОСТЬ ТРАВМЫ:** Принтер весит более 18 кг (40 фунтов), поэтому для его безопасного перемещения требуется не менее двух человек.

При выборе места для принтера, оставьте достаточное пространство для открывания лотков, крышек и дверец. Если планируется установить дополнительные устройства, предусмотрите также место и для них. Важно обеспечить выполнение следующих условий.

- Установите принтер рядом с надежно заземленной и легкодоступной розеткой.
- Убедитесь, что циркуляция воздуха отвечает требованиям стандарта ASHRAE в последней редакции или стандарту 156 технического комитета по стандартизации.
- Необходимо подготовить горизонтальную, прочную и устойчивую поверхность.
- Принтер следует содержать в следующих условиях:
  - в чистом состоянии, сухом и незапыленном месте;
  - в принтере не должно оставаться скрепок;
  - вдали от непосредственного воздействия воздушных потоков кондиционеров, нагревателей или вентиляторов;
  - не допуская воздействия прямого солнечного света, резких перепадов влажности или температуры;
- Соблюдайте рекомендуемый температурный режим и избегайте колебаний.

Окружающая температура	от 15.6 до 32.2°C (от 60 до 90°F)
Температура хранения	от -40 до 60°C (от -40 до 140°F)

- Обеспечьте наличие рекомендованного свободного пространства вокруг принтера для надлежащей вентиляции:

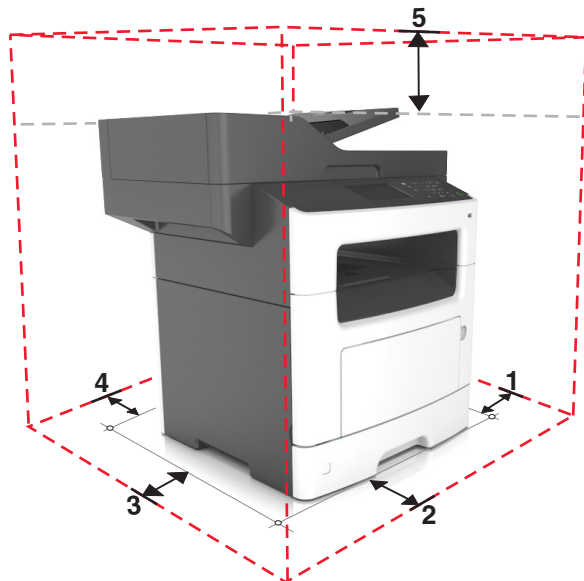

1	Правая сторона	30 см (12 дюймов)
2	Спереди	51 см (20 дюймов)
3	Левая сторона	20 см (8 дюймов)
4	Сзади	20 см (8 дюймов)
5	Верхний	75 см (29 дюймов)

## Конфигурации принтера

**⚠ ВНИМАНИЕ-ОПАСНОСТЬ ОПРОКИДЫВАНИЯ:** Конфигурации для напольной установки требуют установки дополнительных устройств для устойчивости. При использовании нескольких дополнительных устройств подачи необходимо устанавливать принтер на подставку или основание. Если вы приобрели multifunction printer (МФП) с функциями сканирования, копирования и факсимильной передачи, вам могут потребоваться дополнительные приспособления. Дополнительные сведения см. на веб-сайте по адресу: [www.lexmark.com/multifunctionprinters](http://www.lexmark.com/multifunctionprinters).

**⚠ ВНИМАНИЕ-ВОЗМОЖНОСТЬ ТРАВМЫ:** Для уменьшения риска нестабильной работы оборудования загружайте каждый лоток отдельно. Остальные устройства подачи или лотки держите закрытыми.

Можно изменить конфигурацию принтера, установив дополнительный лоток на 250 или 50 листов. Инструкции по установке дополнительного лотка см. в разделе «Установка дополнительных лотков» на стр. 45.

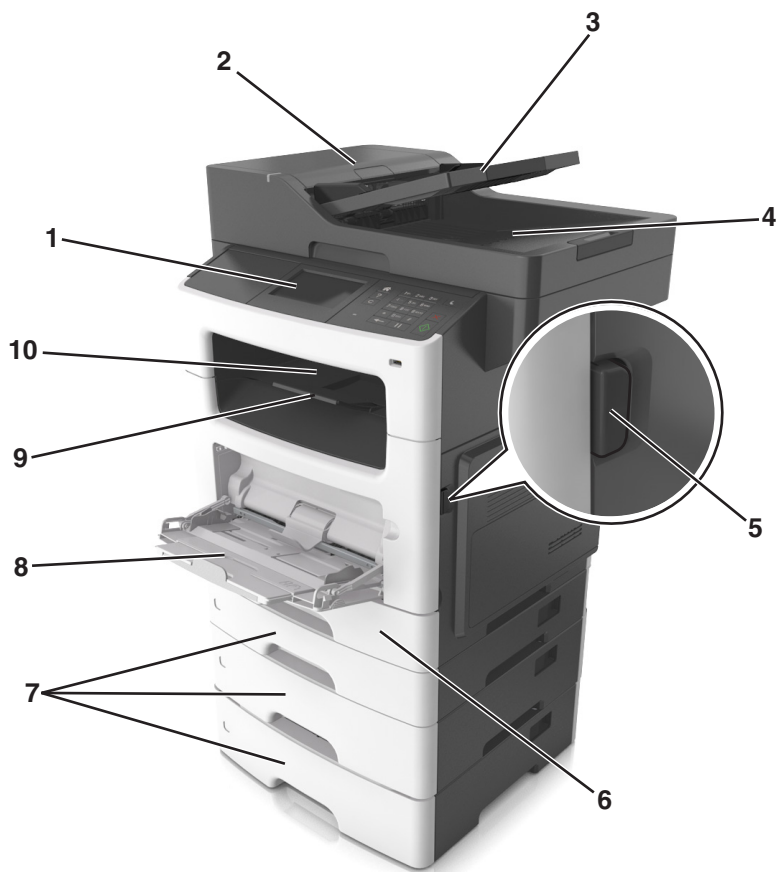

1	Панель управления принтера
2	Устройство автоматической подачи документов (УАП)
3	Лоток устройства автоматической подачи
4	Лоток УАП
5	Кнопка освобождения передней дверцы
6	Стандартный лоток на 250 листов
7	Дополнительный лоток на 250 или 550 листов
8	Многоцелевое устройство подачи на 100 листов
9	Фиксатор бумаги
10	Стандартный лоток

## Основные функции сканера

- Быстрое копирование или настройка принтера для выполнения специальных заданий на копирование.
- Отправка факса с помощью панели управления принтера.
- Одновременная передача факса нескольким получателям.

- Сканирование документов и передача их на компьютер, по адресу электронной почты или по адресу FTP.
- Сканирование документов и передача их на другой принтер (PDF через FTP).

## Использование устройства автоматической подачи и стекла сканера

Устройство автоматической подачи документов (УАП)	Стекло экспонирования сканера
 <p>Устройство автоматической подачи можно использовать для многостраничных документов, включая двусторонние страницы.</p>	 <p>Стекло сканера используется для одностраничных документов, небольших документов (например, открыток или фотографий), прозрачных пленок, фотобумаги или тонких листов (например, вырезок из журналов).</p>

## Использование устройства автоматической подачи

Использование УАПД.

- Загрузите исходный документ в лоток устройства автоматической подачи лицевой стороной вверх, короткой стороной вперед.
- Загрузите в лоток устройства автоматической подачи не более 50 листов обычной бумаги.
- Размеры сканируемых изображений от 105 x 148 мм (4.1 x 5.8 дюймов) до 216 x 368 мм (8.5 x 14.5 дюймов).
- Плотность сканируемых документов от 52 до 120 г/м<sup>2</sup> (14–32 фунтов).
- Не загружайте в лоток УАПД почтовые открытки, фотокарточки, документы небольшого формата, прозрачные пленки, фотобумагу и документы на тонкой бумаге (например, вырезки из журналов). Поместите эти элементы на стекло сканера.

## Использование стекла сканера

Использование стекла экспонирования сканера.

- Поместите документ на стекло сканера лицевой стороной вниз в угол, помеченный зеленой стрелкой.
- Разрешается сканирование и копирование документов форматом 216 x 355,6 мм (8,5 x 14 дюймов).
- Можно копировать книги толщиной до 25,3 мм (1 дюйм).

# Панель управления принтера

## Использование панели управления принтера

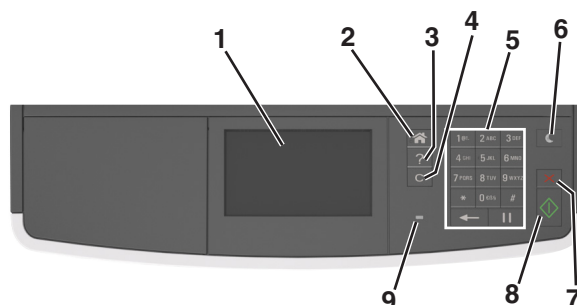

	Использовать	Назначение
1	Дисплей	<ul style="list-style-type: none"> <li>Просмотр состояния принтера и сообщений.</li> <li>Настройка и работа с принтером.</li> </ul>
2	Кнопка "Домашняя"	Возвращение к начальному экрану.
3	Советы	Откройте диалоговое окно контекстной справки.
4	Кнопка «Очистить все» / «Сброс»	Сброс использующихся по умолчанию параметров функции, таких как копирование, передача по факсу или сканирование.
5	Клавиатура	Введите числа, буквы или символы.
6	Кнопка «Сон»	<p>Переход в спящий режим или режим гибернации.</p> <p>Для вывода принтера из спящего режима выполните одно из следующих действий.</p> <ul style="list-style-type: none"> <li>Нажмите любую кнопку.</li> <li>Откройте крышку или дверцу.</li> <li>Передайте задание на печать с компьютера.</li> <li>Выполните сброс по включению питания выключателем питания.</li> </ul>
7	Кнопка «Стоп» или «Отменить»	Остановка всех операций принтера.
8	Кнопка «Отправить»	Применение изменений, внесенных в параметры принтера.
9	Световой индикатор	Проверка состояния принтера.

## Знакомство с цветами света кнопки перехода в спящий режим и цветами индикатора

Цвета света кнопки перехода в спящий режим и цвета индикатора на панели управления принтера обозначают состояние принтера.

### Проверка состояния принтера по цвету света индикатора

Световой индикатор	Состояние принтера
Выкл.	Принтер отключен или находится в режиме гибернации.
Мигает зеленым цветом	Принтер прогревается, обрабатывает данные или печатает.
Постоянно горит зеленым цветом	Принтер включен, но простаивает.
Мигает красным цветом	Требуется вмешательство пользователя.

### Проверка состояния принтера по цвету света кнопки перехода в спящий режим

Свет кнопки перехода в спящий режим	Состояние принтера
Выкл.	Принтер выключен или в состоянии готовности.
Постоянно горит желтым цветом	Принтер находится в режиме сна.
Мигает желтым	Принтер входит в или выходит из режима гибернации.
Мигает желтым 0,1 секунды, затем полностью перестает гореть в течение 1,9 секунды, и так попеременно.	Принтер находится в режиме гибернации.

## Начальный экран

При включении принтера отображается основной экран, который также называется начальным экраном. Нажимайте кнопки и значки начального экрана для выполнения следующих действий: копирование, передача по факсу, сканирование, а также для отображения экрана меню или отправки ответа на сообщения.

**Примечание.** Ваш начальный экран может отличаться в зависимости от параметров настройки экрана, административной настройки и активных встроенных решений.

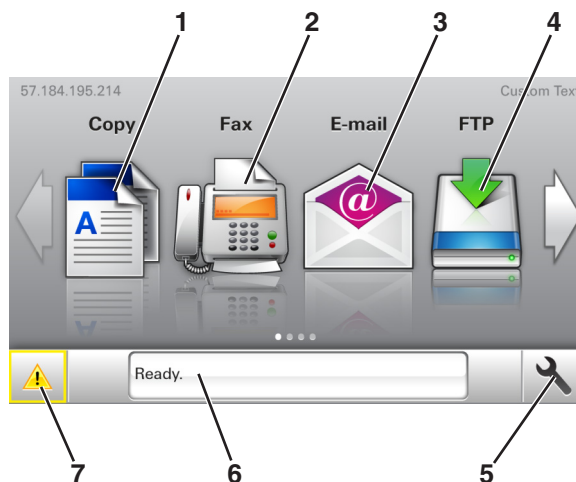



Нажмите	Назначение
1	Копировать Доступ к меню копирования и создание копий.
2	Факс Доступ к меню факса и отправка факсов.
3	Эл. почта Доступ к меню электронной почты и отправка сообщений электронной почты.

Нажмите		Назначение
4	FTP	Доступ к меню протокола передачи файлов (FTP) и сканирование документов непосредственно на FTP-сервер.
5	значок меню	Доступ к меню принтера. <b>Примечание.</b> Эти меню доступны, только когда принтер находится в состоянии готовности.
6	Строка сообщений о состоянии	<ul style="list-style-type: none"> <li>• Отображение текущего состояния принтера, например <b>Готов</b> или <b>Занят</b>.</li> <li>• Отображение состояния расходных материалов принтера, например <b>Заканчивается ресурс блока формирования изображения</b> или <b>Низкий уровень тонера в картридже</b>.</li> <li>• Отображение сообщений о необходимости вмешательства пользователя и инструкций относительно необходимых действий.</li> </ul>
7	Состояние/Расходные материалы	<ul style="list-style-type: none"> <li>• Отображение предупреждения или сообщения об ошибке каждый раз, когда требуется вмешательство пользователя для продолжения обработки задания на принтере.</li> <li>• Просмотр дополнительной информации о предупреждении или сообщении об ошибке, в том числе о том, как его закрыть.</li> </ul>

Она также может отображаться на начальном экране:

Нажмите	Чтобы
Поиск отложенных заданий	Поиск отложенных заданий на данный момент.
Задания от пользователя	Доступ к заданиям на печать, сохраненным пользователем.
Профили и решения	Доступ к профилям и решениям.

## Функции

Функция	Описание
Сообщение о необходимости вмешательства пользователя 	Если сообщение для оператора затрагивает работу функции, например копирования или факса, то появляется следующий значок и мигает красный индикатор.
ВНИМАНИЕ! 	Если возникает состояние ошибки, появляется данный значок.
IP-адрес принтера Пример: 123.123.123.123	IP-адрес принтера находится в верхнем левом углу основного экрана и выглядит как четыре группы цифр, разделенных точками. IP-адрес можно использовать при доступе к встроенному веб-серверу для просмотра и удаленной настройки параметров принтера, даже не находясь в непосредственной близости от принтера.





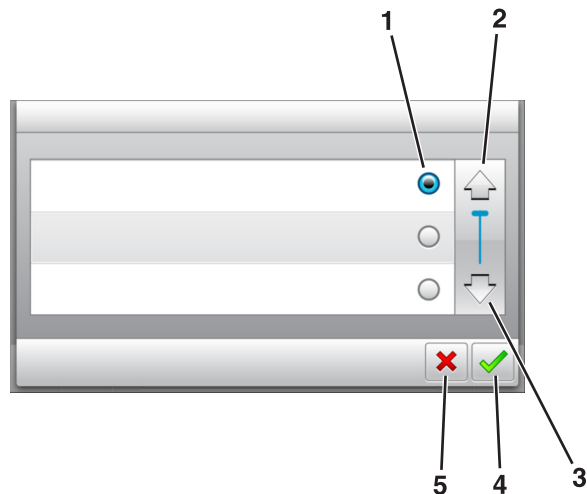

## Назначение кнопок сенсорного экрана

**Примечание.** Ваш начальный экран может отличаться в зависимости от пользовательских параметров настройки экрана, административной настройки и активных встроенных решений.



	Нажмите значок	Чтобы
1	Переключатель	Выбор или отмена выбора элемента.
2	Стрелка вверх	Прокрутка вверх.
3	Стрелка вниз	Прокрутка вниз.
4	Кнопка принятия	Сохранение параметра.
5	кнопка "Отмена"	<ul style="list-style-type: none"> <li>Отмена действия или выбора.</li> <li>Возврат к предыдущему экрану.</li> </ul>

### Остальные кнопки сенсорного экрана

Нажмите	Чтобы
	Возврат на начальный экран.
	Доступ к контекстной справке на панели управления принтера.
	Прокрутка влево.
	Прокрутка вправо.

# Установка и использование приложений начального экрана

## Примечания.

- Ваш начальный экран может отличаться в зависимости от параметров настройки экрана, административной настройки и активных встроенных приложений. Некоторые приложения поддерживаются только определенными моделями принтеров.
- В продаже могут быть доступны дополнительные решения и приложения. Для получения дополнительных сведений посетите веб-сайт [www.lexmark.com](http://www.lexmark.com) или обратитесь по месту продажи оборудования.

## Определение IP-адреса компьютера.

**Примечание.** Убедитесь в том, что знаете, как принтер и компьютер подключены к сети (Ethernet или беспроводной).

IP-адрес компьютера address требуется для настройки приложений начального экрана, например,

- Формы и избранное
- Multi Send
- Сканирование в сетевое расположение

## Для пользователей Windows

1 Откройте окно командной строки.

### В системе Windows 8

Нажмите чудо-кнопку "Поиск", введите **выполнить** и выберите:

Список приложений >**Выполнить** >, введите `cmd` >, нажмите **ОК**

### В системе Windows 7 или более ранних версиях

**а** Щелкните  или нажмите кнопку **Пуск**, а затем нажмите **Выполнить**.

**б** В поле «Начать поиск» или в диалоговом окне «Выполнить» введите `cmd`.

**в** Нажмите **ВВОД** или нажмите **ОК**.

2 Введите `ipconfig`, а затем нажмите клавишу **Пуск** или **Enter**.

**Примечание.** Введите `ipconfig /all` для отображения дополнительной информации.

3 Найдите **адрес IP**.

IP-адрес отображается в виде четырех наборов цифр, разделенных точками, например 123.123.123.123.

## Для пользователей Macintosh

**Примечание.** Он доступен только в ОС Mac OS X версии 10.5 или выше.

- 1 В меню Apple выберите:  
**System Preferences > Network**
- 2 Нажмите **Ethernet, Wi-Fi** или **AirPort**.
- 3 Нажмите **Advanced > TCP/IP**.
- 4 Найдите адрес IPv4.

## Определение IP-адреса принтера

**Примечание.** Если принтер подключен к сети или к серверу печати.

Определить IP-адрес принтера можно следующим способом:

- В левом верхнем углу начального экрана принтера.
- В разделе «TCP/IP» меню «Сеть/порты».
- Путем печати страницы настройки сети или параметров меню и поиска раздела «TCP/IP».

**Примечание.** IP-адрес отображается в виде четырех наборов цифр, разделенных точками, например 123.123.123.123.

## Доступ к встроенному веб-серверу

Встроенный веб-сервер – это веб-страница принтера, позволяющая просматривать и дистанционно настраивать параметры принтера, даже если вы не находитесь поблизости от него.

- 1 Получение IP-адреса принтера.
  - На начальном экране панели управления принтера
  - В разделе «TCP/IP» меню «Сеть/порты»
  - Путем печати страницы настройки сети или параметров меню и поиска раздела «TCP/IP»

**Примечание.** IP-адрес отображается в виде четырех наборов цифр, разделенных точками, например 123.123.123.123.

- 2 Откройте веб-браузер и в поле адреса введите IP-адрес принтера.
- 3 Нажмите клавишу **Enter**.

**Примечание.** Если используется прокси-сервер, временно отключите его, чтобы обеспечить правильную загрузку веб-страницы.

## Настройка начального экрана

1 Откройте веб-браузер и в поле адреса введите IP-адрес принтера.

**Примечание.** IP-адрес принтера указан на начальном экране принтера. IP-адрес отображается в виде четырех наборов цифр, разделенных точками, например 123.123.123.123.

2 Выполните одно или несколько из указанных ниже действий.

- Отображение или сокрытие значков основных функций принтера.
  - а** Нажмите **Параметры >Общие параметры >Пользовательские настройки начального экрана**.
  - б** Установите флажки, чтобы указать, какие значки будут появляться на начальном экране.

**Примечание.** Если убран флажок рядом со значком, значок не будет появляться на начальном экране.

- в** Нажмите кнопку **Отправить**.
- Настройка значком для приложения. Для получения дополнительных сведений см. «Поиск информации о приложениях начального экрана» на стр. 21 или см. документацию из комплекта поставки приложения.

## Информация о различных приложениях

Параметр	Чтобы
<b>Копия карточки</b>	Сканировать и печатать обе стороны карточки на одной странице. Подробнее см. «Настройка приложения Card Copy» на стр. 22.
<b>Факс</b>	Сканировать документ и отправить по номеру факса. Подробнее см. «Работа с факсом» на стр. 117.
<b>Формы и избранное</b>	Быстро находить и печатать часто используемые онлайн формы напрямую с начального экрана принтера. Подробнее см. «Настройка форм и избранного» на стр. 21.
<b>Multi Send</b>	Сканировать документ и отправить в несколько мест назначения. Подробнее см. «Настройка приложения Multi Send» на стр. 23.
<b>MyShortcut</b>	Создавать коды быстрого доступа прямо на начальном экране принтера. Подробнее см. «Использование MyShortcut (Параметры экономичного режима)» на стр. 23.
<b>Сканировать в электронную почту</b>	Сканировать документ и отправить на адрес электронной почты. Подробнее см. «Отправка по электронной почте» на стр. 109.
<b>Сканирование на компьютер</b>	Сканировать документ и сохранить в предварительно заданной папке на управляющем компьютере. Подробнее см. «Настройка функции «Сканирование на компьютер»» на стр. 147.
<b>Сканировать в FTP</b>	Сканировать документы с непосредственной передачей их на сервер FTP. Подробнее см. «Сканирование с передачей по адресу FTP» на стр. 144.
<b>Сканирование в сетевое расположение</b>	Сканировать документ и отправить в сетевую папку совместного доступа. Подробнее см. «Настройка функции сканирования в сетевое расположение» на стр. 24.

## Включение приложений начального экрана

### Поиск информации о приложениях начального экрана

Принтер поставляется с предустановленными приложениями начального экрана. Чтобы использовать данные приложения необходимо активировать и настроить их с использованием встроенного веб-сервера. Подробнее о работе со встроенным веб-сервером см. «Доступ к встроенному веб-серверу» на стр. 19.

Для получения дополнительной информации относительно конфигурации и использования приложений начального экрана, выполните следующее:

- 1 Перейдите на веб-сайт <http://support.lexmark.com> и выполните следующее.
  - Щелкните **Бизнес-решения**, а затем выберите имя приложения.
  - Щелкните **Программы и решения**, а затем выберите один из следующих параметров.
    - **Сканирование в сеть** – Поиск информации о приложении «Сканирование в сеть».
    - **Другие приложения** – Поиск информации о других приложениях.
- 2 Щелкните вкладку **Руководства**, а затем выберите документ для приложения начального экрана.

### Настройка форм и избранного

**Примечание.** Последняя версия настоящего *Руководства пользователя* может содержать прямую ссылку на *Руководство администратора* для данного приложения. Проверьте наличие обновлений *Руководства пользователя* по адресу <http://support.lexmark.com>.

Параметр	Чтобы
	<p>Упростить рабочие процессы и быстро находить и печатать часто используемые онлайн формы непосредственно с начального экрана принтера.</p> <p><b>Примечание.</b> У принтера должны быть права доступа к сетевой папке, FTP-сайту или веб-сайту, где хранятся закладки. С компьютера, на котором хранятся закладки, используя параметры общего доступа, безопасности и брандмауэра, присвойте принтеру минимум права <i>чтения</i>. Подробнее см. в документации по операционной системе.</p>

- 1 Откройте веб-браузер и в поле адреса введите IP-адрес принтера.
 

**Примечание.** IP-адрес принтера указан на начальном экране принтера. IP-адрес отображается в виде четырех наборов цифр, разделенных точками, например 123.123.123.123.
- 2 Щелкните **Параметры > Приложения > Управление приложениями > Формы и избранное**.
- 3 Нажмите **Добавить** и настройте параметры.

#### Примечания.

- Описание параметра см. в тексте подсказки, который отображается при наведении указателя мыши к каждому полю.
- Для проверки правильности настроек местоположения закладки введите правильный IP-адрес управляющего компьютера, на котором находится закладка. Дополнительную

информацию о получении IP-адреса управляющего компьютера см. в «Определение IP-адреса компьютера.» на стр. 18.

- Убедитесь, что у принтера есть права доступа к папке, где находится закладка.

#### 4 Нажмите **Применить**.

Для использования приложения коснитесь **Формы и избранное** на начальном экране принтера, затем просмотрите категории или выполните поиск форм по номеру формы, имени или описанию.

## Настройка приложения Card Copy

**Примечание.** Последняя версия настоящего *Руководства пользователя* может содержать прямую ссылку на *Руководство администратора* для данного приложения. Проверьте наличие обновлений *Руководства пользователя* по адресу <http://support.lexmark.com>.

Параметр	Чтобы
	<p>Быстро и просто копировать страховой полис, удостоверение личности и другие карточки в формате бумажника.</p> <p>Изображение обеих сторон сканируемой карточки можно печатать на одной странице, что позволяет экономить бумаги и отображать информацию, содержащуюся на карточке, в более удобном виде.</p>

#### 1 Откройте веб-браузер и в поле адреса введите IP-адрес принтера.

**Примечание.** IP-адрес принтера указан на начальном экране принтера. IP-адрес отображается в виде четырех наборов цифр, разделенных точками, например 123.123.123.123.

#### 2 Нажмите **Параметры >Приложения >Управление приложениями >Card Copy**.

#### 3 Измените параметры сканирования по умолчанию при необходимости.

- **Лоток по умолчанию** — выберите лоток по умолчанию, который будет использоваться для печати отсканированных изображений.
- **Количество копий по умолчанию** — укажите количество копий, которое будет автоматически печататься при использовании приложения.
- **Контрастность по умолчанию** — уменьшите или увеличьте уровень контрастности, который будет использоваться при печати копии отсканированного изображения. Выберите пункт **Оптимизац. в зависим. от содерж.**, чтобы принтер автоматически настроил контрастность.
- **Масштаб по умолчанию** — задайте размер, в котором будет печататься отсканированное изображение. Значение по умолчанию составляет 100% (в натуральную величину).
- **Разрешение** — настройте качество сканируемой карточки.

#### Примечания.

- При сканировании карточки убедитесь, что разрешение для сканирования составляет не более 200 т/д для цветного изображения и не более 400 т/д для черно-белого.
- При сканировании нескольких карточек убедитесь, что разрешение для сканирования составляет не более 150 т/д для цветного изображения и не более 300 т/д для черно-белого.
- **Печать рамок** — установите флажок, чтобы напечатать отсканированное изображение в рамке.

#### 4 Нажмите **Применить**.

Чтобы использовать данное приложение, коснитесь элемента **Card Copy** на начальном экране принтера, затем следуйте указаниям на дисплее принтера.

## Использование MyShortcut (Параметры экономичного режима)

**Примечание.** Последняя версия настоящего *Руководства пользователя* может содержать прямую ссылку на *Руководство администратора* для данного приложения. Проверьте наличие обновлений *Руководства пользователя* по адресу <http://support.lexmark.com>.

Параметр	Чтобы
	Создавать коды быстрого доступа на начальном экране принтера с настройками до 25 часто используемых заданий копирования, факса или отправки по электронной почте.

Чтобы воспользоваться приложением, коснитесь **MyShortcut** и следуйте указаниям на дисплее принтера.

## Настройка приложения Multi Send

**Примечание.** Последняя версия настоящего *Руководства пользователя* может содержать прямую ссылку на *Руководство администратора* для данного приложения. Проверьте наличие обновлений *Руководства пользователя* по адресу <http://support.lexmark.com>.

Параметр	Чтобы
	Сканировать документ и отправить его нескольким получателям. <b>Примечание.</b> Убедитесь, что на жестком диске принтера достаточно свободного пространства.

**1** Откройте веб-браузер и в поле адреса введите IP-адрес принтера.

**Примечание.** IP-адрес принтера указан на начальном экране принтера. IP-адрес принтера отображается в виде четырех наборов цифр, разделенных точками, например 123.123.123.123.

**2** Нажмите **Параметры >Приложения >Управление приложениями >Multi Send**.

**3** В разделе "Профили" выберите **Добавить** и настройте параметры.

### Примечания.

- Описание параметра см. в тексте подсказки, который отображается при наведении указателя мыши к каждому полю.
- При выборе в качестве места назначения **FTP** или **Папка совм. доступа** убедитесь, что параметры местоположения места назначения указаны правильно. Введите правильный IP-адрес управляющего компьютера, на котором расположено указанное место назначения.

Дополнительную информацию о получении IP-адреса управляющего компьютера см. в «Определение IP-адреса компьютера.» на стр. 18.

#### 4 Нажмите **Применить**.

Чтобы использовать данное приложение, коснитесь **Multi Send** на начальном экране принтера, затем следуйте указаниям на дисплее принтера.

## Настройка функции сканирования в сетевое расположение

**Примечание.** Последняя версия настоящего *Руководства пользователя* может содержать прямую ссылку на *Руководство администратора* для данного приложения. Проверьте наличие обновлений *Руководства пользователя* по адресу <http://support.lexmark.com>.

Параметр	Чтобы
	<p>Сканировать документ или фотографию и сохранить в сетевой папке совместного доступа. Можно задать до 30 папок назначения.</p> <p><b>Примечания.</b></p> <ul style="list-style-type: none"> <li>• У принтера должны быть права записи в место назначения. С компьютера, на котором указаны места назначения, используя параметры общего доступа, безопасности и брандмауэра, присвойте принтеру как минимум права <i>чтения</i>. Подробнее см. в документации по операционной системе.</li> <li>• Значок "Сканирование в сетевое расположение" появляется только когда определены два или более места назначения.</li> </ul>

#### 1 Откройте веб-браузер и в поле адреса введите IP-адрес принтера.

**Примечание.** IP-адрес принтера указан на начальном экране принтера. IP-адрес отображается в виде четырех наборов цифр, разделенных точками, например 123.123.123.123.

#### 2 Нажмите **Параметры >Приложения >Управление приложениями > Scan to Network**.

#### 3 Укажите места назначения, затем настройте параметры.

##### Примечания.

- Описание параметра см. в тексте подсказки, который отображается при наведении указателя мыши к каждому полю.
- Для проверки правильности настроек местоположения места назначения введите правильный IP-адрес управляющего компьютера, на котором находится место назначения. Дополнительную информацию о получении IP-адреса управляющего компьютера см. в «Определение IP-адреса компьютера.» на стр. 18.
- Убедитесь, что у принтера есть права доступа к папке, где находится место назначения.

#### 4 Нажмите **Применить**.

Чтобы использовать данное приложение, коснитесь **Сканирование в сетевое расположение** на начальном экране принтера, затем следуйте указаниям на дисплее принтера.



## Настройка удаленной панели управления

Это приложение показывает панель управления принтером на экране компьютера, и позволяет взаимодействовать с панелью управления принтера без физического контакта с сетевым принтером. На экране компьютера можно видеть состояние принтера, возобновлять печать отложенных заданий, создавать закладки и другие задачи, относящиеся к печати, которые можно выполнять на сетевом принтере.

- 1 Откройте веб-браузер и в поле адреса введите IP-адрес принтера.

**Примечание.** IP-адрес принтера указан на начальном экране принтера. IP-адрес отображается в виде четырех наборов цифр, разделенных точками, например 123.123.123.123.

- 2 Щелкните **Параметры >Настройки удаленной панели управления**.

- 3 Поставьте флажок **Включено**, затем настройте параметры.

- 4 Нажмите кнопку **Отправить**.

Чтобы запустить приложение, щелкните **Удаленная панель управления >Запустить приложение VNC**.

## Экспорт и импорт конфигурации

Можно экспортировать настройки конфигурации в текстовый файл, затем импортировать его для применения настроек на другом принтере.

- 1 Откройте веб-браузер и в поле адреса введите IP-адрес принтера.

**Примечание.** IP-адрес принтера указан на начальном экране принтера. IP-адрес отображается в виде четырех наборов цифр, разделенных точками, например 123.123.123.123.

- 2 Для экспорта или импорта конфигурации для одного приложения выполните следующее:

- а Щелкните **Параметры >Приложения >Управление приложениями**.

- б В списке установленных приложений выберите то, которое необходимо настроить.

- в Щелкните **Настроить** и выполните следующее.

- Чтобы экспортировать файл конфигурации, щелкните **Экспорт** и следуйте экранным инструкциям для сохранения файла конфигурации.

### Примечания.

- При сохранении файла конфигурации можно ввести уникальное имя файла или использовать имя по умолчанию.
- В случае возникновения ошибки Переполнение памяти JVM повторяйте операцию экспорта, пока не будет сохранен файл параметров.
- Чтобы импортировать конфигурацию из файла, щелкните **Импортировать**, затем перейдите к сохраненному файлу конфигурации, который был экспортирован из ранее настроенного принтера.

### Примечания.

- Перед импортированием файла конфигурации его можно сначала просмотреть или загрузить сразу.
- При возникновении тайм-аута и отображении пустого экрана, обновите веб-браузер, затем нажмите кнопку **Применить**.

**3** Для экспорта или импорта конфигурации для нескольких приложений выполните следующее:

**а** Нажмите **Параметры >Импорт/экспорт**.

**б** Выполните одно из следующих действий.

- Чтобы экспортировать файл конфигурации, щелкните **Экспорт файла параметров Embedded Solutions** и следуйте инструкциям на экране компьютера для сохранения файла конфигурации.
- Для импорта файла конфигурации выполните следующее:
  - 1** Нажмите **Импорт файла параметров Embedded Solutions >Выберите файл**, затем выберите сохраненный файл конфигурации, экспортированный с ранее настроенного принтера.
  - 2** Нажмите кнопку **Отправить**.

# Дополнительная настройка принтера

## Установка внутренних дополнительных устройств

 **ВНИМАНИЕ-ОПАСНОСТЬ ПОРАЖЕНИЯ ТОКОМ:** При доступе к плате контроллера или установке дополнительного оборудования или устройств памяти после настройки принтера, прежде чем продолжить, выключите принтер и отсоедините кабель питания от электрической розетки. Если к принтеру подключены другие устройства, отключите их, а затем отсоедините подключенные к принтеру кабели.

### Имеющиеся внутренние дополнительные устройства

- Карта памяти
  - DDR3 DIMM
  - Флэш-память
    - Шрифты
    - Платы с микропрограммным обеспечением
      - Штрих-код форм
      - Предписание
      - IPDS
      - Printcrypton
- Жесткий диск принтера<sup>1</sup>
- Порты внутренних решений Lexmark (ISP)<sup>TM</sup>
  - Параллельный интерфейс 1284-B
  - MarkNet<sup>TM</sup> сервер беспроводной печати N8350 802.11 b/g/n<sup>1</sup>
  - MarkNet сервер беспроводной печати N8352 802.11 b/g/n<sup>2</sup>
  - MarkNet волоконно-оптический интерфейс N8130 10/100
  - Последовательный интерфейс RS-232

<sup>1</sup> Это внутреннее дополнительное устройство поддерживается только моделями принтеров MX510de, MX511de и MX511dhe.

<sup>2</sup> Это внутреннее устройство поддерживается только для моделью принтера MX410de.

## Доступ к плате контроллера

**⚠ ВНИМАНИЕ-ОПАСНОСТЬ ПОРАЖЕНИЯ ТОКОМ:** При доступе к плате контроллера или установке дополнительного оборудования или устройств памяти после настройки принтера, прежде чем продолжить, выключите принтер и отсоедините кабель питания от электрической розетки. Если к принтеру подключены другие устройства, отключите их, а затем отсоедините подключенные к принтеру кабели.

- 1 Откройте дверцу доступа к плате контроллера.



- 2 Откройте защитный чехол платы контроллера, воспользовавшись зеленой ручкой.

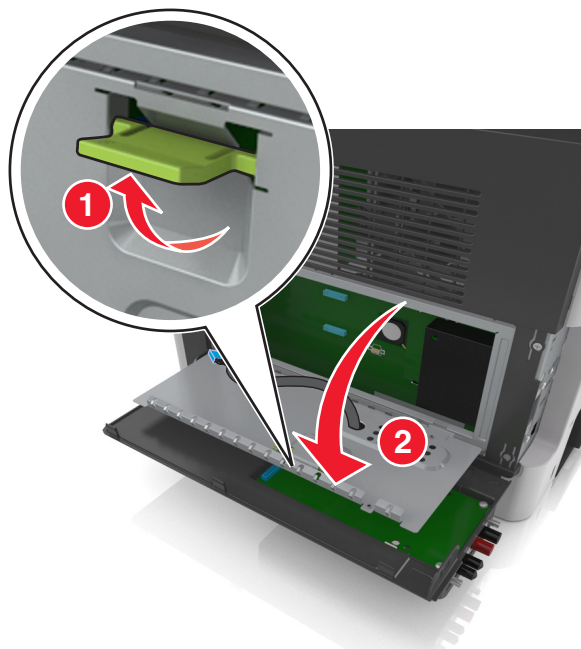

3 На следующем рисунке показан соответствующий разъем.

**ПРЕДУПРЕЖДЕНИЕ. Возможность повреждения:** Электронные компоненты системной платы могут выйти из строя под действием статического электричества. Перед тем как прикоснуться к какому-либо электронному компоненту платы контроллера или разъему, дотроньтесь рукой до какой-нибудь металлической детали принтера.

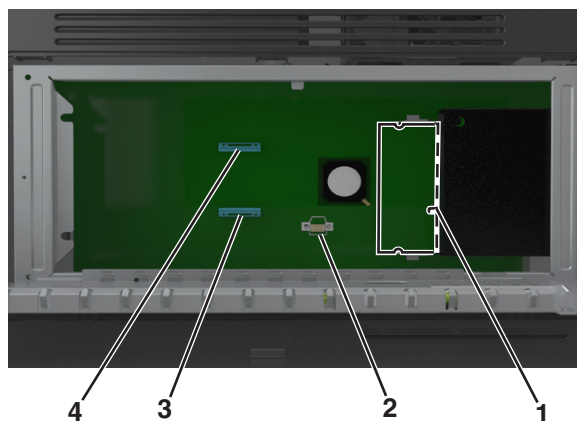

1	Разъем модуля памяти
2	Разъем дополнительных плат
3	Разъем жесткого диска принтера
4	Lexmark™ Разъем порта внутренних решений

4 Закройте чехол, а затем закройте дверцу доступа.

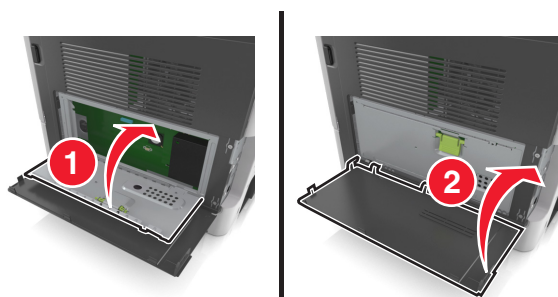

## Установка модуля памяти

**⚠ ВНИМАНИЕ-ОПАСНОСТЬ ПОРАЖЕНИЯ ТОКОМ:** При доступе к плате контроллера или установке дополнительного оборудования или устройств памяти после настройки принтера, прежде чем продолжить, выключите принтер и отсоедините кабель питания от электрической розетки. Если к принтеру подключены другие устройства, отключите их, а затем отсоедините подключенные к принтеру кабели.

**ПРЕДУПРЕЖДЕНИЕ. Возможность повреждения:** Электронные компоненты платы контроллера быстро выходят из строя под воздействием статического электричества. Перед тем как прикоснуться к какому-либо электронному компоненту платы контроллера или разъему, дотроньтесь рукой до какой-нибудь металлической детали принтера.

**Примечание.** Можно отдельно приобрести дополнительную карту памяти и установить ее на системной плате.

**1** Обеспечьте доступ к системной плате.

Подробнее см. «Доступ к плате контроллера» на стр. 28.

**2** Распакуйте модуль памяти.

**ПРЕДУПРЕЖДЕНИЕ. Возможность повреждения:** Не прикасайтесь к контактам разъема, расположенным вдоль края модуля. Это может привести к повреждению.

**3** Совместите паз (1) карты памяти с выступом (2) на разъеме.

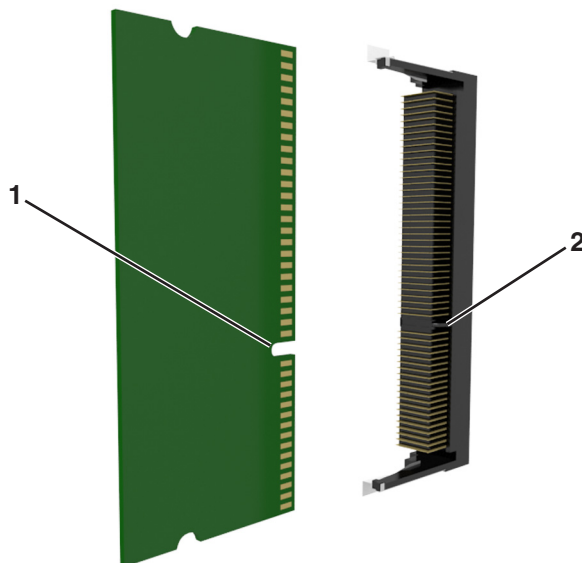

- 4 Вставьте карту памяти прямо в разъем, а затем нажмите на карту в направлении системной платы до щелчка.

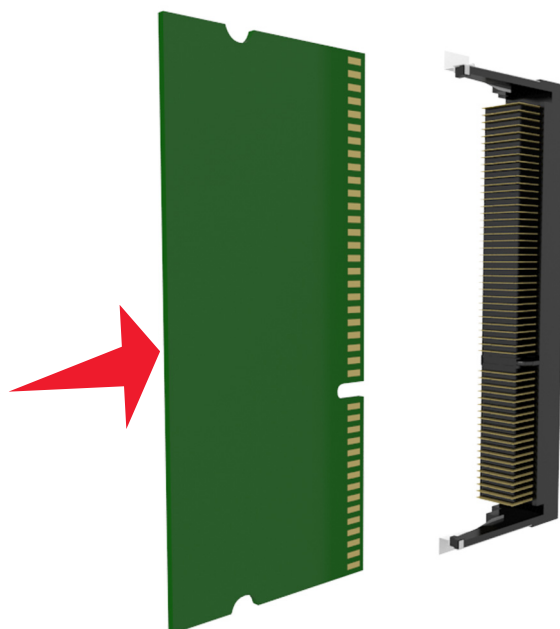

- 5 Закройте защитный чехол платы контроллера и дверцу доступа к плате контроллера.

**Примечание.** После установки программного обеспечения принтера и всех дополнительных устройств, возможно, потребуется вручную добавить дополнительные устройства в драйвере принтера, чтобы сделать их доступными для заданий печати. Для получения дополнительных сведений см. раздел «Обновление списка дополнительных устройств в драйвере принтера» на стр. 50.

## Установка дополнительной платы

**⚠ ВНИМАНИЕ-ОПАСНОСТЬ ПОРАЖЕНИЯ ТОКОМ:** При доступе к плате контроллера или установке дополнительного оборудования или устройств памяти после настройки принтера, прежде чем продолжить, выключите принтер и отсоедините кабель питания от электрической розетки. Если к принтеру подключены другие устройства, отключите их, а также отсоедините подключенные к принтеру кабели.

**ПРЕДУПРЕЖДЕНИЕ. Возможность повреждения:** Электронные компоненты платы контроллера быстро выходят из строя под воздействием статического электричества. Перед тем, как прикоснуться к какому-либо электронному компоненту системной платы или разъему, дотроньтесь рукой до какой-нибудь металлической детали принтера.

- 1 Обеспечьте доступ к системной плате.

Для получения дополнительных сведений, см. «Доступ к плате контроллера» на стр. 28.

- 2 Распакуйте дополнительную плату.

**ПРЕДУПРЕЖДЕНИЕ. Возможность повреждения:** Не прикасайтесь к контактам разъема, расположенным вдоль края модуля.

**3** Возьмите плату за края и совместите пластмассовые штыри (1) на плате с отверстиями (2) на плате контроллера.

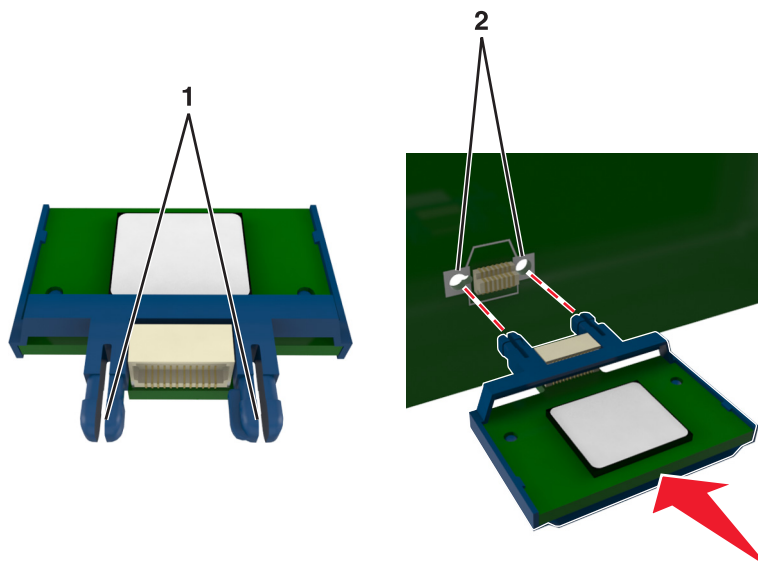



4 С усилием вставьте плату в разъем, как показано на рисунке.

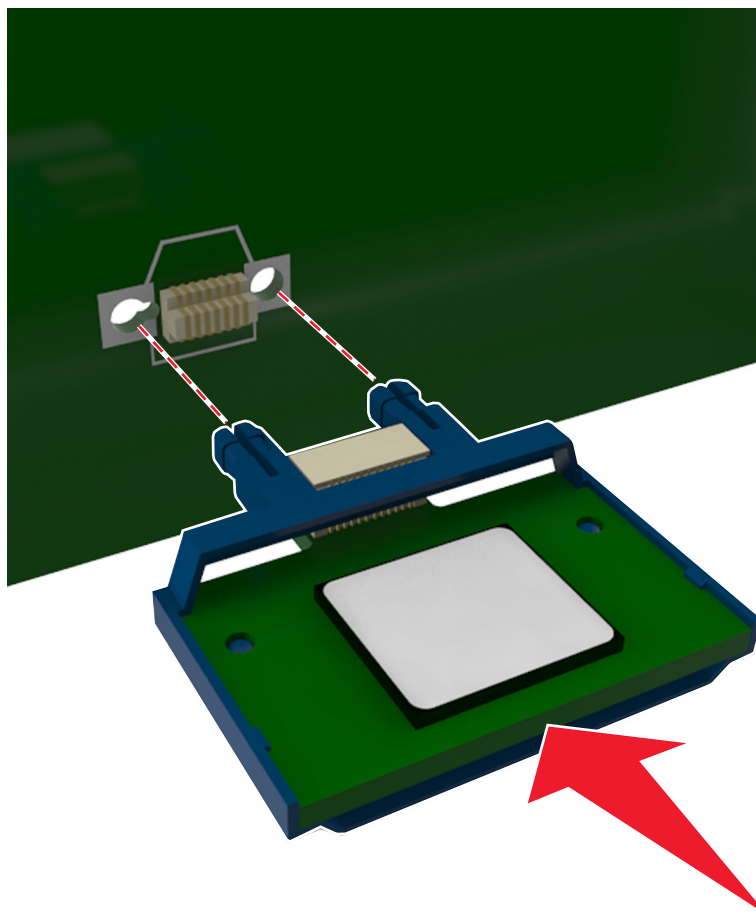

**ПРЕДУПРЕЖДЕНИЕ. Возможность повреждения:** Неправильная установка платы может привести к повреждению платы и платы контроллера.

**Примечание.** Разъем платы микропрограммного обеспечения должен соприкасаться с системной платой по всей длине и располагаться в одной плоскости с ней.

5 Закройте защитный чехол платы контроллера и дверцу доступа к плате контроллера.

**Примечание.** После установки программного обеспечения принтера и всех дополнительных устройств, возможно, потребуется вручную добавить дополнительные устройства в драйвере принтера, чтобы сделать их доступными для заданий печати. Для получения дополнительных сведений см. раздел «Обновление списка дополнительных устройств в драйвере принтера» на стр. 50.

## Установка порта внутренних решений

Плата контроллера поддерживает один дополнительный порт внутренних решений (ISP) Lexmark.

**Примечание.** Для этой работы требуется плоская отвертка.

**⚠ ВНИМАНИЕ-ОПАСНОСТЬ ПОРАЖЕНИЯ ТОКОМ:** При доступе к плате контроллера или установке дополнительного оборудования или устройств памяти после настройки принтера, прежде чем продолжить, выключите принтер и отсоедините кабель питания от электрической розетки. Если к принтеру подключены другие устройства, отключите их, а затем отсоедините подключенные к принтеру кабели.

**ПРЕДУПРЕЖДЕНИЕ. Возможность повреждения:** Электронные компоненты платы контроллера быстро выходят из строя под воздействием статического электричества. Перед тем, как прикоснуться к какому-либо электронному компоненту платы контроллера или разъему, дотроньтесь рукой до какой-нибудь металлической детали принтера.

- 1 Откройте дверцу доступа к плате контроллера.



- 2 Слегка нажмите фиксатор на левой стороне платы контроллера, а затем сдвиньте дверцу доступа.



- 3 Извлеките плату ISP.

**Примечание.** Убедитесь в том, маленький кабель, подсоединенный к белому разъему, извлечен и утилизирован.

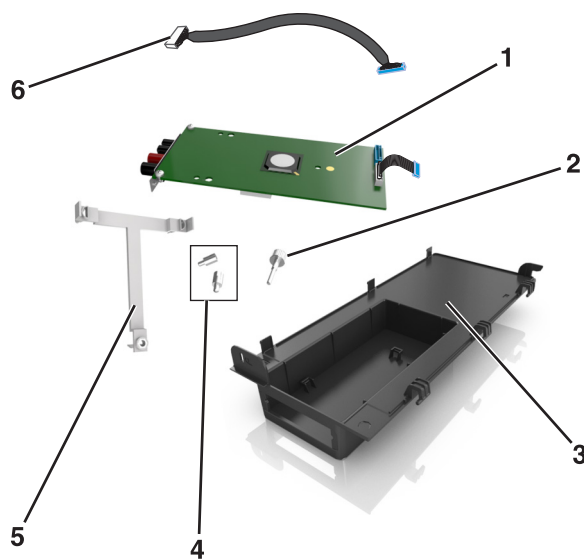

1	Решение ISP
2	Затяните винты, чтобы прикрепить ISP к вкладышу.
3	Внешняя крышка ISP.
4	Затяните винты, чтобы прикрепить металлический держатель ISP к плате принтера.
5	Пластиковый вкладыш
6	Длинный кабель ISP

4 Поместите пластиковый вкладыш внутрь внешней крышки ISP до щелчка.

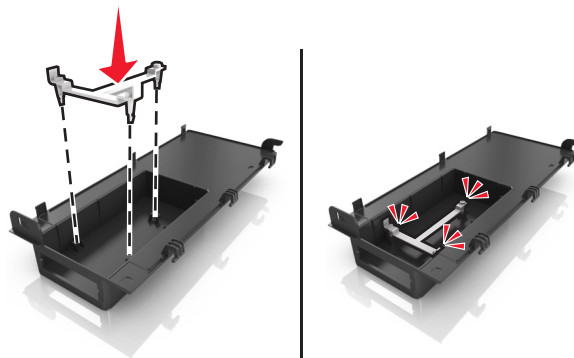

5 Сдвиньте и втолкните решение ISP внутрь пластикового вкладыша.

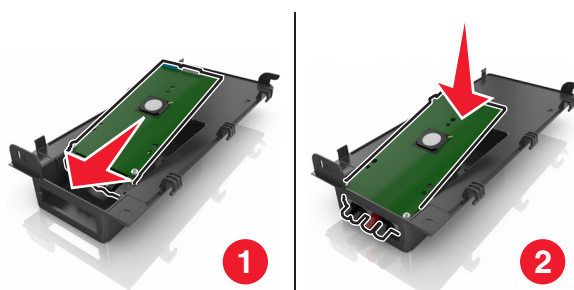

6 Прикрепите решение ISP к пластиковому вкладышу с помощью длинного винта.

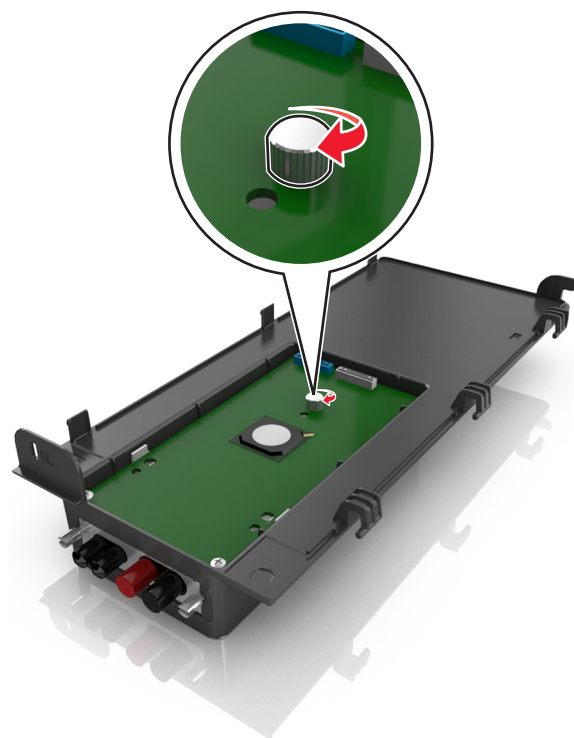

**7** Затяните два винта на конце решения ISP.

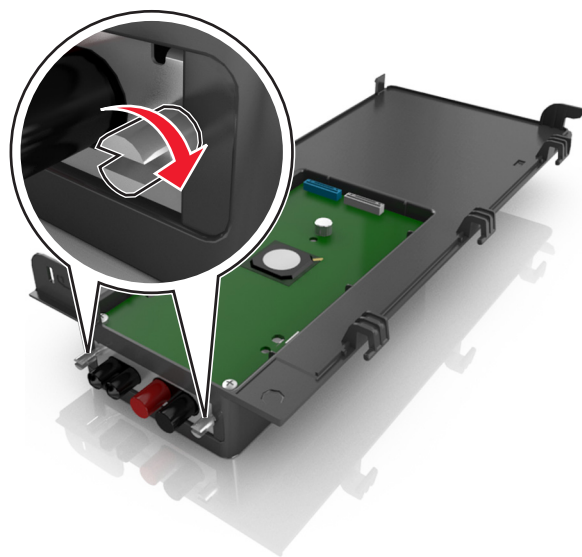

**8** Вставьте белую вилку интерфейсного кабеля решения ISP в белый разъем на ISP.

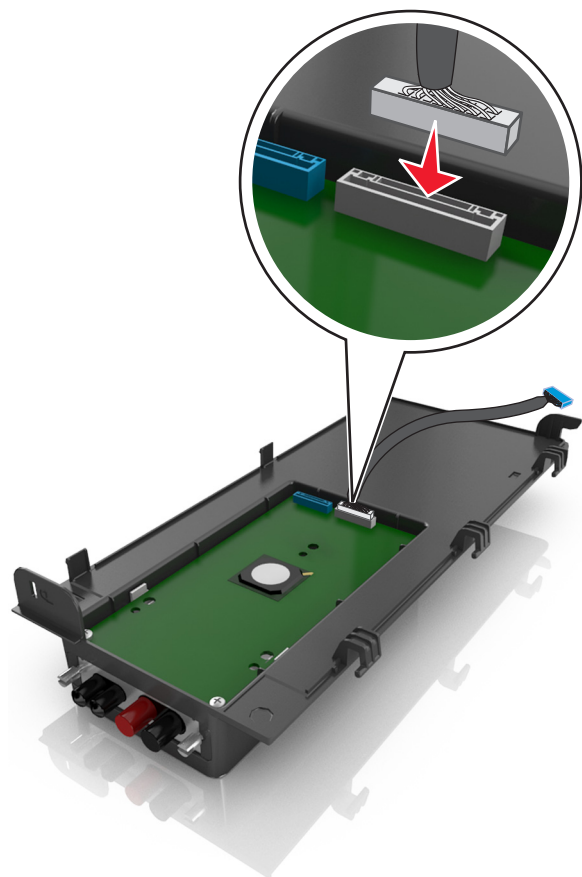

**9** Прикройте внешнюю крышку ISP приблизительно на 65 градусов, а затем сдвиньте ее для закрепления.

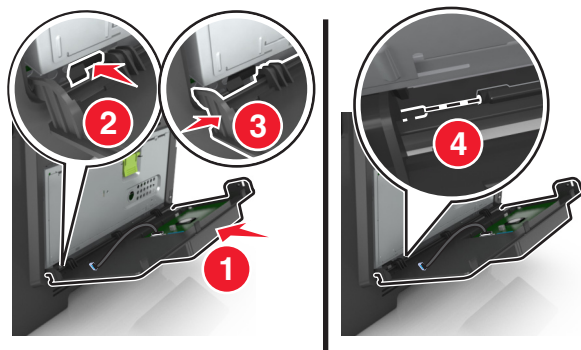

**10** Протяните кабель ISP через дверцу защитного чехла системной платы.

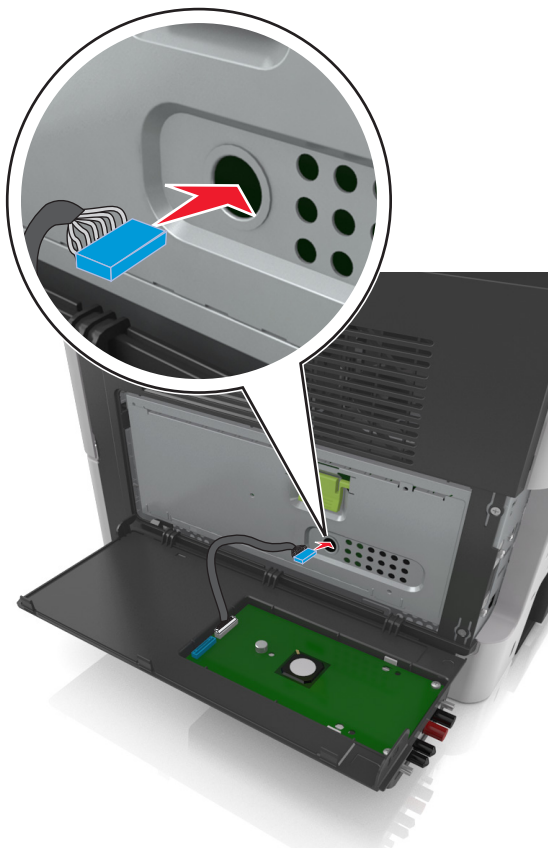

- 11 Откройте защитный чехол платы контроллера, воспользовавшись зеленой рукояткой.

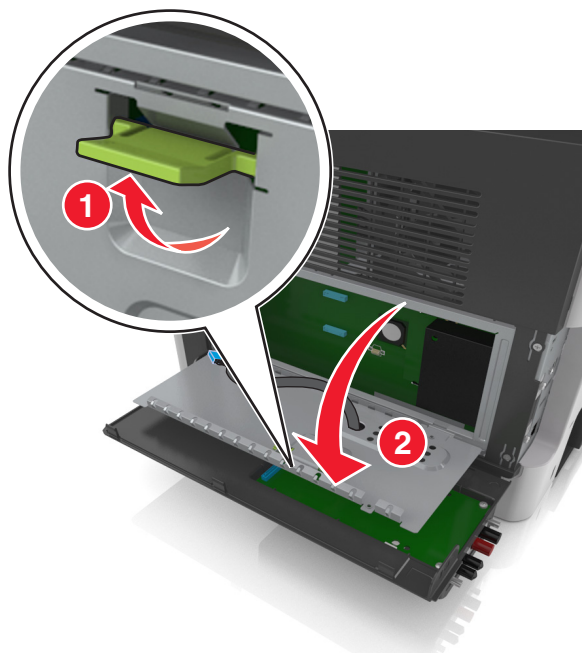

- 12 Вставьте синий разъем интерфейсного кабеля решения ISP в синее гнездо на плате контроллера.

**Примечание.** Если установлен жесткий диск принтера, его необходимо удалить. Для получения дополнительных сведений см. раздел «Извлечение жесткого диска принтера» на стр. 43. Чтобы повторно установить жесткий диск принтера, см. раздел «Установка жесткого диска принтера» на стр. 41.

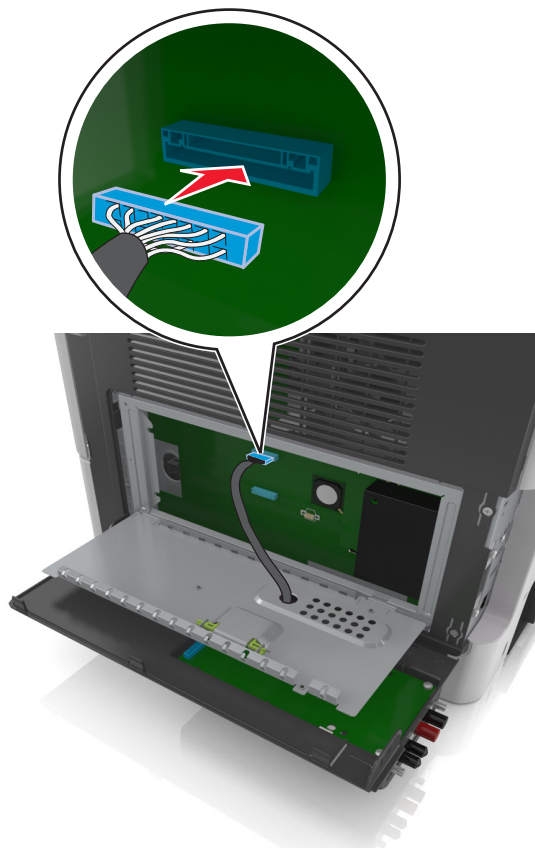

**13** Закройте защитный кожух платы контроллера.

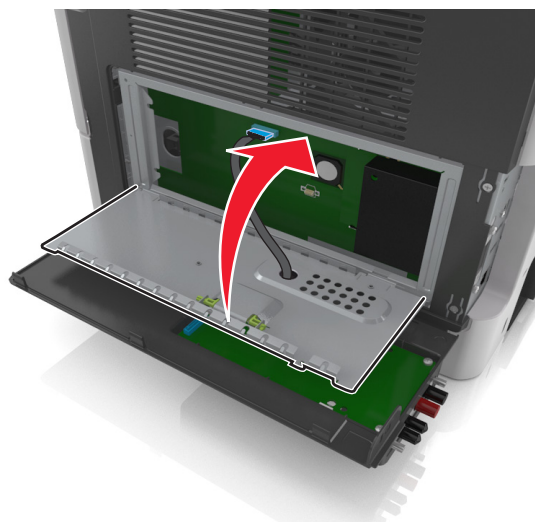

**14** Закройте внешнюю крышку ISP.

**Примечание.** После установки программного обеспечения принтера и всех дополнительных аппаратных устройств, возможно, потребуется вручную добавить дополнительные устройства в драйвере принтера, чтобы сделать их доступными для заданий печати. Для получения дополнительных сведений см. раздел «Обновление списка дополнительных устройств в драйвере принтера» на стр. 50.



## Установка жесткого диска принтера

**⚠ ВНИМАНИЕ-ОПАСНОСТЬ ПОРАЖЕНИЯ ТОКОМ:** При доступе к плате контроллера или установке дополнительного оборудования или устройств памяти после настройки принтера, прежде чем продолжить, выключите принтер и отсоедините кабель питания от электрической розетки. Если к принтеру подключены другие устройства, отключите их, а затем отсоедините подключенные к принтеру кабели.

**ПРЕДУПРЕЖДЕНИЕ. Возможность повреждения:** Электронные компоненты платы контроллера быстро выходят из строя под воздействием статического электричества. Перед тем, как прикоснуться к какому-либо электронному компоненту платы контроллера или разъему, дотроньтесь рукой до какой-нибудь металлической детали принтера.

**1** Доступ к плате контроллера.

Подробнее см. «Доступ к плате контроллера» на стр. 28.

**2** Извлеките жесткий диск принтера из упаковки.

**3** Установите жесткий диск принтера на системной плате.

**ПРЕДУПРЕЖДЕНИЕ. Возможность повреждения:** держите печатную плату только за ее края. Не дотрагивайтесь и не нажимайте на центральную часть жесткого диска принтера. Это может привести к повреждению.

**а** При помощи шлицевой отвертки ослабьте винты.

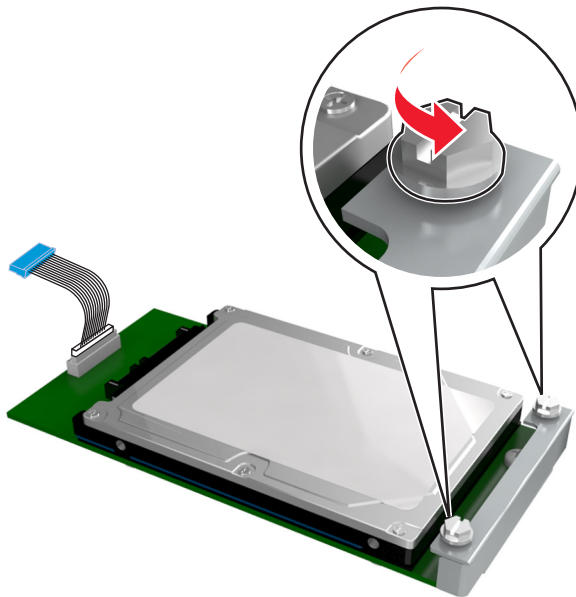

**б** Вставьте разъем интерфейсного кабеля принтера в гнездо на плате контроллера.

**Примечание.** Разъемы и гнезда имеют цветовую кодировку - синюю.

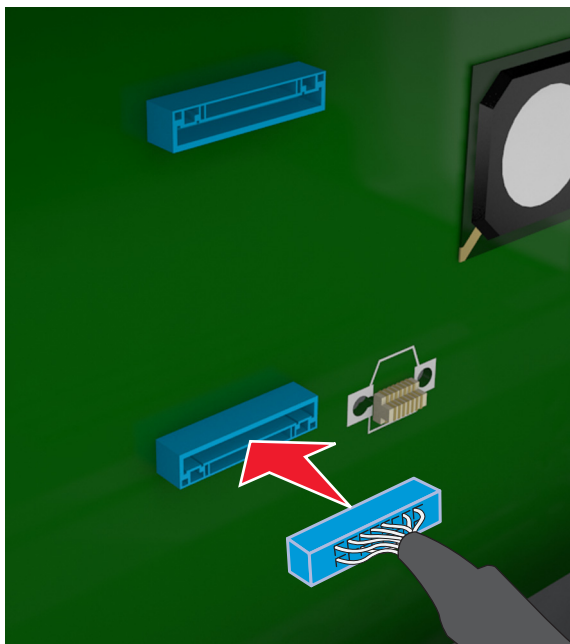

- В** Совместите винты на жестком диске принтера с отверстиями на каркасе платы контроллера, затем надвиньте жесткий диск принтера на каркас.

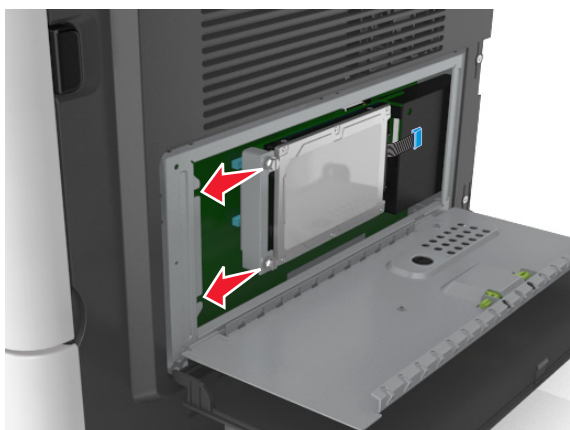

Г Затяните два винта.

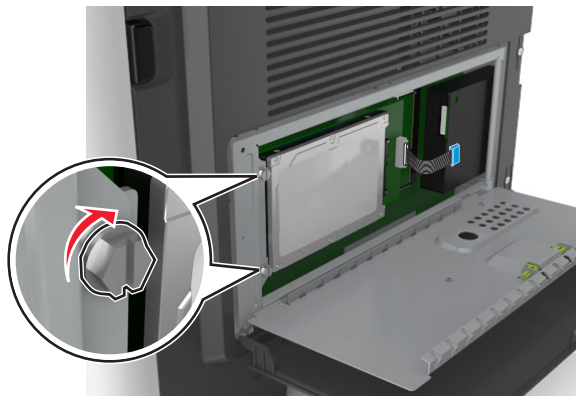

4 Закройте защитный чехол платы контроллера и закройте дверцу для доступа к плате.

**Примечание.** После установки программного обеспечения принтера и всех дополнительных аппаратных устройств, возможно, потребуется вручную добавить дополнительные устройства в драйвере принтера, чтобы сделать их доступными для заданий печати. Для получения дополнительных сведений см. раздел «Обновление списка дополнительных устройств в драйвере принтера» на стр. 50.

## Извлечение жесткого диска принтера

**ПРЕДУПРЕЖДЕНИЕ. Возможность повреждения:** Электронные компоненты платы контроллера быстро выходят из строя под воздействием статического электричества. Перед тем, как прикоснуться к какому-либо электронному компоненту платы контроллера или разъему, дотроньтесь рукой до какой-нибудь металлической детали принтера.

1 Доступ к плате контроллера.

Для получения дополнительных сведений см. «Доступ к плате контроллера» на стр. 28.

**Примечание.** Для этой работы требуется плоская отвертка.

2 Ослабьте винты, крепящие жесткий диск принтера к каркасу платы контроллера.

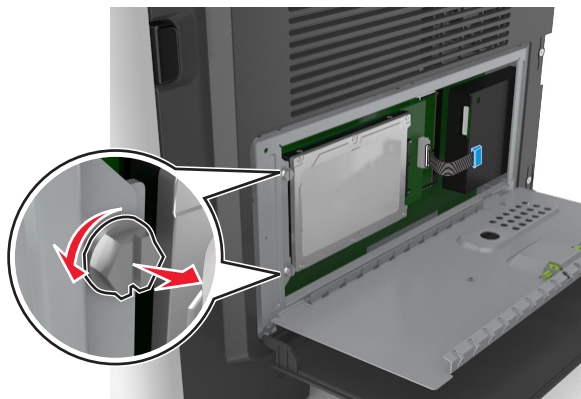

- 3 Отсоедините интерфейсный кабель жесткого диска принтера от разъема платы контроллера, оставив кабель подключенным к жесткому диску принтера. Прежде чем отсоединить кабель, сожмите лепестки на разъеме интерфейсного кабеля, чтобы разблокировать фиксаторы.

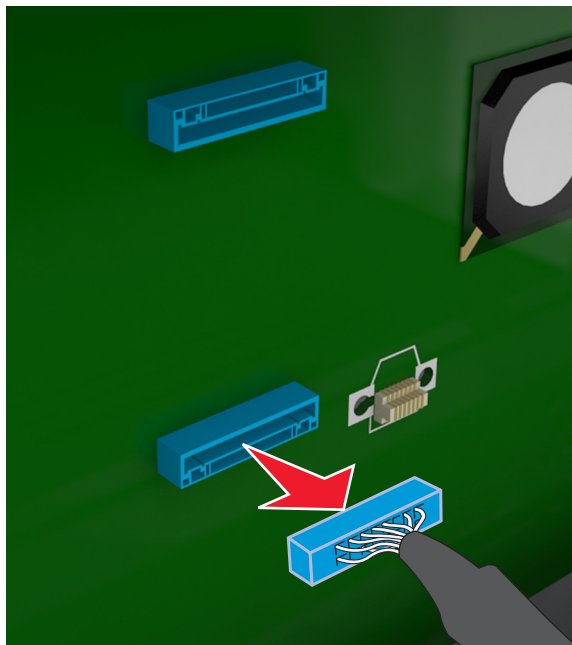

- 4 Удерживая жесткий диск принтера за края, извлеките его из принтера.
- 5 Закройте защитный чехол платы контроллера и закройте дверцу для доступа к плате.

## Установка дополнительных аппаратных модулей

### Порядок установки

- ⚠ ВНИМАНИЕ-ВОЗМОЖНОСТЬ ТРАВМЫ:** Принтер весит более 18 кг (40 фунтов), поэтому для его безопасного перемещения требуется не менее двух человек.
- ⚠ ВНИМАНИЕ-ОПАСНОСТЬ ПОРАЖЕНИЯ ТОКОМ:** При доступе к плате контроллера или установке дополнительного оборудования или устройств памяти после настройки принтера, прежде чем продолжить, выключите принтер и отсоедините кабель питания от электрической розетки. Если к принтеру подключены другие устройства, отключите их, а затем отсоедините подключенные к принтеру кабели.
- ⚠ ВНИМАНИЕ-ОПАСНОСТЬ ОПРОКИДЫВАНИЯ:** Для устанавливаемых на полу конфигураций требуются дополнительные принадлежности в целях обеспечения устойчивости. При использовании нескольких дополнительных устройств подачи необходимо устанавливать принтер на подставку или основание. Если вы приобрели многофункциональный принтер (МФП) с функциями сканирования, копирования и факсимильной передачи, вам могут потребоваться дополнительные приспособления. Дополнительные сведения см. на веб-сайте по адресу: [www.lexmark.com/multifunctionprinters](http://www.lexmark.com/multifunctionprinters).

Установка принтера и дополнительных устройств производится в следующем порядке.

- Напольная подставка принтера
- Дополнительный лоток на 250 или 550 листов
- Принтер

Более подробная информация по установке подставки принтера, дополнительного лотка на 250 или 550 листов, или шайбы находится в инструкции по установке, поставляемой с конкретным устройством.

## Установка дополнительных лотков

**⚠ ВНИМАНИЕ-ВОЗМОЖНОСТЬ ТРАВМЫ:** Принтер весит более 18 кг (40 фунтов), поэтому для его безопасного перемещения требуется не менее двух человек.

**⚠ ВНИМАНИЕ-ОПАСНОСТЬ ПОРАЖЕНИЯ ТОКОМ:** При доступе к плате контроллера или установке дополнительного оборудования или устройств памяти после настройки принтера, прежде чем продолжить, выключите принтер и отсоедините кабель питания от электрической розетки. Если к принтеру подключены другие устройства, отключите их, а затем отсоедините подключенные к принтеру кабели.

**⚠ ВНИМАНИЕ-ОПАСНОСТЬ ОПРОКИДЫВАНИЯ:** Для устанавливаемых на полу конфигураций требуются дополнительные принадлежности в целях обеспечения устойчивости. При использовании нескольких дополнительных устройств подачи необходимо устанавливать принтер на подставку или основание. Если вы приобрели многофункциональный принтер (МФП) с функциями сканирования, копирования и факсимильной передачи, вам могут потребоваться дополнительные приспособления. Дополнительные сведения см. на веб-сайте по адресу: [www.lexmark.com/multifunctionprinters](http://www.lexmark.com/multifunctionprinters).

- 1 Выключите принтер с помощью выключателем питания и отсоедините кабель питания от розетки электросети.

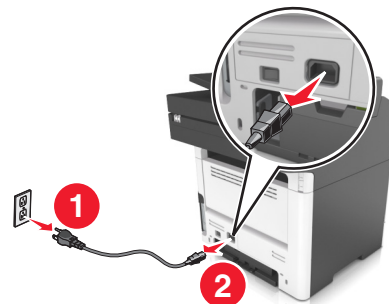

- 2 Извлеките лоток и удалите все упаковочные материалы.

**3** Извлеките лоток с основания.

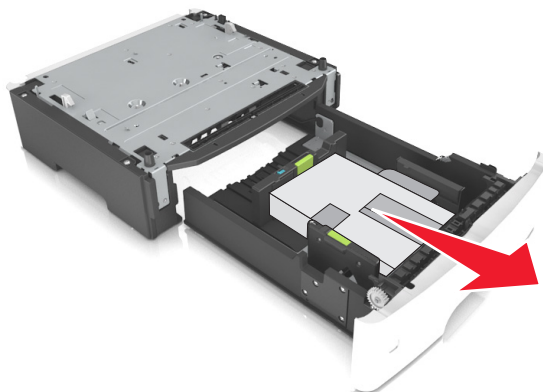

**4** Удалите упаковочный материал и ленту из лотка.

**5** Вставьте лоток в основание.

**6** Поместите лоток около принтера.

**7** Совместите принтер и лоток и медленно опустите принтер на свое место.

**Примечание.** При установке друг на друга дополнительные лотки защелкиваются.

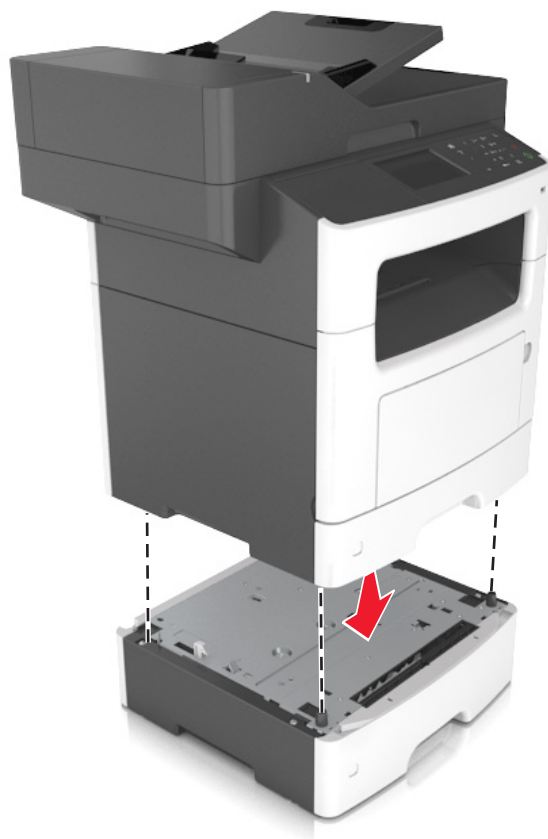

**8** Подсоедините кабель питания к принтеру, затем к электрической розетке с правильным заземлением и включите принтер.

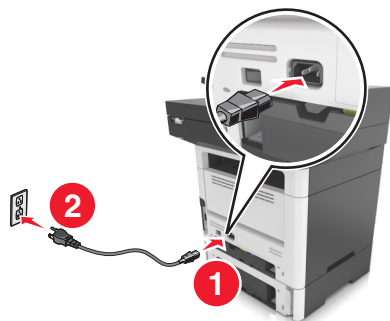

#### Примечания.

- После установки программного обеспечения принтера и всех дополнительных аппаратных устройств, возможно, потребуется вручную добавить дополнительные устройства в драйвере принтера, чтобы сделать их доступными для заданий печати. Для получения дополнительных сведений см. раздел «Обновление списка дополнительных устройств в драйвере принтера» на стр. 50.
- Чтобы удалить дополнительные лотки, сдвиньте фиксатор с правой стороны принтера в направлении передней панели принтера, пока не услышите щелчок, а затем снимайте установленные друг на друга лотки по одному сверху вниз.

## Подключение кабелей

**⚠ ВНИМАНИЕ-ВОЗМОЖНОСТЬ ТРАВМЫ:** Не пользуйтесь факсом во время грозы. Не настраивайте устройство, не работайте с факсом и не подсоединяйте никакие электрические провода или кабели (питания или телефонной линии) во время грозы.

Подключите принтер к компьютеру с помощью кабеля USB или к сети с помощью кабеля Ethernet.

Убедитесь в совпадении следующего.

- Символа USB на кабеле с символом USB на принтере
- Подходящий кабель Ethernet с разъемом Ethernet

**ПРЕДУПРЕЖДЕНИЕ. Возможность повреждения:** Не прикасайтесь к кабелю USB, сетевому адаптеру, а также к указанным участкам на принтере, когда выполняется печать или сканирование. Это может привести к потере данных или неисправности.

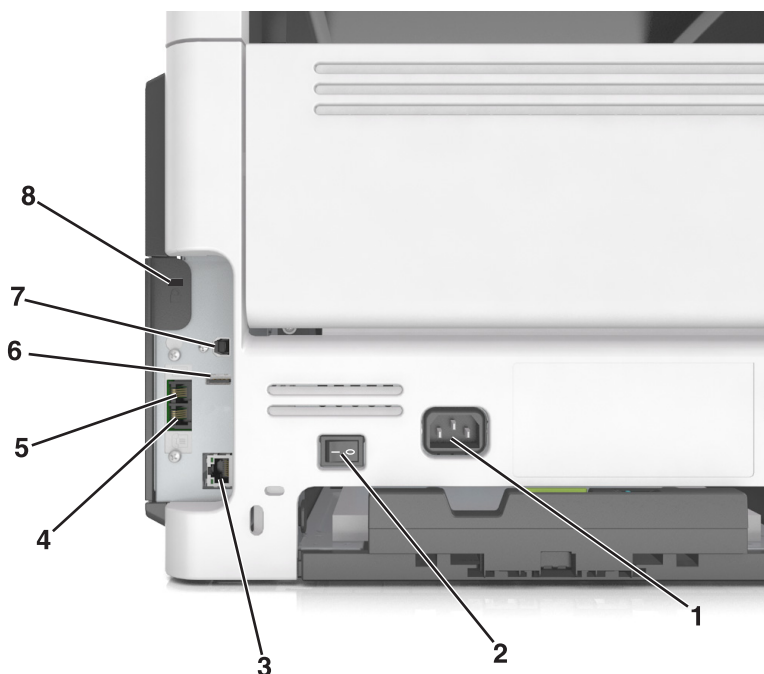

	Использовать	Чтобы
1	Разъем кабеля питания принтера	Подсоедините кабель питания к правильно заземленной электрической розетке.
2	Переключатель питания	Включение или отключение принтера.
3	Порт Ethernet	Подключение принтера к сети Ethernet.
4	Порт EXT	Подключение дополнительных устройств (телефона или автоответчика) к принтеру и телефонной линии. Этот порт используется при отсутствии выделенной линии факса для принтера и только в том случае, если этот способ подключения поддерживается в вашей стране или регионе. <b>Примечание.</b> Для доступа к адаптеру снимите заглушку.
5	Порт LINE	Подключите принтер к рабочей телефонной линии через стандартную розетку (RJ-11), DSL фильтр, VoIP адаптер или любой другой адаптер, который позволяет получить доступ к телефонной линии для передачи и приема факсов.



	Использовать	Чтобы
6	Порт USB	Подключение необходимой клавиатуры к принтеру.
7	Порт USB принтера	Подключите принтер к компьютеру.
8	Замок безопасности	Прикрепите замок, который будет закреплять принтер на месте.

## Установка программного обеспечения принтера

### Установка программного обеспечения принтера

#### Примечания.

- Если ранее на этом компьютере уже было установлено программное обеспечение принтера, но требуется переустановить его, удалите сначала текущую версию программного обеспечения.
- Перед установкой программного обеспечения принтера закройте все открытые программы.

#### 1 Получите копию установочного пакета программного обеспечения.

- С компакт-диска с *программным обеспечением и документацией*, поставляющегося в комплекте с принтером.
- С нашего веб-сайта:  
Перейдите на веб-узел <http://support.lexmark.com>, а затем выполните следующие команды.

**ПОДДЕРЖКА И ЗАГРУЗКА** > выберите принтер > выберите операционную систему

#### 2 Дважды щелкните установочный пакет программы.

Дождитесь появления диалогового окна.

Если при использовании компакт-диска с *программным обеспечением и документацией* диалоговое окно установки не открывается, выполните одно из описанных ниже действий.

#### В системе Windows 8

В окне поиска введите `run`, а затем выполните команду:

Список приложений > **Run** > введите `D:\setup.exe` > **ОК**.

#### В системе Windows 7 или более ранних версий

**а** Щелкните  или нажмите кнопку **Пуск** и выберите пункт **Выполнить**.

**б** В диалоговом окне «Начать поиск» или «Выполнить» введите `D:\setup.exe`.

**в** Нажмите **Enter** или **ОК**.

#### В системе Macintosh:

Нажмите на значок компакт-диска на рабочем столе.

**Примечание.** D соответствует букве имени дисководов компакт-дисков или дисков DVD.

#### 3 Нажмите **Установить** и следуйте указаниям на экране.

## Обновление списка дополнительных устройств в драйвере принтера

После установки аппаратных устройств, возможно, потребуется вручную добавить дополнительные устройства в драйвере принтера, чтобы сделать их доступными для использования.

### Для пользователей Windows

1 Откройте папку «Принтеры».

#### В системе Windows 8

Нажмите чудо-кнопку "Поиск", введите **выполнить** и выберите:

Список приложений >**Выполнить** >, введите **управлять принтерами** >, нажмите **ОК**

#### В системе Windows 7 или более ранних версиях

**а** Щелкните  или нажмите кнопку **Пуск**, а затем нажмите **Выполнить**.

**б** В диалоговом окне "Начать поиск" или "Выполнить" введите **управлять принтерами**.

**в** Нажмите **ВВОД** или нажмите **ОК**.

2 В зависимости от устройства выполните одно из следующих действий:

- Нажмите и удерживайте принтер, который необходимо обновить.
- Щелкните правой кнопкой принтер, который нужно обновить.

3 В появившемся меню выполните одно из следующих действий:

- В системе Windows 7 или более поздних версиях выберите **Свойства принтера**.
- В более ранних версиях выберите **Свойства**.

4 Откройте вкладку **Настройка**.

5 Выполните одно из следующих действий.

- Щелкните **Обновить сейчас - Опрос принтера**.
- В разделе параметров конфигурации добавьте все установленные дополнительные устройства.

6 Нажмите **Применить**.

### Для пользователей Macintosh

1 В меню Apple найдите один из таких пунктов:

- **Настройки системы >Печать и сканирование >** выберите принтер **>Опции и расходные материалы >Драйвер**
- **Настройки системы >Печать и факс >** выберите принтер **>Опции и расходные материалы >Драйвер**

2 Добавьте все установленные дополнительные устройства и нажмите кнопку **ОК**.

## Работа в сети

### Примечания.

- Приобретите адаптер беспроводной сети MarkNet™ N8350 для моделей принтеров MX510de, MX511de, и MX511dhe или адаптер беспроводной сети MarkNet N8352 для модели MX410de перед тем, как настраивать принтер для работы в беспроводной сети. Для получения дополнительных сведений об установке адаптера беспроводной сети см. прилагаемые к нему инструкции по установке.
- Имя SSID (Идентификатор беспроводной сети) — это имя, назначаемое для беспроводной сети. Wireless Encryption Protocol (WEP), Wi-Fi Protected Access (WPA) и WPA2 – это типы защиты, которые используются в сети.

## Подготовка к настройке принтера в сети Ethernet

Чтобы настроить принтер для использования в сети Ethernet, соберите следующие сведения перед началом настройки:

**Примечание.** Если IP-адреса назначаются в сети компьютерам и принтерам автоматически, продолжите установку принтера.

- Допустимый уникальный IP-адрес, который должен использовать принтер в сети
- Сетевой шлюз
- Маска сети
- Псевдоним для принтера (необязательный)

**Примечание.** Псевдоним принтера упрощает идентификацию принтера в сети. Можно использовать псевдоним принтера по умолчанию или назначить легко запоминающееся имя.

Кроме того, потребуется кабель Ethernet для подключения принтера к сети и свободный порт, с помощью которого принтер можно физически подключить к сети. По возможности используйте новый сетевой кабель, чтобы предотвратить возможные проблемы, связанные с поврежденным кабелем.

## Установка принтера в сети Ethernet

### Для пользователей ОС Windows

**1** Получите копию установочного пакета программного обеспечения.

- С компакт-диска с *программным обеспечением и документацией*, поставляющегося в комплекте с принтером.
- С нашего веб-сайта:

Перейдите на веб-узел <http://support.lexmark.com>, а затем выполните следующие команды.

**ПОДДЕРЖКА И ЗАГРУЗКА** > выберите принтер > выберите операционную систему

**2** Дважды щелкните установочный пакет программы.

Дождитесь появления диалогового окна.

Если при использовании компакт-диска с *программным обеспечением и документацией* диалоговое окно установки не открывается, выполните одно из описанных ниже действий.

### В системе Windows 8

В окне поиска введите `cmd`, а затем выполните команду:

Список приложений > **Выполнить** > введите: `D:\setup.exe` > **ОК**

### В системе Windows 7 или более ранних версий

**а** Щелкните  или нажмите кнопку **Пуск** и выберите пункт **Выполнить**.

**б** В диалоговом окне «Начать поиск» или «Выполнить» введите `D:\setup.exe`.

**в** Нажмите **Enter** или **ОК**.

**Примечание.** D соответствует букве имени дисководов компакт-дисков или дисков DVD.

**3** Нажмите **Установить** и следуйте указаниям на экране.

**4** Выберите **подключение Ethernet**, затем нажмите **Продолжить**.

**5** Подключите соответствующий кабель Ethernet, если это требуется инструкцией.

**6** Выберите принтер в списке, а затем нажмите кнопку **Продолжить**.

**Примечание.** Если настроенный принтер не отображается в списке, щелкните **Изменить поиск**.

**7** Следуйте указаниям на экране компьютера.

### Для пользователей Macintosh

**1** Разрешите настройку IP-адреса принтера сетевым сервером DHCP.

**2** Получение IP-адреса принтера:

- С панели управления принтера
- В разделе «TCP/IP» меню «Сеть/порты»
- Путем печати страницы настройки сети или параметров меню и поиска раздела «TCP/IP»

**Примечание.** Если выполняется настройка доступа для компьютеров, находящихся в другой подсети, нежели принтер, то потребуется IP-адрес.

**3** Установка драйвера принтера на компьютер.

**а** Вставьте компакт-диск с *программным обеспечением и документацией*, а затем дважды щелкните пакет установки для принтера.

**б** Следуйте указаниям на экране компьютера.

**в** Выберите место установки и нажмите кнопку **Продолжить**.

**г** На экране "Простая установка" нажмите кнопку **Установить**.

**д** Введите пароль пользователя, а затем нажмите кнопку **ОК**.

На компьютер устанавливаются все необходимые приложения.

**е** После завершения установки нажмите кнопку **Close** (Заккрыть).

**4** Добавьте принтер.

- Для IP-печати:

**а** В меню Apple найдите один из таких пунктов:

- **System Preferences > Print & Scan**
- **System Preferences > Print & Fax**

- б Щелкните знак +.
- в Нажмите вкладку **IP**.
- г Введите IP-адрес принтера в поле адреса, а затем нажмите кнопку **Add**.
- Для печати по протоколу AppleTalk:

**Примечания.**

- Убедитесь в том, что на принтере активирован протокол AppleTalk.
- Эта функция поддерживается только в Mac OS X версии 10.5.

а В меню Apple выберите:

**System Preferences > Print & Fax**

- б Щелкните знак +, а затем выберите:  
**AppleTalk > выберите принтер > Add**

## Подготовка к настройке принтера в беспроводной сети

**Примечания.**

- Убедитесь в том, что адаптер беспроводной сети установлен в принтер и работает нормально. Для получения дополнительных сведений см. инструкции, прилагаемые к адаптеру беспроводной сети.
- Убедитесь в том, что точка доступа (беспроводной маршрутизатор) включена и работает.

Перед настройкой принтера в беспроводной сети убедитесь в наличии следующих данных.

- **SSID.** SSID также называют именем сети.
- **Беспроводной режим (или режим сети)** - это может быть либо одноранговый режим, либо режим инфраструктуры.
- **Канал (для одноранговых сетей).** Для сетей в режиме инфраструктуры по умолчанию канал выбирается автоматически.

В некоторых одноранговых сетях также необходимо использовать параметр автоматического выбора. Если вы сомневаетесь, какой канал следует выбрать, обратитесь к специалисту службы поддержки.

- **Способ защиты**— Существует четыре базовых варианта «Способа защиты»:

- ключ WEP

Если в беспроводной сети используется несколько ключей WEP, введите до четырех ключей в имеющихся полях. Выберите ключ, который в настоящее время используется в сети. Для этого выберите параметр «Ключ передачи WEP по умолчанию».

- Предварительный ключ или фраза доступа WPA или WPA2

В WPA используется шифрование в качестве дополнительного уровня безопасности.

Возможные варианты: AES и TKIP. Необходимо выбрать один и тот же тип шифрования на маршрутизаторе и принтере. В противном случае обмен данными по сети будет невозможен для принтера.

- 802.1X–RADIUS

В случае установки принтера в сети 802.1X может потребоваться следующая информация:

- Тип проверки подлинности
- Тип внутренней проверки подлинности

- Имя пользователя и пароль 802.1X
  - Сертификаты
- Защита отсутствует
- Если в беспроводной сети не используется никакой тип защиты, никакие данные безопасности не потребуются.

**Примечание.** Не рекомендуется использовать беспроводные сети без защиты.

**Примечания.**

- Если имя SSID сети, к которой подключен компьютер, неизвестно, запустите программу настройки беспроводного соединения сетевого адаптера компьютера, чтобы узнать имя сети. Если не удастся найти имя SSID или сведения по безопасности для сети, обратитесь к документации, прилагаемой к беспроводной точке доступа, или к специалисту по поддержке системы.
- Чтобы найти предварительный ключ/фразу доступа WPA/WPA2 или фразу доступа для беспроводной сети, обратитесь к документации, прилагаемой к беспроводной точке доступа (беспроводному маршрутизатору), перейдите на встроенный сервер Embedded Web Server соответствующей точки доступа, или обратитесь к представителю службы поддержки.

## Подключите принтер с помощью мастер настройки беспроводной сети

Прежде чем начать, убедитесь в следующем.

- Адаптер беспроводной сети установлен в принтере, правильно подключен и работает. Для получения дополнительных сведений см. инструкции, прилагаемые к адаптеру беспроводной сети.
- Кабель Ethernet отсоединен от принтера.
- Для параметра «Активная сетевая плата» установлено значение «Авто». Для настройки значения «Авто» выполните следующие команды:

 >Сеть/порты >Активная сетевая плата >Авто > 

**Примечание.** Убедитесь, что принтер выключен и приблизительно через 5 секунд снова включите его.

**1** На панели управления принтера выберите:

 >Сеть/порты >Сеть [x] >Сеть [x] Настройка >Беспроводная связь >Настройка беспроводных сетей

**2** Выберите «Настройка беспроводных сетей».

Использование	Чтобы
<b>Найти сети</b>	Показать доступные беспроводные соединения. <b>Примечание.</b> Этот элемент меню показывает передаваемые защищенные или незащищенные имена SSID.
<b>Введите имя сети</b>	Введите имя SSID вручную. <b>Примечание.</b> Убедитесь в правильности ввода имени SSID.
<b>Настройка защищенной Wi-Fi</b>	Подключение принтера к беспроводной сети с помощью функции настройки защищенной Wi-Fi.

3 Следуйте указаниям на дисплее принтера.

## Подключение принтера к беспроводной сети с помощью функции настройки защищенной Wi-Fi.

Прежде чем начать, убедитесь в следующем.

- Точка доступа (беспроводной маршрутизатор) сертифицирована по стандарту настройки защищенной Wi-Fi (WPS) или совместима со стандартом WPS. Подробная информация представлена в документации, которая поставляется вместе с точкой доступа.
- Адаптер беспроводной сети установлен в принтере, правильно подключен и работает. Для получения дополнительных сведений см. инструкции, прилагаемые к адаптеру беспроводной сети.

### Использование метода настройки кнопки (PBC)

1 На панели управления принтера выберите:



>Сеть/порты >Сеть [x] >Сеть [x] Настройка >Беспроводная связь >Настройка беспроводных сетей >Настройка защищенной Wi-Fi >Запуск метода нажатия кнопки

2 Следуйте указаниям на дисплее принтера.

### Воспользуйтесь методом личного идентификационного номера (PIN-кода)

1 На панели управления принтера выберите:



>Сеть/порты >Сеть [x] >Сеть [x] Настройка >Беспроводная связь >Настройка беспроводных сетей >Настройка защищенной Wi-Fi >Запуск метода подключения по PIN-коду

2 Скопируйте PIN-код WPS, состоящий из 8 символов.

3 Откройте обозреватель и в поле адреса введите IP-адрес точки доступа.

#### Примечания.

- IP-адрес отображается в виде четырех наборов цифр, разделенных точками, например 123.123.123.123.
- Если используется прокси-сервер, временно отключите его, чтобы обеспечить правильную загрузку веб-страницы.

4 Откройте параметры WPS. Подробная информация представлена в документации, которая поставляется вместе с точкой доступа.

5 Введите PIN-код из восьми цифр, и сохраните настройки.

## Подключение принтера к беспроводной сети с использованием встроенного веб-сервера

Прежде чем начать, убедитесь в следующем.

- Принтер временно подключен к сети Ethernet.
- Адаптер беспроводной сети установлен в принтер и работает нормально. Для получения дополнительных сведений см. инструкции, прилагаемые к адаптеру беспроводной сети.

**1** Откройте веб-браузер и в поле адреса введите IP-адрес принтера.

**Примечания.**

- IP-адрес принтера указан на панели управления принтера. IP-адрес отображается в виде четырех наборов цифр, разделенных точками, например 123.123.123.123.
- Если используется прокси-сервер, временно отключите его, чтобы обеспечить правильную загрузку веб-страницы.

**2** Нажмите **Параметры >Сети/Порты >Беспроводная**.

**3** Измените настройки, чтобы они соответствовали параметрам точки доступа (беспроводного маршрутизатора).

**Примечание.** Убедитесь в правильности ввода имени SSID, метода обеспечения безопасности, предварительного ключа или фразы доступа, режима сети и канала.

**4** Нажмите кнопку **Отправить**.

**5** Выключите принтер, а затем отсоедините кабель Ethernet. Затем приблизительно через 10 секунд снова включите его.

**6** Если принтер подключен к сети, для проверки сетевого соединения распечатайте страницу сетевых параметров. Далее, в разделе «Сетевая плата [x]», посмотрите, чтобы отображалось состояние «Подключен».



## Изменение параметров порта после установки нового сетевого порта ISP

При установке в принтере нового Lexmark порта внутренних решений (ISP), настройки принтера на компьютерах, имеющих доступ к принтеру, необходимо обновить, поскольку для принтера будет назначен новый IP-адрес. На всех компьютерах, имеющих доступ к принтеру, необходимо обновить настройку с учетом этого нового IP-адреса.

### Примечания.

- Если у принтера имеется статический IP-адрес, не требуется вносить никаких изменений в настройки компьютера.
- Если компьютеры настроены на использование сетевого имени, которое будет оставаться одним и тем же (вместо IP-адреса), то никаких изменений в настройках компьютера не потребуется выполнять.
- В случае добавления беспроводного порта ISP на принтер, который ранее был настроен на использование подключения Ethernet, то при настройке беспроводной связи на принтере обязательно отсоедините его от сети Ethernet. Если оставить подключенным соединение с сетью Ethernet, то настройка беспроводной связи будет выполнена, однако беспроводной порт ISP будет неактивным. Чтобы активировать беспроводной порт ISP, отсоедините принтер от сети Ethernet, выключите принтер, а затем снова включите его.
- Одновременно может быть включено только одно сетевое соединение. Чтобы изменить тип подключения с Ethernet на беспроводное и наоборот, выключите принтер, подсоедините кабель (чтобы использовать соединение Ethernet) или отключите его (чтобы использовать беспроводное соединение), а затем снова включите принтер.

### Для пользователей Windows

1 Откройте веб-браузер и в поле адреса введите IP-адрес принтера.

#### Примечания.

- IP-адрес принтера указан на панели управления принтера. IP-адрес отображается в виде четырех наборов цифр, разделенных точками, например 123.123.123.123.
- Если используется прокси-сервер, временно отключите его, чтобы обеспечить правильную загрузку веб-страницы.

2 Откройте папку «Принтеры».

#### В системе Windows 8

Нажмите чудо-кнопку "Поиск", введите **Выполнить** и выберите:

Список приложений >**Выполнить**>, введите **управлять принтерами**>, нажмите **ОК**

#### В системе Windows 7 или более ранних версиях

**а** Щелкните  или нажмите кнопку **Пуск** и выберите пункт **Выполнить**.

**б** В диалоговом окне "Начать поиск" или "Выполнить" введите **управлять принтерами**.

**в** Нажмите **ВВОД** или нажмите **ОК**.

**3** Чтобы выбрать изменившийся принтер, выполните одно из следующих действий:

- Нажмите и удерживайте принтер, затем выберите **Свойства принтера**.
- Щелкните правой кнопкой мыши принтер, а затем выберите в меню пункт **Свойства принтера** (Windows 7 или более поздние версии) или **Параметры печати** (более ранние версии).

**Примечание.** Если имеется несколько копий принтера, обновите их все, используя новый IP-адрес.

**4** Откройте вкладку **Порты**.

**5** Выберите порт из списка, затем нажмите **Настроить порт**.

**6** Введите новый IP-адрес в поле “Имя принтера или IP-адрес”.

**7** Нажмите **ОК >Заккрыть**.

### Для пользователей Macintosh

**1** Откройте веб-браузер и в поле адреса введите IP-адрес принтера.

#### Примечания.

- IP-адрес принтера указан на панели управления принтера. IP-адрес отображается в виде четырех наборов цифр, разделенных точками, например 123.123.123.123.
- Если используется прокси-сервер, временно отключите его, чтобы обеспечить правильную загрузку веб-страницы.

**2** Добавьте принтер.

- Для печати по протоколу IP:
  - а** В меню Apple найдите один из таких пунктов:
    - **Настройки системы >Печать и сканирование**
    - **Системные настройки >> Печать и факс**
  - б** Щелкните знак +.
  - в** Перейдите на вкладку **IP**.
  - г** Введите IP-адрес принтера в поле адреса, а затем нажмите кнопку **Add**.
- Для печати по протоколу AppleTalk:

#### Примечания.

- Убедитесь в том, что на принтере активирован протокол AppleTalk.
- Эта функция поддерживается только в Mac OS X версии 10.5.

- а** В меню Apple выберите:  
**Системные настройки >> Печать и факс**
- б** Щелкните знак +, а затем выберите:  
**AppleTalk > выберите принтер >Добавить**

### Настройка последовательной печати

Используйте печать через последовательный интерфейс, если компьютер находится далеко от принтера, или для печати на пониженной скорости.

После установки порта последовательного интерфейса или порта связи (COM), настройте значения параметров принтера и компьютера. Убедитесь, что последовательный кабель подсоединен к порту COM на принтере.

**1** Настройте параметры на принтере.

- а** На панели управления принтера перейдите в меню с параметрами порта.
- б** Найдите меню с параметрами последовательного порта, и при необходимости, настройте параметры.
- в** Сохраните новые настройки, а затем напечатайте страницу настроек.

**2** Установите драйвер принтера.

- а** Получите копию установочного пакета программного обеспечения.
  - С компакт-диска с *программным обеспечением и документацией*, поставляющегося в комплекте с принтером
  - С нашего веб-сайта:  
Перейдите на веб-узел <http://support.lexmark.com>, а затем выполните следующие команды.  
**ПОДДЕРЖКА И ЗАГРУЗКА** > выберите принтер > выберите операционную систему
- б** Дважды щелкните установочный пакет программы.  
Дождитесь появления диалогового окна.  
Если при использовании компакт-диска с *программным обеспечением и документацией* диалоговое окно установки не открывается, выполните одно из описанных ниже действий.

### В системе Windows 8

В окне поиска введите `run`, а затем выполните команду:

Список приложений >**Run** > введите `D:\setup.exe` >**OK**

### В системе Windows 7 или более ранних версий

- 1** Щелкните  или нажмите кнопку **Пуск** и выберите пункт **Выполнить**.
- 2** В диалоговом окне «Начать поиск» или «Выполнить» введите `D:\setup.exe`.
- 3** Нажмите клавишу **Enter** или кнопку **OK**.

**Примечание.** D соответствует букве имени дисководов компакт-дисков или дисков DVD.

- в** Нажмите кнопку **Установить**.
- г** Следуйте указаниям на экране компьютера.
- д** Выберите **Расширенные**, и щелкните **Продолжить**.
- е** В диалоговом окне "Настройка соединения принтера" выберите порт.
- ж** Если порт не указан в списке, нажмите **Обновить**, или перейдите:  
**Добавить порт** > выберите тип порта > введите необходимые сведения >**OK**
- з** Щелкните **Продолжить** >**Готово**.

**3** Настройте параметры порта COM.

После установки драйвера принтера, настройте параметры последовательного соединения порта COM, назначенного драйверу принтера.

**Примечание.** Убедитесь, что параметры последовательного соединения порта COM совпадают с соответствующими параметрами на принтере.

**а** Откройте диспетчер устройств.

### В системе Windows 8

В окне поиска введите `run`, а затем выполните команду:

Список приложений > **Выполнить** > введите `devmgmt.msc` > **ОК**

### В системе Windows 7 или более ранних версий

**1** Щелкните  или нажмите кнопку **Пуск** и выберите пункт **Выполнить**.

**2** В поле "Начать поиск" или в окне "Запуск программы" введите `devmgmt.msc`.

**3** Нажмите клавишу **Enter** или кнопку **ОК**.

**б** Дважды щелкните **Порты (COM и LPT)**, чтобы развернуть список доступных портов.

**в** Выполните одно из следующих действий.

- Нажмите и удерживайте порт COM, с помощью которого последовательный кабель подсоединен к компьютеру (например: COM1).
- Щелкните правой кнопкой мыши порт COM, с помощью которого последовательный кабель подсоединен к компьютеру (например: COM1).

**г** В открывшемся меню выберите **Свойства**.

**д** На вкладке "Параметры порта" настройте параметры последовательного соединения так же, как на принтере.

В разделе параметров последовательного порта на странице параметров меню проверьте параметры принтера.

**е** Щелкните **ОК**, а затем закройте все окна.

**ж** Для проверки правильности установки принтера распечатайте тестовую страницу.

## Проверка настройки принтера

После установки всего оборудования, программного обеспечения и включения принтера проверьте, правильно ли настроен принтер, распечатав следующее.

- **Страница настроек меню** — используйте эту страницу для проверки правильности установки всех дополнительных устройств принтера. Если установленное дополнительное устройство отсутствует в списке, значит оно установлено неправильно. Извлеките дополнительное устройство и установите его повторно.
- **Страница сетевых параметров** — Если принтер имеет сетевую поддержку, используйте эту страницу для проверки сетевого соединения. Эта страница дополнительно содержит важные сведения, которые помогут настроить печать по сети.

## Печать страницы параметров меню

На начальном экране выберите:



> **Отчеты** > **Страница "Параметры меню"**

## Печать страницы настройки сети

Если принтер подключен к сети, распечатайте страницу сетевых параметров, чтобы проверить подключение к сети. Эта страница дополнительно содержит сведения, которые помогут настроить печать по сети.

**1** На начальном экране выберите:



> **Отчеты** > **Страница сетевых параметров**

**2** Проверьте, что в первом разделе на странице настроек сети отображается состояние **Подсоединен**.



Если отображается состояние **Не подключен**, возможно, отключен выключатель локальной сети или неисправен сетевой кабель. Обратитесь за помощью к специалисту по поддержке, а затем распечатайте еще одну страницу настройки сети.

## Загрузка обычной и специальной бумаги

Надежность печати документов зависит от выбора обычной и специальной бумаги для печати, а также от обращения с ней. Для получения дополнительной информации см. разделы «Предотвращение замятия материалов для печати» на стр. 251 и «Хранение бумаги» на стр. 82.

### Задание формата и типа бумаги

На начальном экране выберите:

 > **Меню "Бумага"** > **Формат/тип бумаги** > выберите лоток > выберите формат или тип бумаги > 

### Настройка параметров для бумаги формата Universal

Формат бумаги Universal задается пользователем и позволяет печатать на бумаге, имеющей формат, не представленный в меню принтера.

#### Примечания.

- Наименьший поддерживаемый формат Universal 76,2 x 76,2 мм (3 x 3 дюймов).
- Самый большой поддерживаемый формат Universal — 215,9 x 359,92 мм (8,5 x 14,17 дюймов).

1 На начальном экране выберите:

 > **Меню «Бумага»** > **Настройка формата Universal** > **Единицы измерения** > выберите единицу измерения > 

2 Нажмите **Книжная – ширина** или **Книжная – высота**.

3 Выберите ширину или высоту, затем нажмите .

### Загрузка бумаги в лотки

 **ВНИМАНИЕ-ВОЗМОЖНОСТЬ ТРАВМЫ:** Для уменьшения риска нестабильной работы оборудования загружайте каждый лоток отдельно. Остальные устройства подачи или лотки держите закрытыми.

1 Полностью извлеките лоток.

**Примечание.** Не отсоединяйте лотки во время печати задания, а также при отображении на дисплее принтера сообщения **Занят**. Это может привести к замятию бумаги.



- 2** Сожмите, а затем передвиньте направляющую ширины в положение, соответствующее формату загружаемой бумаги.

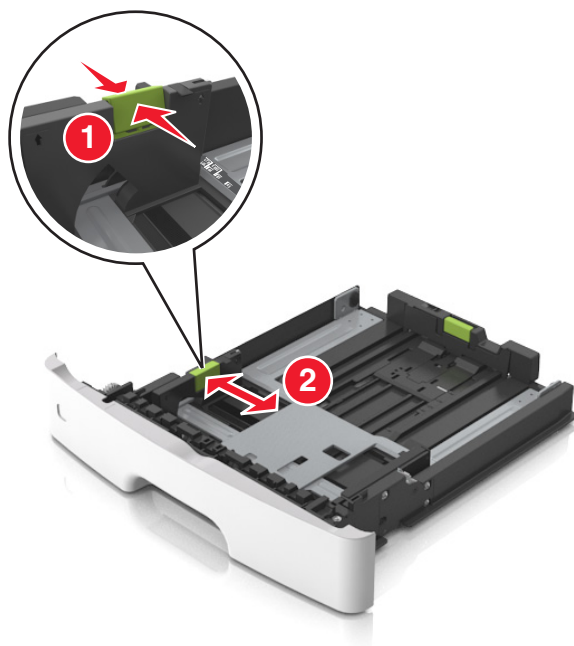

- 3** Сожмите, а затем передвиньте направляющую длины в положение, соответствующее формату загружаемой бумаги.

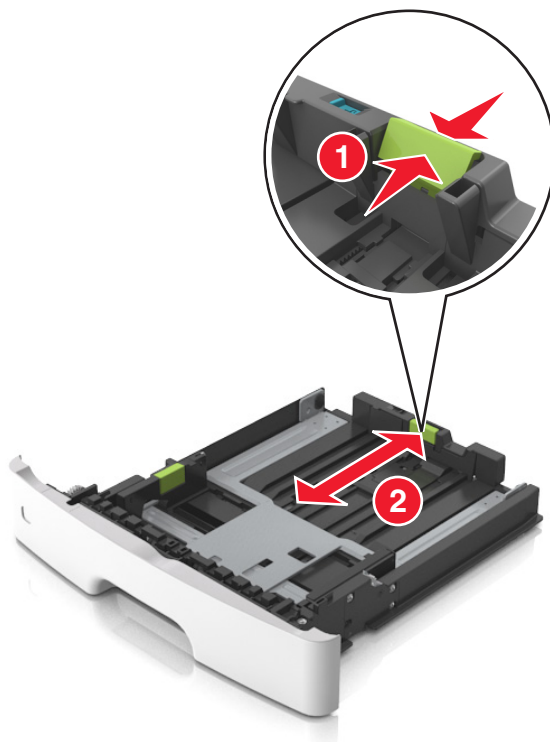

**Примечания.**

- Для некоторых форматов бумаги, таких как letter, legal и A4, сожмите и передвиньте направляющую назад, чтобы бумага уместилась по всей длине.
- При загрузке бумаги формата Legal направляющая длины выходит за пределы основания, подвергая бумагу воздействию пыли. Чтобы защитить бумагу от пыли, отдельно приобретите пылезащитный чехол. Для получения сведений обратитесь в службу поддержки клиентов.
- Если вы загружаете в стандартный лоток бумагу формата A6, сначала сожмите, а потом переместите направляющие длины в середину лотка в положение, соответствующее формату A6.
- Проверьте, чтобы направляющие ширины и длины для бумаги соответствовали индикаторам формата внизу лотка.



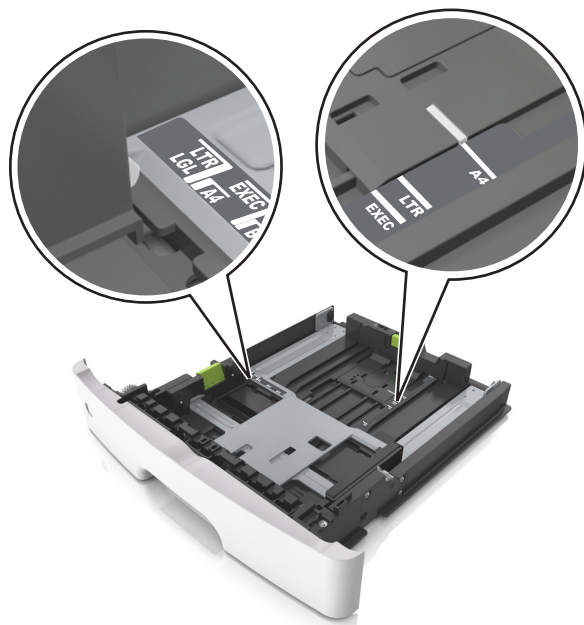

- 4 Изогните стопку несколько раз в разные стороны для разделения листов, затем пролистайте ее. Не загружайте бумагу со складками и сгибами. Выровняйте края стопки на плоской поверхности.

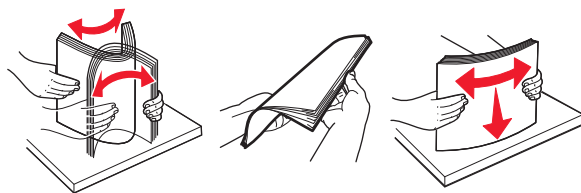

- 5 Загрузите стопку бумаги.

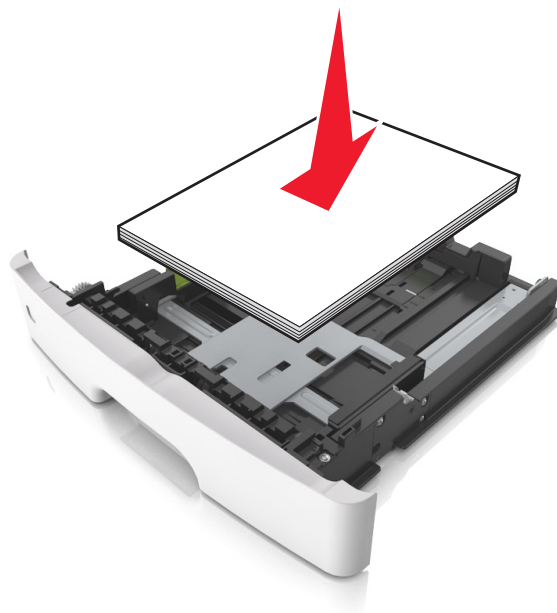

**Примечания.**

- Загружайте бумагу из вторсырья или печатные бланки стороной для печати вниз.
- Загружайте бумагу с перфорированными отверстиями сверху страницы отверстиями к передней стороне лотка.
- Положите фирменные бланки лицевой стороной вниз и верхним краем листа к передней стенке лотка. Для выполнения двусторонней печати фирменные бланки следует загружать лицевой стороной вверх, нижним краем к передней части лотка.
- Убедитесь в том, что бумага не превышает максимальной высоты, отмеченной индикатором максимальной загрузки, расположенным на боку направляющей ширины.

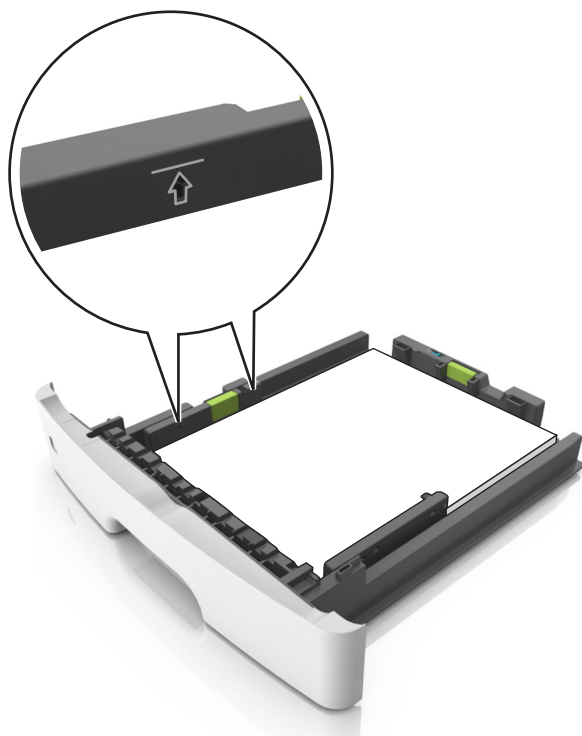

6 Вставьте лоток.



7 В меню «Бумага» на панели управления принтера задайте тип и формат бумаги в соответствии с загруженной в лоток бумагой.

**Примечание.** Укажите правильный формат и тип бумаги, чтобы избежать замятий бумаги и неполадок, связанных с качеством печати.

## Загрузка многоцелевого устройства подачи

Многоцелевое устройство подачи используется при печати на бумаге разных форматов и типов или на специальной бумаге, например, на карточках, прозрачных пленках, бумажных этикетках или конвертах. Можно также изменить значения параметров для выполнения отдельных заданий печати на фирменных бланках.

1 Откройте многоцелевое устройство подачи.



- а** Извлеките раскладную часть многоцелевого устройства подачи.



- б** Осторожно вытащите раскладную часть таким образом, чтобы полностью выдвинуть и открыть многоцелевое устройство подачи.

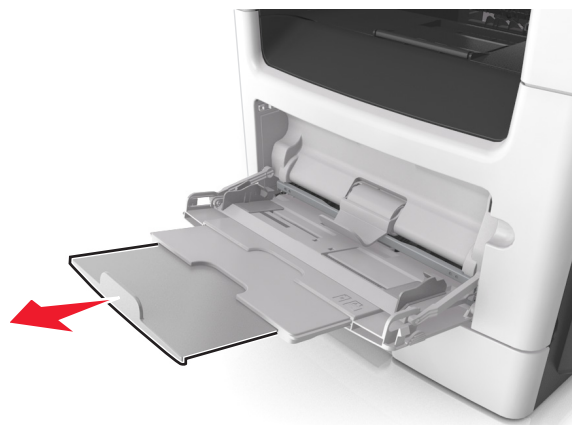

- 2 Прижмите язычок на левой направляющей ширины, а затем переместите направляющие в положение, соответствующее формату загружаемой бумаги.

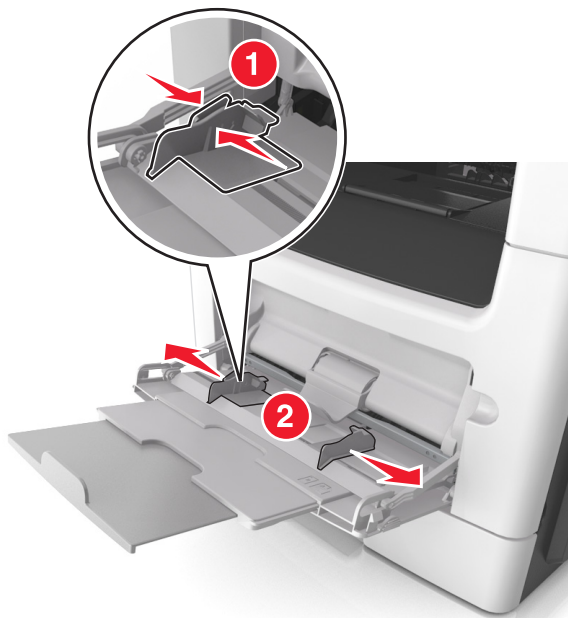

- 3 Подготовьте бумагу или специальный материал для загрузки.

- Изогните стопку бумаги несколько раз в разные стороны для разделения листов, затем пролистайте стопку. Не загружайте бумагу со складками и сгибами. Выровняйте края стопки на плоской поверхности.

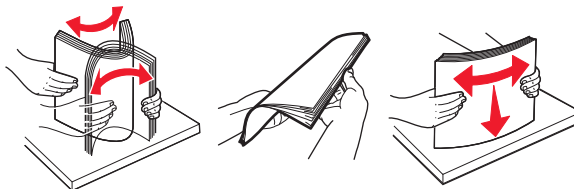

- Удерживайте стопку прозрачных пленок за края. Согните стопку прозрачных пленок, чтобы они не слипались, затем разверните ее веером. Выровняйте края стопки на плоской поверхности.

**Примечание.** Не дотрагивайтесь до рабочей стороны прозрачных пленок. Следите за тем, чтобы не поцарапать пленки.

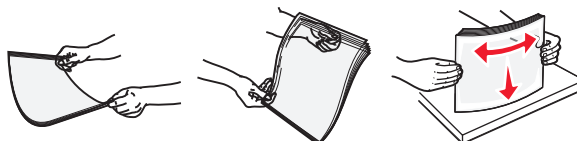

- Изогните стопку конвертов несколько раз в разные стороны для разделения конвертов, затем пролистайте стопку. Выровняйте края стопки на плоской поверхности.



#### 4 Загрузите бумагу или специальный материал для печати.

##### Примечания.

- Не прилагайте усилий при загрузке обычной или специальной бумаги в многоцелевое устройство подачи.
- Убедитесь в том, что толщина обычной или специальной бумаги ниже индикатора максимальной загрузки бумаги, размещенном на направляющих бумаги. Переполнение лотка может вызывать замятия бумаги.



- Бумагу, прозрачные пленки и карточки следует загружать стороной для печати вверх, верхним краем в принтер. Дополнительные сведения о загрузке прозрачных пленок см. на их упаковке.



**Примечание.** При загрузке бумаги формата А6 убедитесь, что раскладная часть многоцелевого устройства подачи слегка упирается в край бумаги, так что несколько последних листов бумаги остаются на своем месте.

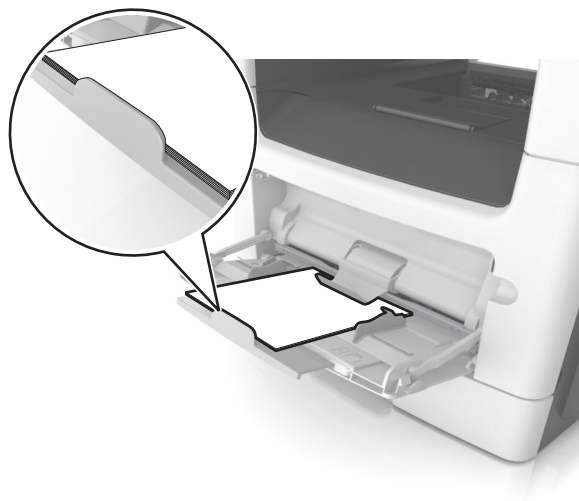

- Фирменные бланки следует загружать лицевой стороной вверх, верхним краем к принтеру. Для выполнения двусторонней печати фирменные бланки следует загружать лицевой стороной вниз, нижним краем к принтеру.



- Загрузите конверты в левую часть устройства подачи клапаном вниз.



**ПРЕДУПРЕЖДЕНИЕ. Возможность повреждения:** Не используйте конверты со штампами, зажимами, застежками, окнами, подкладкой и самоклеющимися деталями. Использование таких конвертов может привести к серьезному повреждению принтера.

- 5 С панели управления принтера откройте меню «Бумага» и установите формат и тип бумаги в соответствии с бумагой или специальной бумагой, загружаемой в многоцелевое устройство подачи.

## Связывание лотков и исключение лотков из цепочки связи

Когда в одном из связанных лотков заканчивается бумага, подача бумаги выполняется из следующего связанного лотка. Рекомендуется назначать всем нестандартным типам бумаги, например фирменным бланкам и обычной цветной бумаге, различные названия пользовательского типа, чтобы лотки, в которых находится эта бумага, не связывались автоматически.

## Связывание лотков и исключение лотков из цепочки связи

- 1 Откройте веб-браузер и в поле адреса введите IP-адрес принтера.

### Примечания.

- IP-адрес принтера указан на начальном экране принтера. IP-адрес отображается в виде четырех наборов цифр, разделенных точками, например 123.123.123.123.
- Если используется прокси-сервер, временно отключите его, чтобы обеспечить правильную загрузку веб-страницы.

- 2 Выберите **Параметры > меню «Бумага»**.



**3** Измените формат бумаги и настройки типа бумаги для связанных лотков.

- Для связанных лотков убедитесь в том, что формат и тип бумаги одного лотка соответствуют другому лотку.
- Чтобы отменить связывание лотков, убедитесь в том, что формат и тип бумаги одного лотка *не соответствует* параметрам другого лотка.

**4** Нажмите кнопку **Отправить**.

**Примечание.** Также можно изменить формат бумаги и настройки типа бумаги, используя панель управления принтера. Подробнее см. «Задание формата и типа бумаги» на стр. 62.

**ПРЕДУПРЕЖДЕНИЕ. Возможность повреждения:** Загруженная в лоток бумага должны быть такого же типа, как и указанная в настройках принтера. Температура термоблока изменяется в зависимости от указанного типа бумаги. Если параметры не настроены надлежащим образом, при печати могут возникнуть проблемы.

## Создание пользовательского имени для типа бумаги

### Использование встроенного веб-сервера

**1** Откройте веб-браузер и в поле адреса введите IP-адрес принтера.

**Примечания.**

- IP-адрес принтера указан на начальном экране принтера. IP-адрес отображается в виде четырех наборов цифр, разделенных точками, например 123.123.123.123.
- Если используется прокси-сервер, временно отключите его, чтобы обеспечить правильную загрузку веб-страницы.

**2** Выберите **Параметры > Меню «Бумага» > Пользовательские имена**.

**3** Выберите пользовательское имя и введите имя пользовательского типа бумаги.

**4** Нажмите кнопку **Отправить**.

**5** Щелкните **Пользовательские типы**, и удостоверьтесь в том, что новое имя пользовательского типа бумаги заменило пользовательское имя.

### Использование панели управления принтера

**1** На начальном экране выберите:



**> Меню "Бумага" > Пользовательские имена**

**2** Выберите пользовательское имя и введите имя пользовательского типа бумаги.

**3** Нажмите кнопку

**4** Щелкните **Пользовательские типы**, и удостоверьтесь в том, что новое имя пользовательского типа бумаги заменило пользовательское имя.

## Назначение пользовательского типа бумаги

### Использование встроенного веб-сервера

При связывании или отмене связывания лотков назначьте имя для пользовательского типа бумаги.

- 1 Откройте веб-браузер и в поле адреса введите IP-адрес принтера.

**Примечания.**

- IP-адрес принтера указан на начальном экране принтера. IP-адрес отображается в виде четырех наборов цифр, разделенных точками, например 123.123.123.123.
- Если используется прокси-сервер, временно отключите его, чтобы обеспечить правильную загрузку веб-страницы.

- 2 Выберите **Параметры > меню «Бумага» > Пользовательские типы**.

- 3 Выберите пользовательское имя для типа бумаги а затем выберите тип бумаги

**Примечание.** По умолчанию со всеми названиями заданных пользователем пользовательских типов бумаги связана обычная бумага.

- 4 Нажмите кнопку **Отправить**.

### Использование панели управления принтера

- 1 На начальном экране выберите:



**>Меню "Бумага" >Пользовательские типы**

- 2 Выберите пользовательское имя для типа бумаги а затем выберите тип бумаги

**Примечание.** По умолчанию со всеми названиями заданных пользователем пользовательских типов бумаги связана обычная бумага.

- 3 Нажмите кнопку

## Настройка пользовательского имени

### Использование Embedded Web Server

- 1 Откройте веб-обозреватель и в поле адреса введите IP-адрес принтера.

**Примечания.**

- IP-адрес принтера указан на начальном экране принтера. IP-адрес отображается в виде четырех наборов цифр, разделенных точками, например 123.123.123.123.
- Если используется прокси-сервер, временно отключите его, чтобы обеспечить правильную загрузку веб-страницы.

- 2 Выберите **Параметры > Меню «Бумага» > Пользовательские типы**.

- 3 Выберите пользовательское имя, которое необходимо настроить, а затем выберите бумагу или тип специальной бумаги и нажмите **Отправить**.

## Использование панели управления принтера

1 На начальном экране выберите:



>Меню «Бумага» >Пользовательские типы

2 Выберите пользовательское имя, которое необходимо настроить, и нажмите .

# Инструкции по работе с обычной и специальной бумагой

## Использование специальной бумаги

### Советы по использованию фирменных бланков

- Используйте фирменные бланки, предназначенные специально для лазерных принтеров.
- Перед закупкой больших партий фирменных бланков обязательно выполните пробную печать.
- Во избежание слипания бланков изогните и выпрямите стопку перед загрузкой.
- При загрузке фирменных бланков для печати важно правильно выбрать ориентацию страниц. Дополнительные сведения о загрузке фирменных бланков см. в разделе
  - «Загрузка бумаги в лотки» на стр. 62
  - «Загрузка многоцелевого устройства подачи» на стр. 67

### Советы по печати на прозрачных пленках

- Перед закупкой больших партий прозрачных пленок обязательно выполните пробную печать на этих прозрачных пленках.
- Подача прозрачных пленок может выполняться из стандартного лотка или многоцелевого устройства подачи.
- Печатайте на прозрачных пленках, специально предназначенных для лазерных принтеров. Прозрачные пленки должны выдерживать нагревание до температуры 185°C (365°F) без оплавления, обесцвечивания, деформации и выделения вредных веществ.  
**Примечание.** Если в меню «Бумага» для плотности прозрачной пленки установлена значение «Плотная», а для ее фактуры установлено значение «Шероховатая», то на прозрачных пленках можно печатать при температуре до 195° C (383° F).
- Во избежание ухудшения качества печати не оставляйте следы от пальцев на прозрачных пленках.
- Во избежание слипания прозрачных пленок изогните и выпрямите стопку перед загрузкой.

## Советы по использованию конвертов

Перед закупкой больших партий конвертов обязательно выполните пробную печать на этих конвертах.

- Печатайте на конвертах, специально предназначенных для лазерных принтеров. Уточните у изготовителя или поставщика, выдерживают ли конверты нагревание до температуры 230 °C (446 °F) без запечатывания, чрезмерного скручивания, образования складок и выделения вредных веществ.
- Для обеспечения наилучшей производительности используйте конверты, изготовленные из бумаги плотностью 90 г/м<sup>2</sup> (24 фунта) или бумаги с содержанием хлопка 25%. Плотность конвертов со 100-процентным содержанием хлопка не должна превышать 70 г/м<sup>2</sup> (24 фунта, для документов).
- Используйте только новые конверты из пакетов без повреждений.
- Для получения оптимальных результатов и снижения вероятности замятия бумаги не используйте следующие конверты:
  - чрезмерно скрученные или изогнутые;
  - слипшиеся или поврежденные;
  - с окнами, отверстиями, перфорацией, вырезами или тиснением;
  - с металлическими скрепками, проволочными стяжками или планками на сгибах;
  - с застегками и зажимами;
  - с наклеенными марками;
  - с выступающей клейкой полосой (при закрытом клапане);
  - с закругленными углами;
  - с грубой, волнистой или накладной отделкой.
- Установите направляющие ширины бумаги в соответствии с шириной конвертов.

**Примечание.** При высокой влажности (более 60 %) высокая температура печати может привести к образованию складок или запечатыванию конвертов.

## Советы по использованию этикеток

Перед закупкой больших партий этикеток обязательно выполните пробную печать на этих этикетках.

**Примечание.** Следует использовать только бумажные этикетки. Печать на виниловых этикетках, этикетках для фармацевтических препаратов и двусторонних этикетках не поддерживается.

Подробнее о печати на этикетках, их характеристиках и свойствах см. в разделе *Руководство по печати на карточках и этикетках* на веб-сайте <http://support.lexmark.com>.

При печати на этикетках соблюдайте следующие требования.

- Печатайте на этикетках, специально предназначенных для лазерных принтеров. Уточните у изготовителя или поставщика следующее.
  - Выдерживают ли этикетки температуру 240 °C (464 °F) без запечатывания, чрезмерного скручивания, образования складок и выделения вредных веществ.
  - Выдерживают ли клейкое вещество, сторона для печати и верхний слой давление до 172 кПа (25 фунтов на кв. дюйм) без расслоения, расплывания по краям или выделения опасных газов.
- Не печатайте на этикетках со скользкой подложкой.

- Используйте новые листы с наклейками. При использовании нецелых листов возможно отслаивание этикеток в процессе печати и образование замятий. Кроме того, неполные листы загрязняют принтер и картридж клеем, что является основанием для аннулирования гарантии на принтер и картридж с тонером.
- Не печатайте на этикетках с выступающим клеящим покрытием.
- Не печатайте на расстоянии менее 1 мм (0,04 дюйма) от края этикетки и зоны перфорации, а также между линиями отреза этикеток.
- Убедитесь, что клейкая подложка не достигает края листа. Рекомендуемая ширина промежутка между клеящим слоем и краями листа составляет не менее 1 мм (0,04 дюйма). Клей загрязняет механизм принтера, что является основанием для аннулирования гарантии.
- Если это невозможно, удалите полосу шириной 2 мм (0,08 дюйма) на передней и приводной кромке бумаги и используйте клей, который не течет.
- Рекомендуется книжная ориентация страниц, особенно при печати штрих-кодов.

## Советы по печати на карточках

Карточки — это плотный однослойный материал для печати. Он обладает целым набором свойств (например, содержание влаги, толщина и текстура), которые существенно влияют на качество печати. Обязательно проконтролируйте печать на образцах карточек, прежде чем закупать большие партии.

При печати на карточках выполните следующие действия:

- Убедитесь в том, что для параметра «Тип бумаги» выбрано значение «Карточки».
- Выберите необходимое значение для параметра «Фактура бумаги».
- Помните, что типографическая печать, перфорация и складки могут существенно ухудшить качество печати, вызвать неполадки при подаче и замятие бумаги.
- Выясните у изготовителя или поставщика, выдерживают ли карточки температуру до 240°C (464°F) без выделения вредных веществ.
- Не используйте отпечатанные карточки, изготовленные с применением веществ, которые могут загрязнить принтер. Ранее напечатанный на карточках рисунок может выделять полужидкие и летучие вещества внутри принтера.
- По возможности следует использовать карточки с поперечным расположением волокон.

## Инструкции по использованию бумаги

Выбор подходящей обычной или специальной бумаги для печати снижает вероятность неполадок при печати. Для обеспечения оптимального качества печати перед закупкой больших партий материалов для печати рекомендуется выполнить пробную печать на одном листе предлагаемой бумаги или другого материала для печати.

## Характеристики бумаги

В этом разделе представлены характеристики бумаги, влияющие на качество и надежность печати. Приобретая новые партии бумаги, принимайте во внимание следующие характеристики.

## Плотность

С помощью лотков принтера возможна автоматическая подача бумаги с продольным расположением волокон плотностью до 120-г/м<sup>2</sup> (32-фт.). С многоцелевого устройства подачи возможна автоматическая подача бумаги с продольным расположением волокон плотностью до 163-г/м<sup>2</sup> (43-фт.). Бумага плотностью менее 60 г/м<sup>2</sup> (16 фунтов) может быть недостаточно жесткой для правильной подачи, и из-за этого могут возникать замятия. Для наилучшей производительности используйте бумагу с продольным расположением волокон плотностью 75-г/м<sup>2</sup> (20 фунтов). Бумага формата меньше, чем 182 x 257 мм (7,2 x 10,1 дюймов), должна иметь плотность 90 г/м<sup>2</sup> (24 фунта) или более.

**Примечание.** Для двусторонней печати принтер поддерживает только бумагу для документов плотностью 60 – 90 г/м<sup>2</sup> (16 – 24 фунта).

## Скручивание

Под скручиванием понимается подверженность материала для печати скручиванию по краям. Чрезмерное скручивание может приводить к неполадкам при подаче бумаги. Материал может скручиваться при прохождении через принтер в результате воздействия высоких температур. Вероятность скручивания перед печатью и неполадок при подаче возрастает при хранении бумаги без упаковки в условиях повышенной и пониженной температуры, а также повышенной и пониженной влажности (в том числе в лотке для бумаги).

## Гладкость

Степень гладкости бумаги напрямую влияет на качество печати. Если бумага слишком грубая, тонер может не закрепляться на ней. Если бумага слишком гладкая, возможны проблемы с подачей бумаги или качество печати. Используйте бумагу с гладкостью в диапазоне от 100 до 300 пунктов по Шеффилду; оптимальное качество печати обеспечивается при гладкости от 150 до 250 пунктов.

## Содержание влаги

Содержание влаги в бумаге влияет как на качество печати, так и на возможность ее правильной подачи в принтер. Не извлекайте бумагу из первоначальной упаковки до начала использования. Упаковка препятствует проникновению в бумагу влаги, снижающему ее качество.

Храните бумагу в течение 24-48 часов в первоначальной упаковке в условиях, идентичных условиям помещения, в котором установлен принтер. Если условия хранения или транспортировки бумаги значительно отличаются от условий, в которых работает принтер, следует увеличить этот срок на несколько суток. Для слишком плотной бумаги может требоваться более длительный период подготовки.

## Направление волокон

Одной из характеристик бумаги является ориентация бумажных волокон на листе. Бумага может быть с *продольным расположением волокон* или *поперечным расположением волокон*.

Если плотность составляет 60-90 г/м<sup>2</sup> (16-24 фунтов), рекомендуется использовать бумагу с продольным расположением волокон.

## Содержание волокон

Бумага высшего качества для ксерокопирования изготавливается из 100% древесной целлюлозы. Такой состав обеспечивает высокую устойчивость бумаги, что способствует снижению частоты неполадок при подаче и повышению качества печати. Бумага, содержащая волокна другого вида (например, хлопковые), может иметь характеристики, затрудняющие работу с бумагой.

## Выбор бумаги

Использование надлежащей бумаги позволяет избежать замятий и обеспечить бесперебойную работу принтера.

Во избежание замятий бумаги и низкого качества печати:

- *Всегда* используйте новую неповрежденную бумагу.
- Перед загрузкой бумаги необходимо выяснить, какая сторона листов предназначена для печати. Эта информация обычно указывается на упаковке бумаги.
- *Не используйте* материалы, разрезанные или обрезанные вручную.
- *Не загружайте* в один лоток одновременно материалы различных форматов, плотности или типов – это вызывает замятие.
- *Не используйте* бумагу с покрытием, если она не предназначена для электрофотографической печати.

## Выбор готовых формуляров и бланков

При выборе формуляров и фирменных бланков руководствуйтесь следующими рекомендациями:

- При плотности бумаги от 60 до 90 г/м<sup>2</sup> (от 16 до 24 фунтов) используйте бумагу с продольным расположением волокон.
- Используйте только бланки, изготовленные способом офсетной печати с литографических или гравированных клише.
- Не используйте бумагу с шероховатой или тисненой поверхностью.

Используйте бланки, отпечатанные термостойкими красками и предназначенные для копировальных аппаратов. Краски должны выдерживать нагрев до температуры 230°C без оплавления или выделения вредных веществ. Следует использовать краски, которые не взаимодействуют со смолой, содержащейся в тонере. Краски, закрепляемые окислением, и краски на масляной основе удовлетворяют этим требованиям, латексные краски могут не удовлетворять им. С вопросами и затруднениями обращайтесь к поставщику бумаги.

Предварительно отпечатанная бумага (например, фирменные бланки) должна выдерживать нагрев до температуры 230°C без оплавления или выделения вредных веществ.

## Использование бумаги, изготовленной из вторсырья, и другой офисной бумаги

Поскольку компания Lexmark заботится о защите окружающей среды, она поддерживает использование офисной бумаги, изготовленной из вторсырья специально для лазерных (электрофотографических) принтеров.



Несмотря на то, что можно одинаково успешно использовать все виды бумаги, изготовленной из вторсырья, компания Lexmark постоянно проводит тестирование бумаги, представляющей собой бумагу меньшего формата, изготовленную из вторсырья, для копировальных аппаратов, которая предлагается на мировом рынке. Данное научное тестирование проводится строго и дисциплинированно. Учитываются многие факторы как отдельно, так и вместе взятые, включая следующие:

- Количество переработанных бытовых отходов (компания Lexmark производит тестирование материалов с содержанием переработанных бытовых отходов до 100%).
- Заданные условия по температуре и влажности (тестовые камеры имитируют климат по всему миру).
- Влажесодержание (в канцелярской бумаге должно быть низкое содержание влаги: 4–5%.)
- Изгибостойкость и надлежащая жесткость обеспечивают оптимальную подачу через принтер.
- Толщина (влияет на количество листов, которое можно загружать в лоток)
- Шероховатость поверхности (измеряется в единицах по шкале Шеффилда, влияет на четкость печати, а также на качество термозакрепления тонера на бумаге)
- Поверхностное трение (определяет, насколько легко отделяются листы друг от друга)
- Расположение и форма волокон (влияет на скручивание, что также влияет на механику поведения бумаги при прохождении ее через принтер)
- Яркость и текстура (внешний вид и восприятие)

Бумага, изготовленная из вторсырья, стала еще лучше; однако содержание переработанных отходов в бумаге влияет на степень контроля над наличием посторонних частиц. Несмотря на то, что бумага, изготовленная из вторсырья, позволяет выполнять печать с минимальным ущербом для окружающей среды, она все же не идеальная. При производстве энергии, которая необходима для удаления чернил и добавок, таких как красители и “клей”, в большинстве случаев выделяется больше парниковых газов, чем при обычном производстве бумаги. Однако переработка бумаги позволяет лучше распоряжаться ресурсами в целом.

Корпорация Lexmark проявляет заинтересованность к ответственному использованию бумаги в целом на основе оценки жизненного цикла своих продуктов. Чтобы лучше понять, какое воздействие оказывают принтеры на окружающую среду, компания провела несколько оценок жизненного цикла и выяснила, что бумага является главным источником (до 80%) выброса углекислого газа на всем протяжении жизненного цикла устройства (от его разработки до окончания срока службы). Это обусловлено тем, что процесс изготовления бумаги является очень энергозатратным.

Таким образом, компания Lexmark старается научить пользователей и партнеров сократить влияние бумаги. Один из способов сокращения подобного влияния заключается в использовании бумаги, изготовленной из вторсырья. Другой способ подразумевает сокращение излишнего и ненужного потребления бумаги. Компания Lexmark обладает всеми возможностями, чтобы сократить отходы, возникающие в процессе печати и копирования. Кроме того, компания рекомендует покупать бумагу у тех поставщиков, которые демонстрируют свое ответственное отношение к охране лесов.

Компания Lexmark не дает рекомендаций конкретных поставщиков, однако ведет список продуктов заменителей. Однако следующие рекомендации по выбору бумаги помогут уменьшить воздействие печати на экологию:

- 1 Сведите к минимуму потребление бумаги.
- 2 Обращайте внимание на происхождение древесного волокна. Приобретайте бумагу у поставщиков, обладающих сертификацией Совета по разумному использованию лесных ресурсов (FSC) или по программе по поддержке сертификации лесов (PEFC). Данные сертификации гарантируют, что изготовитель бумаги использует древесную массу от лесозаготовительных компаний, демонстрирующих ответственное экологическое и социальное отношение к лесам.
- 3 Выбирайте бумагу, которая лучше всего подходит для печати: обычная сертифицированная бумага плотностью 75 или 80 г/м<sup>2</sup>, бумага меньшей плотности или бумага, изготовленная из вторсырья.

### Примеры неподходящей бумаги

Результаты тестирования показали, что использование бумаги следующих типов на лазерных принтерах сопряжено с риском:

- Химически обработанная бумага, используемая для создания копий и не содержащая углерода, также называется *безуглеродной бумагой*
- Типографские бланки, содержащие вещества, которые могут загрязнить принтер
- Типографские бланки, которые могут быть испорчены при нагреве в термоблоке принтера
- Печатные бланки, требующие приводки (точного расположения печатного изображения на странице) толщиной более ±2,3 мм (±0,9 дюймов), например формы для оптического распознавания символов. В некоторых случаях для успешной печати таких бланков можно настроить функцию совмещения в программном приложении.
- Бумага с покрытием (бумага для машинописных работ со стираемым покрытием), синтетическая бумага, термобумага
- бумага с грубыми краями, с грубой поверхностью или с высоким тиснением, а также скрученная бумага;
- Бумага, изготовленная из вторсырья, которая не соответствует стандарту EN12281:2002 (европейского тестирования)
- Бумага плотностью менее 60 г/м<sup>2</sup> (16 фунтов)
- Несколько печатных бланков или документов

Дополнительную информацию о Lexmark можно найти на веб-сайте [www.lexmark.com](http://www.lexmark.com). Общие сведения, связанные с ответственным отношением к окружающей среде, можно найти, перейдя по ссылке **Забота об экологии**.

### Хранение бумаги

Во избежание замятий и неравномерного качества печати придерживайтесь приведенных ниже рекомендаций по хранению бумаги.

- Для обеспечения оптимального качества печати бумагу следует хранить при температуре около 21 °C (70°F) и относительной влажности 40%. Большинство производителей этикеток рекомендуют печатать при температуре от 18 до 24 °C (65 - 75 F°) и относительной влажности от 40 до 60%.
- Храните бумагу в картонных коробках на стеллажах или полках, но не на полу.

- Отдельные стопки храните на горизонтальной поверхности.
- Не кладите на стопки бумаги посторонние предметы.
- Доставайте бумагу из картонных коробок или заводских упаковок непосредственно перед загрузкой в принтер. Картонные коробки и заводские упаковки помогают сохранить бумагу чистой, сухой и гладкой.

## Поддерживаемые форматы, типы и плотность бумаги

### Поддерживаемые форматы бумаги

Формат и размеры бумаги	Стандартный лоток на 250 листов	Дополнительный лоток на 250 или 550 листов	Многоцелевое устройство подачи	УАП	Стекло сканера	Режим двусторонней печати
<b>Визитная карточка</b>	X	X	X	X	✓	X
<b>3 x 5 дюймов</b>	X	X	✓	X	✓	X
<b>4 x 6 дюймов</b>	X	X	✓	X	✓	X
<b>A4</b> 210 на 297 мм (8,27 11,7 дюймов)	✓	✓	✓	✓	✓	✓
<b>A5</b> 148 на 210 мм (5,83 x 8,27 дюймов)	✓	✓	✓	✓	✓	X
<b>A6</b> 105 x 148 мм (4.13 x 5.83 дюймов)	✓	X	✓	✓	✓	X
<b>JIS B5</b> 182 x 257 мм (7,17 x 10,1 дюймов)	✓	✓	✓	✓	✓	X
<b>Letter</b> 215,9 x 279,4 мм (8,5 x 11 дюймов)	✓	✓	✓	✓	✓	✓
<b>Legal</b> 215,9 x 355,6 мм (8,5 x 14 дюймов)	✓	✓	✓	✓	✓	✓
<b>Executive</b> 184,2 x 266,7 мм (7,25 x 10,5 дюймов)	✓	✓	✓	✓	✓	X

Формат\* Universal поддерживается только в режиме двусторонней печати если ширина листа составляет как минимум 210 мм (8,27 дюйма), а длина – как минимум 279,4 мм (11 дюймов). Наименьший поддерживаемый формат Universal поддерживается только многоцелевым устройством подачи.

Формат и размеры бумаги	Стандартный лоток на 250 листов	Дополнительный лоток на 250 или 550 листов	Многоцелевое устройство подачи	УАП	Стекло сканера	Режим двусторонней печати
<b>Oficio (Мексика)</b> 215,9 x 340,4 мм (8,5 x 13,4 дюймов)	✓	✓	✓	✓	✗	✓
<b>Folio</b> 215,9 x 330,2 мм (8,5 x 13 дюймов)	✓	✓	✓	✓	✗	✓
<b>Statement</b> 139,7 x 215,9 мм (5,5 x 8,5 дюймов)	✓	✓	✓	✓	✓	✗
<b>Universal*</b> от 76.2 x 127 мм (3 x 5 дюйма) до 215.9 x 359.92 мм (8,5 x 14,17 дюйма)	✓	✓	✓	✓	✓	✓
<b>7 3/4 Envelope (Monarch)</b> 98,4 x 190,5 мм (3,875 x 7,5 дюймов)	✗	✗	✓	✗	✗	✗
<b>Конверт 9</b> 98,4 x 226,1 мм (3,875 x 8,9 дюймов)	✗	✗	✓	✗	✗	✗
<b>10 Конверт</b> 104,8 x 241,3 мм (4,12 x 9,5 дюймов)	✗	✗	✓	✗	✗	✗
<b>Конверт DL</b> 110 x 220 мм (4,33 x 8,66 дюймов)	✗	✗	✓	✗	✗	✗
<b>Конверт C5</b> 162 x 229 мм (6,38 x 9,01 дюймов)	✗	✗	✓	✗	✗	✗
<b>Конверт B5</b> 176 x 250 мм (6,93 x 9,84 дюймов)	✗	✗	✓	✗	✗	✗
<b>Другой конверт</b> 85.7 x 165 мм до 215.9 x 355.6 мм (3,375 x 6,50 дюйма до 8,5 x 14 дюймов)	✗	✗	✓	✗	✗	✗

Формат\* Universal поддерживается только в режиме двусторонней печати если ширина листа составляет как минимум 210 мм (8,27 дюйма), а длина – как минимум 279,4 мм (11 дюймов). Наименьший поддерживаемый формат Universal поддерживается только многоцелевым устройством подачи.

## Поддерживаемые типы и плотность бумаги

Стандартный лоток поддерживает бумагу плотностью 60–90-г/м<sup>2</sup> (16–24-фунта). Дополнительный лоток поддерживает бумагу плотностью 60–120 г/м<sup>2</sup> (16–32 фунта). Многоцелевое устройство подачи поддерживает бумагу плотностью 60-163-г/м<sup>2</sup> (16-43-фунтов).

Тип бумаги	лоток на 250 или 550 листов	Многоцелевое устройство подачи	Режим двусторонней печати	УАП	Стекло сканера
Обычная бумага	✓	✓	✓	✓	✓
Карточки	✗	✓	✗	✓	✓
Прозрачные пленки	✓	✓	✗	✓	✓
Переработанный	✓	✓	✓	✓	✓
бумажные этикетки <sup>1</sup>	✓	✓	✗	✓	✓
Фирменные бланки	✓	✓	✓	✓	✓
Конверт <sup>2</sup>	✗	✓	✗	✗	✓
Грубый конверт	✗	✓	✗	✗	✓
Бланки	✓	✓	✓	✓	✓
Печатный бланк	✓	✓	✓	✓	✓
Цветная бумага	✓	✓	✓	✓	✓
Тонкая бумага	✓	✓	✓	✓	✓
Плотная бумага	✓	✓	✓	✓	✓
Шероховатая/ Хлопковая бумага	✓	✓	✗	✓	✓
Пользовательский тип [x]	✓	✓	✓	✓	✓

<sup>1</sup> Печать на односторонних бумажных этикетках, предназначенных для лазерных принтеров, возможна только в редких случаях. Мы рекомендуем распечатывать не более 20 бумажных этикеток в месяц. Печать на виниловых этикетках, этикетках для фармацевтических препаратов и двусторонних этикетках не поддерживается.



<sup>2</sup> Следует использовать только ровные плоские конверты. Это можно проверить, положив конверт на стол лицевой стороной вниз.

# Печать

## Печать форм и документов

### Печатные бланки

Приложение "Формы и избранное" предоставляет пользователям быстрый и простой доступ к часто используемым формам и другим данным, печать которых выполняется регулярно. Перед тем, как использовать это приложение, его нужно сначала настроить на принтере. Для получения дополнительной информации см. раздел «Настойка форм и избранного» на стр. 21.

- 1 На начальном экране принтера выберите следующее:  
**Формы и избранное** > выберите форму в списке > введите число копий > настройте другие параметры
- 2 В зависимости от модели принтера нажмите , , или **Отправить**.

### Печать документа

- 1 В меню «Бумага» на панели управления принтера задайте тип и формат бумаги в соответствии с загруженной бумагой.
- 2 Отправьте задание на печать:

#### Для пользователей ОС Windows

- а Открыв документ, выберите **Файл > Печать**.
- б Выберите **Свойства, Настройки, Параметры** или **Настройка**.
- в При необходимости настройте нужные параметры.
- г Нажмите **ОК > Печать**.

#### Для пользователей ОС Macintosh

- а Настройте параметры в диалоговом окне «Page Setup».
  - 1 Открыв документ, выберите **File (Файл) > Page Setup (Параметры страницы)**.
  - 2 Выберите формат бумаги или создайте пользовательский формат, соответствующий загруженной бумаге.
  - 3 Нажмите **ОК**.

- 6** Настройте параметры в диалоговом окне «Print».
  - 1** Открыв документ, выберите **File >Print**.  
Если необходимо, щелкните значок в виде треугольника, чтобы отобразить дополнительные параметры.
  - 2** При необходимости настройте параметры в диалоговом окне «Print» и раскрывающихся меню.  
**Примечание.** Чтобы выполнить печать на бумаге определенного типа, настройте параметр типа бумаги в соответствии с загруженной бумагой или выберите соответствующий лоток или устройство подачи.
  - 3** Нажмите кнопку **Печать**.

## Настройка плотности тонера

### Использование встроенного веб-сервера

- 1** Откройте веб-браузер и в поле адреса введите IP-адрес принтера.

#### Примечания.

- IP-адрес принтера указан на начальном экране принтера. IP-адрес отображается в виде четырех наборов цифр, разделенных точками, например 123.123.123.123.
- Если используется прокси-сервер, временно отключите его, чтобы обеспечить правильную загрузку веб-страницы.

- 2** Выберите **Параметры >Параметры печати >Меню «Качество» >Плотность тонера**.

- 3** Отрегулируйте параметр и нажмите **Отправить**.

### Использование панели управления принтера

- 1** На начальном экране выберите:



**>Параметры >Параметры печати >меню "Качество" >Плотность тонера**

- 2** Отрегулируйте параметр и коснитесь

# Печать с флэш-диска

## Печать с флэш-накопителя

### Примечания.

- Перед печатью зашифрованного файла PDF появится запрос на ввод пароля данного файла с панели управления.
- Пользователь не может выполнять печать файлов, на печать которых он не обладает полномочиями.

**1** Вставьте флэш-накопитель в USB порт.



### Примечания.

- Если установлен флэш-диск, на начальном экране появится значок флэш-диска.
- Если в момент установки флэш-накопителя принтер требует вмешательства пользователя (например, в связи с замятием бумаги), это запоминающее устройство игнорируется.
- Если в момент установки флэш-диска на принтере обрабатываются другие задания, отображается сообщение **Занят**. По завершении обработки таких заданий для печати документов с флэш-накопителя может потребоваться просмотр списка отложенных заданий.

**ПРЕДУПРЕЖДЕНИЕ. Возможность повреждения:** Не прикасайтесь к кабелю USB, сетевому адаптеру, разъему, устройству памяти, а также к указанным участкам на принтере, когда выполняется печать, чтение или запись с устройства памяти. Возможна потеря данных.





2 На панели управления принтера выберите документ для печати.

3 С помощью стрелок выберите предварительный просмотр документа.

4 С помощью стрелок **+** и **-** задайте количество копий, которые необходимо распечатать, а затем нажмите **Печать**.

#### Примечания.

- Не извлекайте флэш-накопитель из USB-порта до окончания печати документа.
- Если после выхода из экрана меню USB флэш-диск не извлечен из принтера, вы все равно можете распечатывать файлы, хранящиеся на флэш-диске как **Отложенные задания**.

## Поддерживаемые флэш-диски и типы файлов

#### Примечания.

- Высокоскоростные флэш-накопители должны поддерживать стандарт полноскоростного интерфейса USB. Низкоскоростные накопители USB не поддерживаются.
- Флэш-диски USB должны поддерживать FAT-систему (File Allocation Tables). Устройства, отформатированные с NTFS (файловая система новой технологии) или любой другой файловой системой, не поддерживаются.

Рекомендованные флэш-диски	Тип файла
<ul style="list-style-type: none"> <li>• Lexar JumpDrive FireFly (512 МБ и 1 ГБ)</li> <li>• SanDisk Cruzer Micro (512 МБ и 1 ГБ)</li> <li>• Sony Micro Vault Classic (512 МБ и 1 ГБ)</li> </ul>	<p>Документы:</p> <ul style="list-style-type: none"> <li>• .pdf</li> <li>• .xps</li> </ul> <p>Изображения:</p> <ul style="list-style-type: none"> <li>• .dcm</li> <li>• .gif</li> <li>• .jpeg или .jpg</li> <li>• .bmp</li> <li>• .psd</li> <li>• .tif или .tiff</li> <li>• .png</li> <li>• .fls</li> </ul>

## Печать конфиденциальных и других отложенных заданий

### Хранение заданий печати в принтере

1 На начальном экране выберите:



> **Безопасность** > **Конфиденциальная печать** > выберите тип задания печати

Параметр	Чтобы
Макс неверных PIN	Ограничение количества попыток ввода неверного PIN-кода. <b>Примечание.</b> По достижении предельного значения выполняется удаление заданий печати для данного сочетания имени пользователя и PIN-кода.
Истечение срока действия конфиденциального задания	Позволяет задерживать задания печати на компьютере до ввода PIN-кода на панели управления принтера. <b>Примечание.</b> PIN-код задается на компьютере. PIN-код должен состоять из четырех цифр 0–9.
Истечение срока действия задания на печать с повтором	Печать и сохранение заданий на печать в памяти принтера.
<p><b>Примечания.</b></p> <ul style="list-style-type: none"> <li>• Если для обработки на принтере других отложенных заданий требуется дополнительная память, то конфиденциальные задания, а также задания на печать с проверкой, резервированием или повтором могут быть удалены.</li> <li>• Можно настроить принтер на хранение заданий печати в памяти принтера до запуска задания печати с панели управления принтера.</li> <li>• Все задания на печать, которые могут быть инициированы пользователем на принтере, называются <i>отложенными заданиями</i>.</li> </ul>	

Параметр	Чтобы
Истечение срока действия задания на печать с проверкой	Позволяет распечатать одну копию задания печати с задержкой принтером печати остальных копий. Это позволяет проверить первую копию. Задание печати автоматически удаляется из памяти принтера после печати всех копий.
Истечение срока действия задания на печать с резервированием	Позволяет сохранить задание на печать и распечатать его позже. <b>Примечание.</b> Задания печати хранятся до удаления из меню «Отложенные задания».
<p><b>Примечания.</b></p> <ul style="list-style-type: none"> <li>• Если для обработки на принтере других отложенных заданий требуется дополнительная память, то конфиденциальные задания, а также задания на печать с проверкой, резервированием или повтором могут быть удалены.</li> <li>• Можно настроить принтер на хранение заданий печати в памяти принтера до запуска задания печати с панели управления принтера.</li> <li>• Все задания на печать, которые могут быть инициированы пользователем на принтере, называются <i>отложенными заданиями</i>.</li> </ul>	

2 Нажмите кнопку .

## Печать конфиденциальных и других отложенных заданий

**Примечание.** По завершении печати конфиденциального задания или задания на печать с проверкой это задание автоматически удаляется из памяти принтера. Задания на печать с резервированием и на печать с повтором *сохраняются* в памяти принтера до их удаления пользователем.

### Для пользователей ОС Windows

- 1 Открыв документ, выберите **Файл > Печать**.
- 2 Выберите **Свойства, Настройки, Параметры** или **Настройка**.
- 3 Выберите **Отложенная печать**.
- 4 Выберите тип задания печати («Конфиденциальное», «С резервированием», «С повтором» или «С проверкой»), а затем назначьте имя пользователя. В случае конфиденциального задания печати необходимо также ввести четырехзначный PIN-код.
- 5 Нажмите кнопку **ОК** или **Печать**.
- 6 На начальном экране принтера активируйте задание печати.
  - Для доступа к заданиям на конфиденциальную печать перейдите к: **Отложенные задания > выберите имя пользователя > Конфиденциальные задания > введите PIN-код > Печать**
  - Для доступа к другим заданиям печати перейдите к: **Отложенные задания > выберите имя пользователя > выберите задание печати > укажите количество копий > Печать**

## Для пользователей ОС Macintosh

**1** Открыв документ, выберите **File >Print**.

Если необходимо, щелкните значок в виде треугольника, чтобы отобразить дополнительные параметры.

**2** В раскрывающемся меню параметров печати или «Copies & Pages» (Копии и страницы) выберите пункт **Job Routing**(Маршрутизация задания).

**3** Выберите тип задания печати («Конфиденциальное», «С резервированием», «С повтором» или «С проверкой»), а затем назначьте имя пользователя. В случае конфиденциального задания печати необходимо также ввести четырехзначный PIN-код.

**4** Нажмите кнопку **ОК** или **Печать**.

**5** На начальном экране принтера активируйте задание печати.

- Для доступа к заданиям на конфиденциальную печать перейдите к:  
**Отложенные задания** > выберите имя пользователя >**Конфиденциальные задания** > введите PIN-код >**Печать**
- Для доступа к другим заданиям печати перейдите к:  
**Отложенные задания** > выберите имя пользователя > выберите задание печати > укажите количество копий >**Печать**

## Изменение параметров конфиденциальной печати

**Примечание.** Эта функция доступна только для сетевых принтеров и для принтеров, подключенных к серверам печати.

**1** Откройте веб-браузер и в поле адреса введите IP-адрес принтера.

**Примечания.**

- IP-адрес принтера указан на начальном экране принтера. IP-адрес отображается в виде четырех наборов цифр, разделенных точками, например 123.123.123.123.
- Если используется прокси-сервер, временно отключите его, чтобы обеспечить правильную загрузку веб-страницы.

**2** Щелкните **Конфигурация** > вкладка **Другие параметры** > **Безопасность** > **Задать конфиденциальную печать**.

**3** Изменение настроек

- Задайте максимальное количество попыток ввода PIN-кода. Если пользователь превышает это количество, все задания этого пользователя удаляются.
- Задайте время хранения заданий на конфиденциальную печать. Если пользователь не распечатывает задания в течение заданного периода времени, все задания этого пользователя удаляются.

**4** Сохраните новые параметры.

## Печать информационных страниц

### Печать списка образцов шрифтов

1 На начальном экране выберите:



> **Отчеты** > **Печать шрифтов**

2 Коснитесь **Шрифты PCL** или **Шрифты PostScript**.

### Печать списка каталогов

Список, в котором отображаются ресурсы, хранящиеся на карте флэш-памяти или на жестком диске принтера.

На начальном экране выберите:



> **Отчеты** > **Печать каталога**

## Отмена задания на печать

### Отмена задания печати с помощью панели управления принтером

1 На начальном экране нажмите **Отменить задание** или нажмите  на клавиатуре.

2 Выберите задание, которое необходимо отменить, затем нажмите .

3 Нажмите  на клавиатуре для возврата к начальному экрану.

### Отмена задания печати с компьютера

#### Для пользователей ОС Windows

1 Откройте папку «Принтеры».

##### В системе Windows 8

В окне поиска введите `cmd`, а затем выполните команду:

Список приложений > **Выполнить** > введите **Управление принтерами** > **ОК**

##### В системе Windows 7 или более ранних версий

**а** Щелкните  или нажмите кнопку **Пуск** и выберите пункт **Выполнить**.

**б** В диалоговом окне «Начать поиск» или «Выполнить» введите **Управление принтерами**.

**в** Нажмите **Enter** или нажмите **ОК**.

2 Дважды нажмите на значок принтера.

**3** Выберите задание на печать, которое требуется отменить.

**4** Нажмите кнопку **Удалить**.

### **Для пользователей ОС Macintosh**

**1** В меню Apple найдите один из таких пунктов:

- **System Preferences (Настройки системы) >Print & Scan (Принтеры и сканеры) > выберите принтер >Open Print Queue (Открыть очередь печати)**
- **System Preferences (Настройки системы) >Print & Fax (Принтеры и факсы) > выберите принтер >Open Print Queue (Открыть очередь печати)**

**2** В окне принтера выберите задание на печать, которое требуется отменить, затем удалите его.

# Копирование

## Устройство автоматической подачи документов (УАП)



Устройство автоматической подачи можно использовать для многостраничных документов, включая двусторонние страницы.

## Стекло сканера



Стекло сканера используется для односторонних документов, небольших документов (например, открыток или фотографий), прозрачных пленок, фотобумаги или тонких листов (например, вырезок из журналов).

## Создание копий

### Выполнение ускоренного копирования

- 1 Загрузите исходный документ лицевой стороной вверх, короткой стороной вперед в лоток УАПД или лицевой стороной вниз на стекло экспонирования сканера.

#### Примечания.

- Не загружайте в лоток УАПД почтовые открытки, фотокарточки, документы небольшого формата, прозрачные пленки, фотобумагу и документы на тонкой бумаге (например, вырезки из журналов). Помещайте такие документы на стекло экспонирования сканера.
- Когда бумага загружена правильно, загорится световой индикатор УАПД.

- 2 При загрузке документа в лоток УАПД отрегулируйте положение направляющих для бумаги.

**Примечание.** Во избежание обрезки изображения убедитесь, что формат исходного документа и бумаги для копирования совпадают.

- 3 На панели управления принтера нажмите кнопку .

### Копирование с использованием УАПД

- 1 Загрузите оригинал документа лицевой стороной вверх, короткой стороной вперед в лоток УАПД.

**Примечания.**

- Не загружайте в лоток УАПД почтовые открытки, фотокарточки, документы небольшого формата, прозрачные пленки, фотобумагу и документы на тонкой бумаге (например, вырезки из журналов). Помещайте такие документы на стекло экспонирования сканера.
- Когда бумага загружена правильно, загорается световой индикатор УАПД.

2 Отрегулируйте положение направляющих для бумаги.

3 На начальном экране выберите:

**Копирование** > укажите параметры копирования >**Копировать**

## Копирование с помощью стекла сканера

1 Поместите оригинал документа лицевой стороной вниз в левый верхний угол стекла экспонирования сканера.

2 На начальном экране выберите:

**Копирование** > укажите параметры копирования >**Копировать**

Если необходимо отсканировать большее количество страниц, поместите следующий документ на стекло сканера, а затем нажмите кнопку **Сканировать следующую страницу**.

3 Нажмите **Завершить задание**.

## Копирование фотографий

1 Поместите фотографию в левый верхний угол на стекло сканера лицевой стороной вниз.

2 На начальном экране выберите:

**Копирование** >**Содержимое** >**Фото** > 

3 В меню Источник содержимого выберите настройку, которая больше подходит к копируемой исходной фотографии.

4 Нажмите  >**Копировать**

**Примечание.** Если необходимо отсканировать больше фотографий, поместите следующую фотографию на стекло сканера, а затем нажмите кнопку **Сканировать следующую страницу**.

5 Нажмите **Завершить задание**.

## Копирование на специальную бумагу

### Копирование на прозрачную пленку

1 Загрузите исходный документ лицевой стороной вверх, короткой стороной вперед в лоток УАПД или лицевой стороной вниз на стекло экспонирования сканера.



**Примечания.**

- Не загружайте в лоток УАПД почтовые открытки, фотокарточки, документы небольшого формата, прозрачные пленки, фотобумагу и документы на тонкой бумаге (например, вырезки из журналов). Поместите эти элементы на стекло сканера.
- Когда бумага загружена правильно, загорается световой индикатор УАПД.

**2** На начальном экране выберите:

**Копирование >Копировать из >** Выберите размер оригинала документа

**3** Выберите:

**Копировать на >** выберите лоток с прозрачными пленками **>Копировать**

Если нет лотка с прозрачными пленками, выполните следующие действия:

**Устройство ручной подачи >** выберите размер прозрачных плёнок **>Прозрачные пленки**

**4** Загрузите прозрачные пленки в многоцелевое устройство подачи, потом коснитесь **Копировать**.

## Копирование на фирменный бланк

**1** Загрузите исходный документ лицевой стороной вверх, короткой стороной вперед в лоток УАПД или лицевой стороной вниз на стекло экспонирования сканера.

**Примечания.**

- Не загружайте в лоток УАПД почтовые открытки, фотокарточки, документы небольшого формата, прозрачные пленки, фотобумагу и документы на тонкой бумаге (например, вырезки из журналов). Поместите эти элементы на стекло сканера.
- Когда бумага загружена правильно, загорается световой индикатор УАПД.

**2** На начальном экране выберите:

**Копирование >Копировать из >** выберите размер оригинала документа

**3** Нажмите **Копировать на >Устройство ручной подачи**.

**4** Загрузите прозрачные пленки в многоцелевое устройство подачи.

**5** Нажмите формат фирменного бланка и затем нажмите **Бланки >Копировать**.

## Настройка параметров копирования

### Копирование на другом формате

**1** Загрузите исходный документ лицевой стороной вверх, короткой стороной вперед в лоток УАПД или лицевой стороной вниз на стекло экспонирования сканера.

**Примечания.**

- Не загружайте в лоток УАПД почтовые открытки, фотокарточки, документы небольшого формата, прозрачные пленки, фотобумагу и документы на тонкой бумаге (например, вырезки из журналов). Поместите эти элементы на стекло сканера.

- Если бумага загружена правильно, загорается индикатор УАПД.
- 2 При загрузке документа в лоток УАПД отрегулируйте положение направляющих для бумаги.
  - 3 На начальном экране выберите:  
**Копировать >Копировать из > Выбрать размер оригинала документа**
  - 4 Выберите:  
**Копировать на > выберите новый формат копии >Копировать**
- Примечание.** Если выбранный формат бумаги отличается от формата в параметре «Копировать с», то принтер изменит размер автоматически.

## Создание копий с использованием бумаги из выбранного лотка

- 1 Загрузите исходный документ лицевой стороной вверх, короткой стороной вперед в лоток УАПД или лицевой стороной вниз на стекло экспонирования сканера.

### Примечания.

- Не загружайте в лоток УАПД почтовые открытки, фотокарточки, документы небольшого формата, прозрачные пленки, фотобумагу и документы на тонкой бумаге (например, вырезки из журналов). Поместите эти элементы на стекло сканера.
  - Если бумага загружена правильно, загорается индикатор УАПД.
- 2 При загрузке документа в лоток УАПД отрегулируйте положение направляющих для бумаги.
  - 3 На начальном экране выберите:  
**Копировать >Копировать из > Выбрать размер оригинала документа**
  - 4 Нажмите **Копировать на**, и затем выберите лоток с типом бумаги, который необходимо использовать.
  - 5 Нажмите **Копировать**.

## Копирование на бумагу разных форматов

Для копирования оригиналов на бумагу разного формата используйте устройство автоматической подачи документов (УАПД). В зависимости от загруженного формата бумаги и настроек «Копировать на», «Копировать с», каждая копия печатается на смешанных форматах бумаги (Пример 1) или масштабируется под один формат бумаги (Пример 2).

### Пример 1. Копирование на бумагу смешанного формата

- 1 Загрузите исходный документ лицевой стороной вверх, короткой стороной вперед в лоток УАПД или лицевой стороной вниз на стекло экспонирования сканера.

### Примечания.

- Не загружайте в лоток УАПД почтовые открытки, фотокарточки, документы небольшого формата, прозрачные пленки, фотобумагу и документы на тонкой бумаге (например, вырезки из журналов). Поместите эти элементы на стекло сканера.
  - Если бумага загружена правильно, загорается индикатор УАПД.
- 2 При загрузке документа в лоток УАПД отрегулируйте положение направляющих для бумаги.

3 На начальном экране выберите:

**Копировать >Копировать из >Смешанный формат >Копировать на >Автовыбор формата >Копировать**

Сканер распознает разные форматы бумаги во время сканирования. Копии, напечатанные с разных форматов бумаги, соответствуют формату оригинала.

## Пример 2. Копирование на бумагу одного формата

1 Загрузите исходный документ лицевой стороной вверх, короткой стороной вперед в лоток УАПД или лицевой стороной вниз на стекло экспонирования сканера.

### Примечания.

- Не загружайте в лоток УАПД почтовые открытки, фотокарточки, документы небольшого формата, прозрачные пленки, фотобумагу и документы на тонкой бумаге (например, вырезки из журналов). Поместите эти элементы на стекло сканера.
- Если бумага загружена правильно, загорается индикатор УАПД.

2 При загрузке документа в лоток УАПД отрегулируйте положение направляющих для бумаги.

3 На начальном экране выберите:

**Копировать >Копировать из >Смешанный формат >Копировать на >Letter >Копировать**

Сканер распознает разный формат бумаги во время сканирования и масштабирует смешанные форматы под один выбранный формат.

## Копирование на обеих сторонах бумаги (двусторонняя печать)

1 Загрузите исходный документ лицевой стороной вверх, короткой стороной вперед в лоток УАПД или лицевой стороной вниз на стекло экспонирования сканера.

### Примечания.

- Не загружайте в лоток УАПД почтовые открытки, фотокарточки, документы небольшого формата, прозрачные пленки, фотобумагу и документы на тонкой бумаге (например, вырезки из журналов). Помещайте такие документы на стекло экспонирования сканера.
- Когда бумага загружена правильно, загорается световой индикатор УАПД.

2 При загрузке документа в лоток УАПД отрегулируйте положение направляющих для бумаги.

3 На начальном экране выберите:

**Копирование >Стороны (двусторонняя печать) >** выберите предпочтительный способ двусторонней печати

**Примечание.** В меню предпочтительного способа двусторонней печати первое число означает количество сторон оригинала, а второе число — количество сторон копии. Например, выберите параметр "2-сторонний на 2-сторонней", если имеются 2-сторонние оригиналы документов и требуется создать 2-сторонние копии.

4 Нажмите  >Копировать.

## Уменьшение и увеличение копий

Копии могут масштабироваться от 25% до 400% в зависимости от формата исходного документа.

- 1 Загрузите исходный документ лицевой стороной вверх, короткой стороной вперед в лоток УАПД или лицевой стороной вниз на стекло экспонирования сканера.

### Примечания.

- Не загружайте в лоток УАПД почтовые открытки, фотокарточки, документы небольшого формата, прозрачные пленки, фотобумагу и документы на тонкой бумаге (например, вырезки из журналов). Поместите эти элементы на стекло сканера.
- Если бумага загружена правильно, загорается индикатор УАПД.

- 2 При загрузке документа в лоток УАПД отрегулируйте положение направляющих для бумаги.

- 3 На начальном экране нажмите **Копировать**.

- 4 В поле «Масштабирование» нажмите  или  для уменьшения или увеличения копий.

### Примечания.

- Значение по умолчанию, заданное изготовителем для функции "Масштабирование" - "Авто".
- Если оставить для параметра "Масштаб" значение "Авто", то содержимое оригинала документа будет масштабировано по размеру бумаги, на которую выполняется копирование.
- Если после настройки масштабирования вручную нажать **Копировать в** или **Копировать из** для масштабирования, восстанавливается значение «Авто».

- 5 Нажмите **Копировать**.

## Настройка качества копии

- 1 Загрузите исходный документ лицевой стороной вверх, короткой стороной вперед в лоток УАПД или лицевой стороной вниз на стекло экспонирования сканера.

### Примечания.

- Не загружайте в лоток УАПД почтовые открытки, фотокарточки, документы небольшого формата, прозрачные пленки, фотобумагу и документы на тонкой бумаге (например, вырезки из журналов). Помещайте такие документы на стекло экспонирования сканера.
- Когда бумага загружена правильно, загорается световой индикатор УАПД.

- 2 При загрузке документа в лоток УАПД отрегулируйте положение направляющих для бумаги.

- 3 На начальном экране выберите:

### **Копирование >Содержимое**

- 4 Нажмите кнопку, наилучшим образом соответствующую типу содержимого копируемого документа.

- **Текст** — содержимое исходного документа в основном текст или штриховой рисунок.
- **Текст/Фото** — исходный документ представляет собой сочетание текста, графики и фотографий.

- **Фото** — исходный документ в основном состоит из фотографий или изображений.
- **Графика** — исходный документ в основном состоит из графики делового типа, такой как круговые диаграммы, гистограммы и анимация.

5 Нажмите кнопку .

6 Нажмите кнопку, наилучшим образом соответствующую источнику содержимого копируемого документа.

- **Цветной лазер** — исходный документ напечатан с помощью цветного лазерного принтера.
- **Струйный** — исходный документ напечатан с помощью струйного принтера.
- **Журнал** — исходный документ взят из журнала.
- **Пресса** — исходный документ напечатан с помощью печатной прессы.
- **Черно-белый лазер** — исходный документ напечатан с помощью монохромного лазерного принтера.
- **Фотопленка** — исходный документ является фотографией с пленки.
- **Газета** — исходный документ взят из газеты.
- **Другое** — исходный документ напечатан с помощью другого или неизвестного принтера.

7 Нажмите  >Копировать.

## Использование разбора по копиям

При печати нескольких копий многостраничного документа можно распечатать каждую копию как набор (с разбором) или распечатать копии как группы страниц (без разбора по копиям).

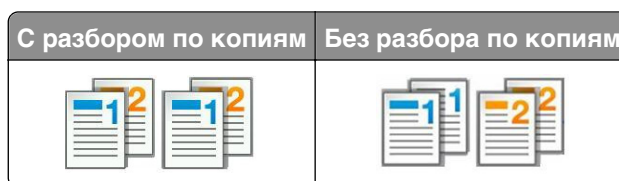

1 Загрузите исходный документ лицевой стороной вверх, короткой стороной вперед в лоток УАПД или лицевой стороной вниз на стекло экспонирования сканера.

### Примечания.

- Не загружайте в лоток УАПД почтовые открытки, фотокарточки, документы небольшого формата, прозрачные пленки, фотобумагу и документы на тонкой бумаге (например, вырезки из журналов). Помещайте такие документы на стекло экспонирования сканера.
- Когда бумага загружена правильно, загорается световой индикатор УАПД.

2 При загрузке документа в лоток УАПД отрегулируйте положение направляющих для бумаги.

3 На начальном экране выберите:

**Копирование** > введите число копий > **Разбор по копиям** > выберите порядок разбора страниц >

 >Копировать

## Добавление страниц-разделителей между копиями

- 1 Загрузите исходный документ лицевой стороной вверх, короткой стороной вперед в лоток УАПД или лицевой стороной вниз на стекло экспонирования сканера.

### Примечания.

- Не загружайте в лоток УАПД почтовые открытки, фотокарточки, документы небольшого формата, прозрачные пленки, фотобумагу и документы на тонкой бумаге (например, вырезки из журналов). Поместите эти элементы на стекло сканера.
- Если бумага загружена правильно, загорается индикатор УАПД.

- 2 При загрузке документа в лоток УАПД отрегулируйте положение направляющих для бумаги.

- 3 На начальном экране выберите:

### Копировать >Страницы-разделители

**Примечание.** Для размещения страниц-разделителей между копиями должна быть включена функция «Разбор по копиям» «1,2,3 – 1,2,3». Если выбран разбор по копиям «1,1,1 – 2,2,2,» страницы-разделители добавляются в конце задания на копирование. Подробнее см. «Использование разбора по копиям» на стр. 101.

- 4 Выберите один из следующих параметров:

- **Между копиями**
- **Между заданиями**
- **Между страницами**
- **Выкл.**

- 5 Нажмите  >Копировать.

## Копирование нескольких страниц на один лист

С целью экономии бумаги предусмотрено копирование двух или четырех последовательных страниц многостраничного документа на одном листе бумаги.

### Примечания.

- Убедитесь в том, что для параметра «Формат бумаги» задано значение "Letter", "Legal", "A4" или "B5 JIS".
- Не забудьте установить значение 100% для размера копии.

- 1 Загрузите исходный документ лицевой стороной вверх, короткой стороной вперед в лоток УАПД или лицевой стороной вниз на стекло экспонирования сканера.

### Примечания.

- Не загружайте в лоток УАПД почтовые открытки, фотокарточки, документы небольшого формата, прозрачные пленки, фотобумагу и документы на тонкой бумаге (например, вырезки из журналов). Поместите эти элементы на стекло сканера.
- Если бумага загружена правильно, загорается индикатор УАПД.

- 2 При загрузке документа в лоток УАПД отрегулируйте положение направляющих для бумаги.

3 На начальном экране выберите:

**Копировать >Экономия бумаги >** выберите необходимый выходной лоток >  >**Копировать**

**Примечание.** Параметр «Печать границ страницы» недоступен, поскольку установлено значение «Выкл.» для параметра «Экономия бумаги».

## Размещение информации на копиях

### Разместите верхний и нижний колонтитул на странице

1 Загрузите исходный документ лицевой стороной вверх, короткой стороной вперед в лоток УАПД или лицевой стороной вниз на стекло экспонирования сканера.

**Примечания.**

- Не загружайте в лоток УАПД почтовые открытки, фотокарточки, документы небольшого формата, прозрачные пленки, фотобумагу и документы на тонкой бумаге (например, вырезки из журналов). Поместите эти элементы на стекло сканера.
- Если бумага загружена правильно, загорается индикатор УАПД.

2 При загрузке документа в лоток УАПД отрегулируйте положение направляющих для бумаги.

3 На начальном экране выберите:

**Копировать >Верхний/нижний колонтитул**

4 Выберите **Высоту** или **Ширину**, а затем нажмите .

5 Выберите область, в которой требуется вставить верхний и нижний колонтитул, выберите параметр текста, а затем нажмите .

6 Выберите область, в которой требуется вставить верхний и нижний колонтитул, выберите .

7 В меню Верхний/нижний колонтитул нажмите  >**Копировать**.

### Размещение накладываемого сообщения на каждой странице

1 Загрузите исходный документ лицевой стороной вверх, короткой стороной вперед в лоток УАПД или лицевой стороной вниз на стекло экспонирования сканера.

**Примечания.**

- Не загружайте в лоток УАПД почтовые открытки, фотокарточки, документы небольшого формата, прозрачные пленки, фотобумагу и документы на тонкой бумаге (например, вырезки из журналов). Поместите эти элементы на стекло сканера.
- Если бумага загружена правильно, загорается индикатор УАПД.

2 При загрузке документа в лоток УАПД отрегулируйте положение направляющих для бумаги.

3 На начальном экране выберите:

**Копирование** > **Наложение** > выберите накладываемое сообщение > .

**Примечание.** Предусмотрены следующие типы накладываемых сообщений: "Срочное", "Конфиденциальное", "Копия", "Пользовательское" или "Черновое".

4 Нажмите **Копировать**.

## Отмена задания копирования

### Отмена задания на копирование, когда документ находится в УАПД

После начала обработки документа из УАПД нажмите **Отменить задание** на экране сканирования.

### Отмена задания на копирование, когда исходный документ находится на стекле экспонирования сканера

На начальном экране нажмите **Отмена задания**.

На дисплее отображается сообщение **Отмена**. По завершении отмены задания отобразится экран копирования.

### Отмена задания копирования во время печати страниц

1 На панели управления принтера нажмите кнопку .

2 Выберите задание, которое необходимо отменить, затем нажмите .

3 Нажмите кнопку  для возврата на начальный экран.

## Сведения о параметрах копирования

### Копировать из

Этот параметр открывает экран для выбора формата исходного документа.

- Выберите формат бумаги, соответствующий оригинальному документу.
- Нажмите **Смешанный формат**, чтобы скопировать оригинал, страницы которого имеют разный формат и одну ширину.
- Чтобы настроить автоматическое определение формата оригинала, нажмите **Автораспознавание формата**.





## Копировать на

Этот параметр открывает экран для ввода формата и типа бумаги, на которой должна производиться печать копий.

- Выберите формат и тип бумаги, соответствующий загруженной бумаге.
- Если значения параметров “Копировать с” и “Копировать на” отличаются, принтер автоматически настраивает параметр "Масштаб" для учета разницы.
- Если ни в один из лотков не загружена бумага для копирования требуемого типа или формата, нажмите **Устройство ручной подачи** и вручную загрузите бумагу во многоцелевое устройство подачи.
- Когда для параметра “Копировать на” задано значение "Автораспознавание формата", формат каждой копии соответствует формату оригинала. Если ни в одном из лотков не загружена бумага соответствующего формата, отображается сообщение **Бумага заданного формата не обнаружена** и предлагается загрузить бумагу в лоток или во многоцелевое устройство подачи.

## Масштабирование

Данный параметр позволяет масштабировать документ от 25% до 400% от исходного размера документа. Также можно задать автоматическое масштабирование.

- При копировании на бумагу другого формата, например с формата Legal на формат Letter, задайте для форматов бумаги "Копировать с" и "Копировать на" автоматическое масштабирование сканированного изображения под формат бумаги, на который выполняется копирование.
- Чтобы уменьшить или увеличить значение на один процент, нажмите  или  на панели управления принтера. Чтобы уменьшать или увеличивать значение на несколько процентов, удерживайте кнопку нажатой в течение двух или более секунд.

## Плотность

Данный параметр позволяет задать уровень осветления или затемнения отсканированных документов по отношению к исходному документу.

## Стороны (двусторонняя печать)

Этот параметр позволяет печатать односторонние или двусторонние копии с одностороннего или двустороннего исходного документа.

## Разобрать

Эта функция при выполнении задания на печать обеспечивает сохранение порядка укладываемых страниц при печати нескольких копий документа.

## Копии

Этот параметр позволяет задать количество распечатываемых копий.

## Содержимое

Данный параметр позволяет задать тип и источник оригинала.

Выберите один из следующих типов содержимого:

- **Графика** — исходный документ в основном состоит из графики делового типа, такой как круговые диаграммы, гистограммы и анимация.
- **Фото** — исходный документ в основном состоит из фотографий или изображений.
- **Текст** — содержимое исходного документа в основном текст или штриховой рисунок.
- **Текст/Фото** — исходный документ представляет собой сочетание текста, графики и фотографий.

Выберите один из следующих источников содержимого:

- **Черно-белый лазер** — исходный документ напечатан с помощью монохромного лазерного принтера.
- **Цветной лазер** — исходный документ напечатан с помощью цветного лазерного принтера.
- **Струйный** — исходный документ напечатан с помощью струйного принтера.
- **Журнал** — исходный документ взят из журнала.
- **Газета** — исходный документ взят из газеты.
- **Другое** — исходный документ напечатан с помощью другого или неизвестного принтера.
- **Фотопленка** — исходный документ является фотографией с пленки.
- **Пресса** — исходный документ напечатан с помощью печатной прессы.

## "Двусторонняя печ.- дополнительно"



Эта функция позволяет указать ориентацию документа, являются ли документы одно- или двусторонними и как документы сшиты.

## Сохранение в виде кода быстрого доступа

Данная функция позволяет сохранять текущие настройки в виде кода быстрого доступа.

**Примечание.** При выборе данного параметра производится автоматическое назначение следующего доступного кода быстрого доступа.

## "Сдвиг отступа"

Эта функция позволяет увеличить или уменьшить величину поля на странице путем смещения сканированного изображения. Выберите  или  для задания нужного поля. Если дополнительное поле слишком большое, копия будет обрезана.

## "Очистка краев"

Эта функция позволяет удалять пятна или пометки по краям документа. Предусмотрены режим удаления одинакового пространства со всех четырех сторон и режим очистки определенной стороны. С помощью команды «Очистка краев» также удаляются все данные внутри выбранной области сканированного изображения.

## Наложение

Данная функция позволяет создать водяной знак или сообщение, которые накладываются на содержимое копии. Предусмотрены следующие типы наложений: «Конфиденциально», «Копия», «Черновик» и «Пользовательское». В поле «Введите налагаемый пользовательский текст и нажмите кнопку "ОК"» можно ввести текст пользовательского сообщения. Это сообщение будет бледно напечатано крупным шрифтом поперек каждой страницы.

## Настройка титульного листа

Эта функция позволяет задать титульный лист для копий и буклетов.

## Страницы-разделители

Эта функция позволяет помещать пустые страницы бумаги между копиями, отпечатками, страницами, заданиями печати или копирования. Страницы-разделители могут выниматься из лотка, содержащего цветную бумагу, отличающуюся от бумаги, на которой печатаются копии.

## Верхний/нижний колонтитул

Эта функция позволяет вставить верхний или нижний колонтитул и определяет их положение на странице.

Выберите один из следующих параметров:

- Число убавлений
- Польз. текст
- Дата/время
- Номер страницы

## Экономия бумаги

Данная функция позволяет печатать две или большее количество страниц оригинала документа вместе на одной странице. Функцию «Экономия бумаги» также называют печатью *N*-страниц, где *N* — количество страниц. Например, режим "2 стр. на листе" означает печать двух страниц оригинала документа на одной странице, а "4 стр. на листе" - печать четырех страниц оригинала документа на одной странице.

## Доп. парам. обр. изобр.

Эта функция позволяет настраивать параметры «Автоцентрирование», «Удаление фона», «Выпадение цвета», «Контрастность», «Зеркальное отражение», «Негатив изображения», «Сканирование от края до края», «Затенение деталей», «Резкость» и «Температура» перед копированием документа.

## **"Создать брошюру"**

Эта функция позволяет задавать порядок печати страниц и их разбора по копиям, которые сгибаются, образуя брошюру форматом в половину страницы оригинала документа с расположенными по порядку страницами. Можно выбрать 1-стороннюю или 2-стороннюю печать.

**Примечание.** Этот параметр отображается только при наличии в принтере жесткого диска.

## **Пользовательское задание**

Эта функция позволяет объединить несколько заданий сканирования в одно задание, которое отображается только в случае установки рабочего жесткого диска принтера.

## **Устранение сдвига при сканировании**

Эта функция позволяет выпрямлять сканированные изображения, слегка сдвинутые при подаче из лотка автоматического устройства.

## Отправка по электронной почте

Устройство автоматической подачи документов (УАП)	Стекло сканера
 <p>При работе с многостраничными документами рекомендуется использовать устройство автоматической подачи.</p>	 <p>Стекло сканера используется для отдельных страниц, небольших документов (например, почтовых открыток или фотографий), прозрачных пленок, фотобумаги или тонких листов (например, вырезок из журналов).</p>

Принтер можно использовать для передачи отсканированных документов по электронной почте одному или нескольким получателям. Существует три способа отправки электронной почты с принтера. Можно ввести адрес электронной почты, использовать код быстрого доступа или адресную книгу.

## Настройка принтера для отправки электронной почты

### Настройка функции электронной почты

**1** Откройте веб-браузер и в поле адреса введите IP-адрес принтера.

**Примечания.**

- IP-адрес принтера указан на начальном экране принтера. IP-адрес отображается в виде четырех наборов цифр, разделенных точками, например 123.123.123.123.
- Если используется прокси-сервер, временно отключите его, чтобы обеспечить правильную загрузку веб-страницы.

**2** Нажмите **Параметры > Параметры электронной почты / FTP > Параметры электронной почты**.

**3** Введите необходимые данные и нажмите кнопку **Отправить**.

## Создание кода быстрого доступа для электронной почты

### Создание группы кода быстрого доступа к электронной почте с использованием встроенного веб-сервера

1 Откройте веб-браузер и в поле адреса введите IP-адрес принтера.

**Примечания.**

- IP-адрес принтера указан на начальном экране принтера. IP-адрес отображается в виде четырех наборов цифр, разделенных точками, например 123.123.123.123.
- Если используется прокси-сервер, временно отключите его, чтобы обеспечить правильную загрузку веб-страницы.

2 Выберите **Настройка**.

3 В разделе "Другие параметры" выберите **Управление кодами быстрого доступа > Настройка кодов быстрого доступа эл. почты**.

4 Введите уникальное имя получателя, а затем введите адрес электронной почты. При вводе нескольких адресов указывайте их через запятую (,).

5 Нажмите **Добавить**.

### Создание кода быстрого доступа для электронной почты с помощью панели управления принтера

1 На начальном экране выберите:

**Электронная почта > Получатель(и)** > введите адрес электронной почты получателя > 

**Примечание.** Чтобы создать группу получателей, нажмите , а затем введите адрес электронной почты следующего получателя.

2 Нажмите **Тема** > введите тему сообщения электронной почты > .

3 Нажмите **Сообщение** > введите сообщение > .

4 Настройка параметров электронной почты.

**Примечание.** При изменении параметров после создания кода быстрого доступа к электронной почте эти параметры сохранены не будут.

5 Нажмите **Сохранить как код быстрого доступа**.

6 Введите уникальное имя для кода быстрого доступа, а затем нажмите .

7 Проверьте правильность кода быстрого доступа, а затем нажмите **ОК**.

Если имя кода быстрого доступа указано неправильно, нажмите **Отмена**, а затем повторно введите необходимые данные.

**Примечания.**

- Имя кода быстрого доступа отображается на значке «Коды быстрого доступа для электронной почты» на начальном экране принтера.
- Код быстрого доступа можно использовать при передаче другого документа по электронной почте с теми же настройками.

## Отправка документа по электронной почте

С помощью принтера можно отсканировать документы одному или нескольким получателям разными способами. Можно ввести адрес электронной почты, использовать код быстрого доступа или адресную книгу. Также можно воспользоваться приложением «Многократная отправка» или «MyShortcuts», запустив его с начального экрана принтера. Для получения дополнительных сведений см. раздел «Активация приложений начального экрана».

## Отправка электронной почты с помощью панели управления принтера

- 1 Загрузите оригинал лицевой стороной вверх, короткой стороной вперед в лоток УАПД или лицевой стороной вниз на стекло сканера.

**Примечания.**

- Не загружайте в лоток УАПД почтовые открытки, фотокарточки, документы небольшого формата, прозрачные пленки, фотобумагу и документы на тонкой бумаге (например, вырезки из журналов). Поместите эти элементы на стекло сканера.
- Если бумага загружена правильно, загорается индикатор УАПД.

- 2 При загрузке документа в лоток УАПД отрегулируйте положение направляющих для бумаги.

**Примечание.** Чтобы избежать обрезания изображения, убедитесь, что формат оригинала и бумаги для копирования одинаковые.

- 3 На начальном экране выберите:

**Электронная почта >Получатель(и)**

- 4 Введите адрес электронной почты или нажмите #, а затем введите номер кода быстрого доступа.

Чтобы ввести дополнительных получателей, нажмите кнопку  Следующий адрес, а затем введите адрес электронной почты или код быстрого доступа, который необходимо добавить.

**Примечание.** Можно также ввести адрес из адресной книги.

- 5 Нажмите  >Передать по электронной почте.

## Передача сообщения электронной почты с использованием кода быстрого доступа

- 1 Загрузите оригинал лицевой стороной вверх, короткой стороной вперед в лоток УАПД или лицевой стороной вниз на стекло сканера.

**Примечания.**

- Не загружайте в лоток УАПД почтовые открытки, фотокарточки, документы небольшого формата, прозрачные пленки, фотобумагу и документы на тонкой бумаге (например, вырезки из журналов). Поместите эти элементы на стекло сканера.
- Если бумага загружена правильно, загорается индикатор УАПД.

2 При загрузке документа в лоток УАПД отрегулируйте положение направляющих для бумаги.

3 Нажмите #, введите номер кода быстрого доступа с клавиатуры, затем выберите .

Чтобы ввести дополнительных получателей, нажмите кнопку  Следующий адрес, а затем введите адрес электронной почты или код быстрого доступа, который необходимо добавить.

4 Нажмите  >Передать по электронной почте.

## Передача сообщения электронной почты с использованием адресной книги



1 Загрузите оригинал лицевой стороной вверх, короткой стороной вперед в лоток УАПД или лицевой стороной вниз на стекло сканера.

**Примечания.**

- Не загружайте в лоток УАПД почтовые открытки, фотокарточки, документы небольшого формата, прозрачные пленки, фотобумагу и документы на тонкой бумаге (например, вырезки из журналов). Поместите эти элементы на стекло сканера.
- Если бумага загружена правильно, загорается индикатор УАПД.

2 При загрузке документа в лоток УАПД отрегулируйте положение направляющих для бумаги.

3 На начальном экране выберите:

Электронная почта >Получатель(и) > > введите имя получателя >

4 Выберите имя получателя.

Чтобы добавить других получателей, выберите пункт **Новый поиск** и введите имя следующего получателя.

5 Нажмите  >Передать по электронной почте.

## Настройка параметров электронной почты

### Добавление темы и информации сообщения электронной почты

1 Загрузите исходный документ лицевой стороной вверх, короткой стороной вперед в лоток УАПД или лицевой стороной вниз на стекло экспонирования сканера.



**Примечания.**

- Не загружайте в лоток УАПД почтовые открытки, фотокарточки, документы небольшого формата, прозрачные пленки, фотобумагу и документы на тонкой бумаге (например, вырезки из журналов). Поместите эти элементы на стекло сканера.
- Если бумага загружена правильно, загорается индикатор УАПД.

2 При загрузке документа в лоток УАПД отрегулируйте положение направляющих для бумаги.

3 На начальном экране выберите:

**Электронная почта >Получатели** > введите адрес электронной почты > 

4 Нажмите **Тема** > введите тему сообщения электронной почты > 

5 Нажмите **Сообщение** > введите сообщение > 

**Изменение типа выходного файла**

1 Загрузите оригинал лицевой стороной вверх, короткой стороной вперед в лоток УАПД или лицевой стороной вниз на стекло сканера.

**Примечания.**

- Не загружайте в лоток УАПД почтовые открытки, фотокарточки, документы небольшого формата, прозрачные пленки, фотобумагу и документы на тонкой бумаге (например, вырезки из журналов). Поместите эти элементы на стекло сканера.
- Если бумага загружена правильно, загорается индикатор УАПД.

2 При загрузке документа в лоток УАПД отрегулируйте положение направляющих для бумаги.

3 На начальном экране выберите:

**Электронная почта >Получатели** > введите адрес электронной почты >  >**Передать как**

4 Нажмите кнопку, соответствующую типу передаваемого файла.

- **PDF**— используется для создания одного файла с несколькими страницами.
- **Защищенный PDF** – создание зашифрованного файла PDF для защиты содержимого файла от несанкционированного доступа.
- **TIFF** — создание нескольких файлов или одного файла. Если в меню «Настройка» встроенного веб-сервера отключить параметр «Многостраничный TIFF», тогда каждая страница в формате TIFF будет сохраняться в отдельный файл. Размер файла, как правило, больше, чем в формате JPEG.
- **JPEG** — Используется для создания и прикрепления отдельного файла для каждой страницы оригинала документа, которые можно просмотреть с помощью большинства веб-обозревателей или графических программ
- **XPS**— Используется для создания единого файла XPS (XML Paper Specification) с несколькими страницами, который можно просмотреть в программе просмотра на базе обозревателя Internet Explorer и платформы .NET Framework, или загрузив его в автономную программу просмотра стороннего производителя.

5 Нажмите  >**Передать по электронной почте.**

**Примечание.** При выборе **Secure PDF** появится запрос на ввод пароля дважды.

## Отмена передачи сообщения электронной почты

- Если используется устройство автоматической подачи, нажмите **Отмена задания**, когда отображается сообщение **Сканирование**.
- Если используется стекло сканера, нажмите **Отмена задания**, когда отображается сообщение **Сканирование** или **Сканировать следующую страницу / Завершить задание**.

## Сведения о параметрах электронной почты

### Получатели

Этот параметр позволяет ввести получателя для сообщения электронной почты. Можно указать несколько адресов электронной почты.

### Тема

Этот параметр позволяет ввести строку темы для сообщения электронной почты.

### Сообщение

Этот параметр позволяет ввести сообщение, которое будет отправлено с отсканированным вложением.

### Имя файла

Этот параметр позволяет настроить имя файла вложения.

### Сохранение в виде кода быстрого доступа

Данная функция позволяет сохранять текущие настройки в виде кода быстрого доступа.

**Примечание.** При выборе данного параметра производится автоматическое назначение следующего доступного кода быстрого доступа.

### Формат оригинала

С помощью этого параметра можно выбрать формат бумаги документов, отправляемых по электронной почте. Если для функции "Исходный формат" установлено значение "Смешанный формат", возможно копирование исходных документов смешанных форматов (Letter/Legal).

### Плотность

Данный параметр позволяет задать уровень осветления или затемнения отсканированных документов по отношению к исходному документу.

## Разрешение

Этот параметр позволяет регулировать качество выходного файла электронного сообщения. При увеличении разрешения изображения возрастает размер файла, передаваемого по электронной почте, а также время, необходимое для сканирования оригинала. Уменьшение разрешения изображения приводит к уменьшению размера файла.

## Передать как

Данный параметр позволяет задать тип выходного файла для отсканированного изображения.

Выберите один из следующих параметров:

- **PDF** — используется для создания одного файла с несколькими страницами.  
**Примечание.** Заводской настройкой по умолчанию является значение PDF.
- **Secure PDF** — используется для создания зашифрованного файла PDF, который защищает содержимое файла от несанкционированного доступа.
- **TIFF** — используется для создания нескольких файлов или единого файла. Если в меню "Настройка" встроенного веб-сервера отключить параметр "Многостраничный TIFF", тогда каждая страница в формате TIFF будет сохраняться в отдельный файл. Обычно размер TIFF-файла превышает размер соответствующего JPEG-файла.
- **JPEG** — используется для создания и вложения отдельного файла для каждой страницы исходного документа.
- **XPS** — используется для создания одного файла XPS с несколькими страницами.

## Содержимое

Данный параметр позволяет задать тип и источник оригинала.

Выберите один из следующих типов содержимого:

- **Графика** — исходный документ в основном состоит из графики делового типа, такой как круговые диаграммы, гистограммы и анимация.
- **Фото** — исходный документ в основном состоит из фотографий или изображений.
- **Текст** — содержимое исходного документа в основном текст или штриховой рисунок.
- **Текст/Фото** — исходный документ представляет собой сочетание текста, графики и фотографий.

Выберите один из следующих источников содержимого:

- **Черно-белый лазер** — исходный документ напечатан с помощью монохромного лазерного принтера.
- **Цветной лазер** — исходный документ напечатан с помощью цветного лазерного принтера.
- **Струйный** — исходный документ напечатан с помощью струйного принтера.
- **Журнал** — исходный документ взят из журнала.
- **Газета** — исходный документ взят из газеты.
- **Другое** — исходный документ напечатан с помощью другого или неизвестного принтера.
- **Фотопленка** — исходный документ является фотографией с пленки.
- **Пресса** — исходный документ напечатан с помощью печатной прессы.

## Параметры страницы

Этот параметр позволяет изменять следующие настройки:

- **Стороны (двусторонняя печать).** Указывается, распечатан ли оригинал на одной или на обеих сторонах. Также с помощью этого параметра можно указать, какое содержимое необходимо отсканировать и включить в сообщение электронной почты.
- **Ориентация.** Указание ориентации оригинала документа и последующее изменение параметров "Стороны (двусторонняя печать)" и "Сшивание" в соответствии с ориентацией.
- **Сшивание.** Указание стороны сшивания: по длинной или по короткой.

## Пользовательское задание

Эта функция позволяет объединить несколько заданий сканирования в одно задание, которое отображается только в случае установки рабочего жесткого диска принтера.

## Предварительный просмотр сканирования

Данный параметр позволяет просматривать первую страницу изображения перед его включением в сообщение электронной почты. По завершении сканирования первой страницы сканирование приостанавливается и отображается экран предварительного просмотра изображения.

**Примечание.** Этот параметр меню отображается только при наличии в принтере рабочего жесткого диска.

## Журнал передачи

Эта функция позволяет распечатать журнал передачи или журнал ошибок передачи.

## "Очистка краев"

Эта функция позволяет удалять пятна или пометки по краям документа. Предусмотрены режим удаления одинакового пространства со всех четырех сторон и режим очистки определенной стороны. С помощью команды «Очистка краев» также удаляются все данные внутри выбранной области сканированного изображения.

## Доп. парам. обр. изобр.



Данный параметр служит для регулировки параметров перед отправкой по электронной почте: "Удаление фона", "Цветовой баланс", "Выпадение цвета", "Контрастность", "Качество JPEG", "Зеркальное отражение", "Негатив", "Сканировать от края до края", "Затенение деталей", "Резкость" и "Температура".

## Устранение сдвига при сканировании

Эта функция позволяет выпрямлять сканированные изображения, слегка сдвинутые при подаче из лотка автоматического устройства.

## Работа с факсом

**Примечание.** Функция факса доступна только на определенных моделях принтера.

Устройство автоматической подачи документов (УАП)	Стекло сканера
 <p>Устройство автоматической подачи можно использовать для многостраничных документов, включая двусторонние страницы.</p>	 <p>Стекло сканера используется для одностраничных документов, небольших документов (например, открыток или фотографий), прозрачных пленок, фотобумаги или тонких листов (например, вырезок из журналов).</p>

## Настройка принтера для отправки факса

**⚠ ВНИМАНИЕ-ОПАСНОСТЬ ПОРАЖЕНИЯ ТОКОМ:** Не пользуйтесь факсом во время грозы. Не настраивайте устройство, не работайте с факсом и не подсоединяйте никакие электрические провода или кабели (питания или телефонной линии) во время грозы.

**Примечание.** Следующие способы подключения применяются только в соответствующих странах и регионах.

Во время начальной настройки принтера снимите метку с тех функций, которые планируете настроить позже, например «Факс», затем нажмите **Продолжить**.

**Примечание.** Световой индикатор замигает красным, если функция передачи факса включена, но настроена не полностью.

**ПРЕДУПРЕЖДЕНИЕ. Возможность повреждения:** Не дотрагивайтесь во время приема или передачи факсов до кабелей или принтера в области, отмеченной белым.



## Первоначальная настройка факса

Во многих странах существует требование, чтобы на всех исходящих факсах в верхнем или нижнем полях каждой передаваемой страницы или на первой странице из передаваемого набора содержалась следующая информация: имя факса (идентификатор предприятия, другого подразделения или лица, отправляющего сообщение) и номер факса (номер телефона передающего факсимильного аппарата, предприятия, другого подразделения или лица). Для получения дополнительных сведений, см. «Уведомления о соответствии стандартам для терминального телекоммуникационного оборудования» на стр. 342.

Для ввода данных настройки факса используйте панель управления принтера или войдите на встроенный веб-сервер, используя обозреватель, и войдите в меню «Настройка».

**Примечание.** Если протокол TCP/IP не настроен, то для ввода данных настройки факса необходимо использовать панель управления принтера.

## Использование панели управления принтера для настройки факса

При первом включении принтера отображается серия экранов запуска. Если на принтере имеется функция факса, появятся экраны «Имя факса» и «Номер факса».

- 1 Если появляется экран «Имя факса», выполните одно из следующих действий:
  - а Введите имя, которое должно указываться на всех исходящих факсах.
  - б Введите имя факса, а затем нажмите кнопку **Отправить**.
- 2 Если появляется экран «Номер факса», введите номер факса, а затем нажмите кнопку **Отправить**.

## Использование встроенного веб-сервера для настройки факса

- 1 Откройте веб-браузер и в поле адреса введите IP-адрес принтера.

### Примечания.

- IP-адрес принтера указан на начальном экране принтера. IP-адрес отображается в виде четырех наборов цифр, разделенных точками, например 123.123.123.123.
- Если используется прокси-сервер, временно отключите его, чтобы обеспечить правильную загрузку веб-страницы.

- 2 Нажмите **Параметры >Параметры факса >Настройка аналогового факса**.

- 3 В поле «Имя факса» введите имя, которое должно указываться на всех исходящих факсах.
- 4 В поле «Номер факса» введите номер факса принтера.
- 5 Нажмите кнопку **Отправить**.

## Выбор типа подключения факса

### Сценарий 1: стандартная телефонная линия

#### Настройка 1: принтер подключен к выделенной линии факса

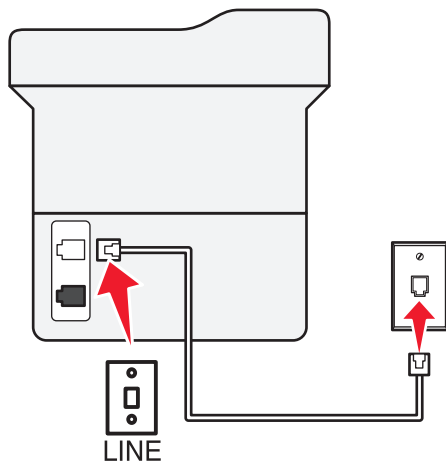



#### Подключение

- 1 Подсоедините один разъем телефонного кабеля, прилагаемого к принтеру, к порту  принтера.
- 2 Подключите другой разъем телефонного кабеля к исправной аналоговой розетке.

**Советы по данной настройке.**

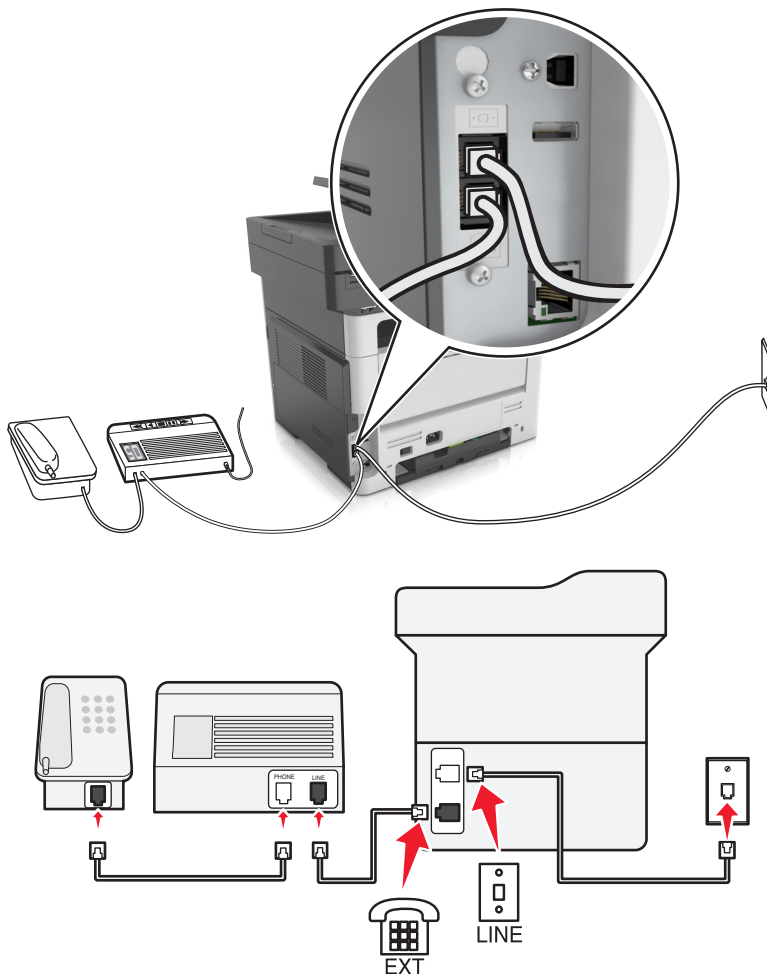
- Принтер можно настроить на автоматический прием факсов (включить функцию автоответа) или на прием вручную (выключить функцию автоответа).
- Если необходимо, чтобы принтер получал факсы автоматически, включите функцию автоответа. Затем можно настроить ответ принтера после любого числа звонков.

**Настройка 2: принтер подключен к той же телефонной линии, что и автоответчик****Подключение к одной телефонной стенной розетке****Подключение**

- 1 Подсоедините один разъем телефонного кабеля, прилагаемого к принтеру, к порту  принтера.
- 2 Подключите другой разъем телефонного кабеля к исправной аналоговой розетке.
- 3 Подключите автоответчик к порту  принтера.



## Подключение к разным стенным розеткам

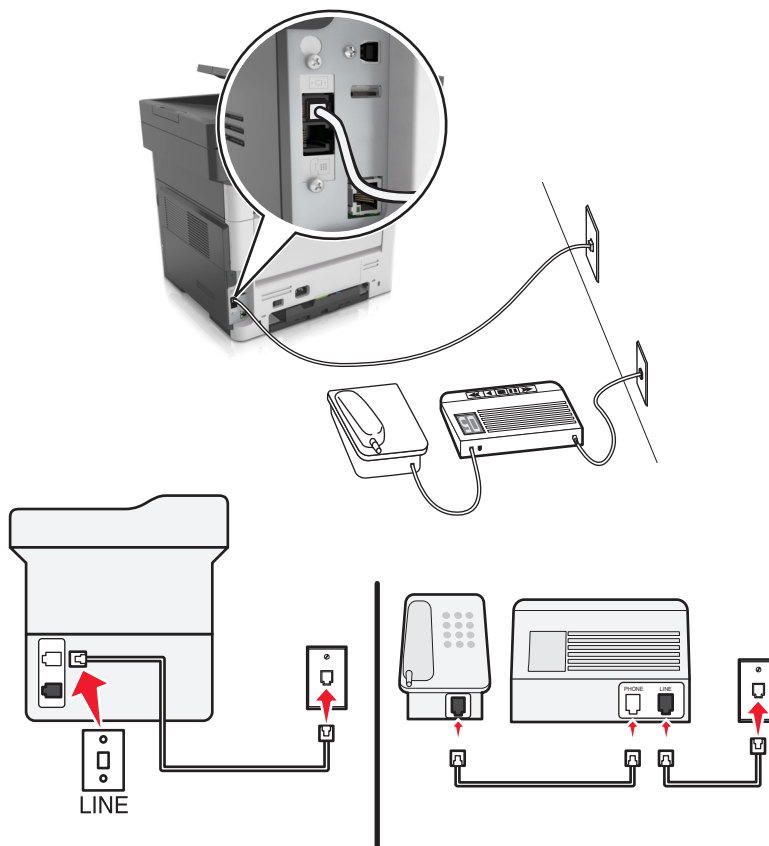

### Подключение

- 1 Подсоедините один разъем телефонного кабеля, прилагаемого к принтеру, к порту  принтера.
- 2 Подключите другой разъем телефонного кабеля к исправной аналоговой розетке.



### Советы по данной настройке.

- Если телефонная линия используется для одного номера, то необходимо настроить принтер на автоматический прием факсов (включить функцию автоответа).
- Настройте принтер на прием вызовов после числа звонков, на два превышающего указанное для автоответчика. Например, если автоответчик настроен на ответ через четыре звонка, настройте принтер так, чтобы он отвечал на вызовы после шести звонков. В этом случае сначала будет отвечать на вызов автоответчик, и вы сможете принимать голосовые вызовы. Если входящий вызов поступает от факса, принтер определит сигнал факса на линии и примет вызов.
- При наличии подписки на услугу отличительного звонка, предоставляемой телефонной компанией, следует настроить соответствующий шаблон звонка для принтера. В противном случае принтер не будет принимать факсы, даже если настроен автоматический прием факсов.

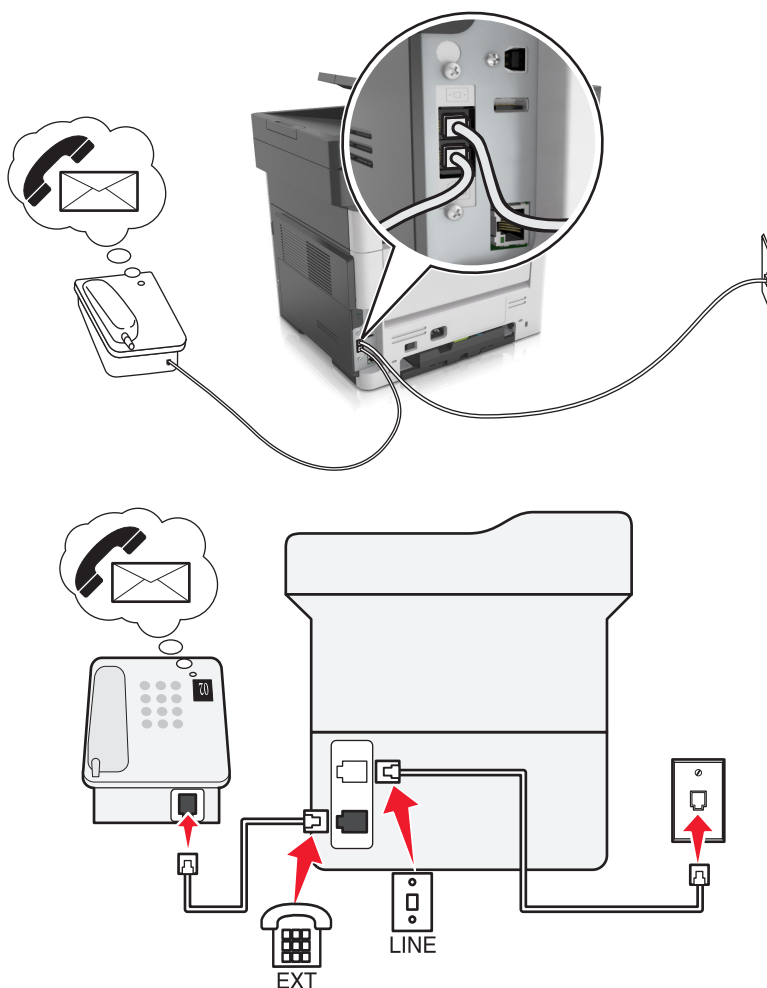
### Настройка 3: принтер подключен к телефонной линии, для которой получена подписка на услугу голосовой почты.



#### Подключение

- 1 Подсоедините один разъем телефонного кабеля, прилагаемого к принтеру, к порту  принтера.
- 2 Подключите другой разъем телефонного кабеля к исправной аналоговой розетке.
- 3 Подключите телефон к порту  принтера.

#### Советы по данной настройке.

- Эта настройка наиболее подходит при наличии подписки на услугу отличительного звонка. Если вы подписаны на услугу отличительного звонка, следует настроить соответствующий шаблон звонка для принтера. В противном случае принтер не будет принимать факсы, даже если настроен автоматический прием факсов.
- Если телефонная линия используется для одного номера, то необходимо настроить принтер на прием факсов вручную (выключить функцию автоответа).

Если вы разговариваете по телефону и слышите сигналы факса, для получения факса нажмите \*9\* или код ответа вручную на телефоне.

- Можно также настроить принтер на автоматический прием факсов (включить функцию автоответа), но тогда при ожидании факса необходимо отключить услугу голосовой почты. Эта настройка наиболее подходит, если голосовая почта используется чаще, чем факс.

## Сценарий 2: линия DSL (Digital Subscriber Line)

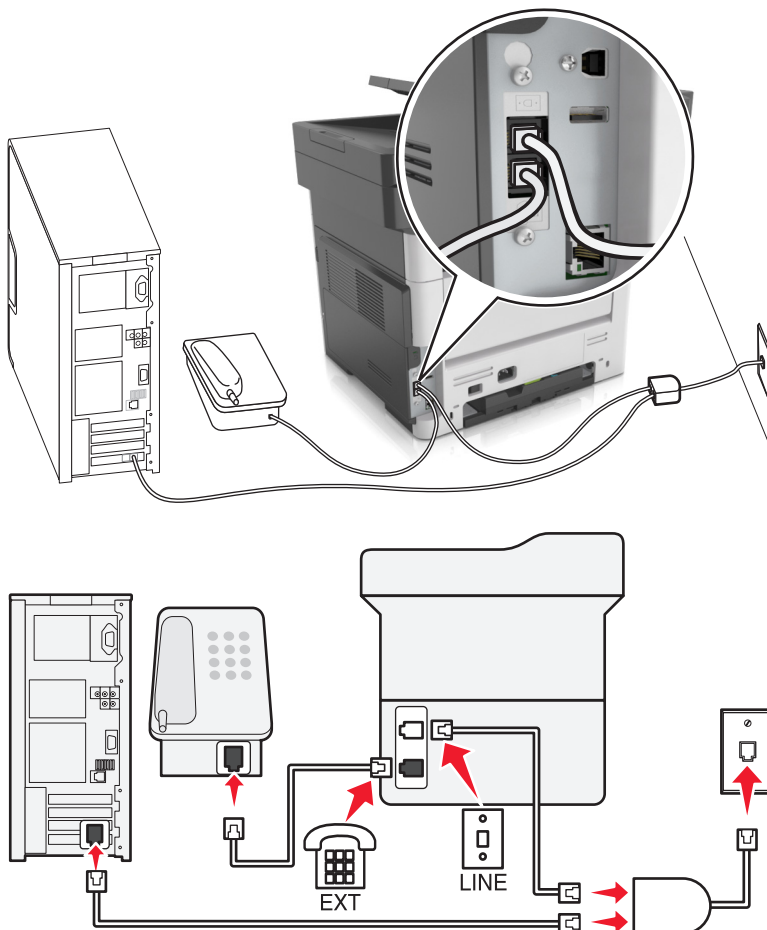

Линия DSL разделяет обычную телефонную линию на два канала: голосовой и Интернет. Сигналы телефона и факса передаются по голосовому каналу, а сигналы Интернета – по другому. Таким образом одну линию можно использовать для аналоговых голосовых вызовов (включая факсы) и для цифрового доступа в Интернет.

Для снижения помех между двумя каналами и обеспечения качества соединения необходимо установить фильтр DSL для аналоговых устройств (факсимильного аппарата, телефона, автоответчика) в сети. Помехи вызывают шум или статические разряды в телефоне, ошибки при передаче или ухудшение качества факсов на принтере или замедление скорости соединения с Интернетом на компьютере.

Чтобы установить фильтр для принтера, выполните такие действия:

- 1 Подсоедините линейный порт фильтра DSL к настенной розетке.
- 2 Подсоедините один разъем телефонного кабеля, прилагаемого к принтеру, к порту  принтера. Подсоедините другой разъем телефонного кабеля к фильтру DSL.

- 3 Чтобы использовать компьютер для доступа в Интернет, подсоедините компьютер к порту DSL HPN на фильтре DSL.
- 4 Чтобы подсоединить телефон к принтеру, удалите защитную вставку из порта  принтера, а затем подсоедините телефон к этому порту.

### Сценарий 3: телефонная служба VoIP

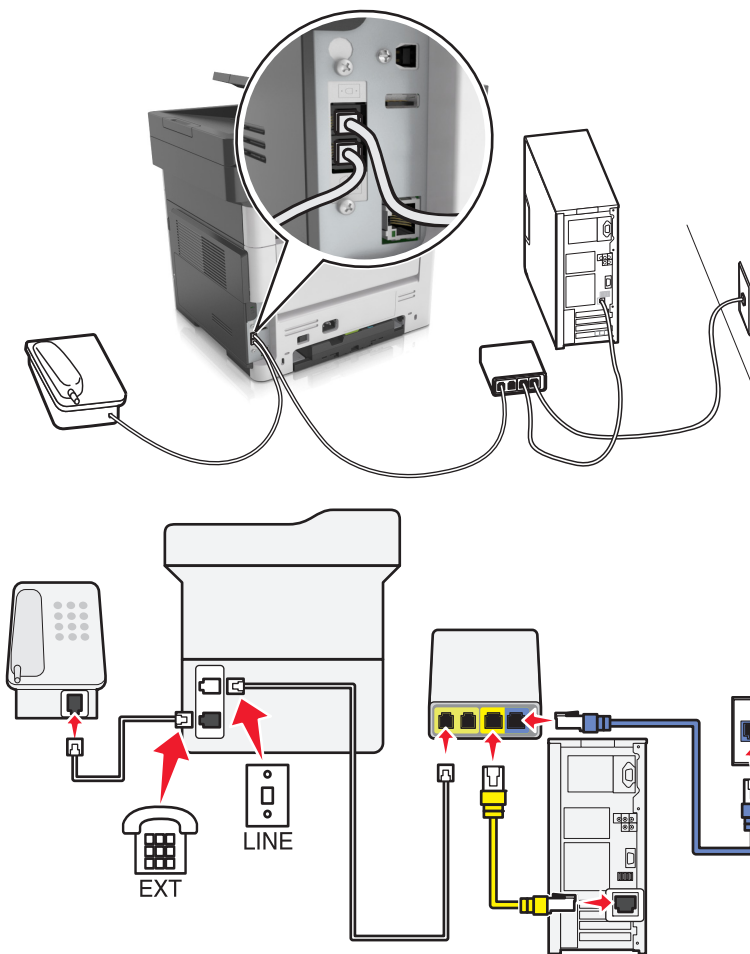

#### Подключение

- 1 Подсоедините один разъем телефонного кабеля, прилагаемого к принтеру, к порту  принтера.
- 2 Подсоедините другой конец кабеля к порту **Phone Line 1** или **Phone Port** на адаптере VoIP.

**Примечание.** Порт **Phone Line 2** или **Fax Port** не всегда является активным. Поставщики услуг VoIP могут взимать дополнительную плату за активацию второго порта телефона.

- 3 Подключите телефон к порту  принтера.

**Советы по данной настройке.**

- Чтобы убедиться в исправности телефонного порта на адаптере VoIP, подсоедините аналоговый телефон к этому порту и убедитесь в наличии тонального сигнала. Если сигнал слышен, то порт активен.
- Если требуется два телефонных порта для устройств, но хочется избежать дополнительных расходов, то не подключайте принтер ко второму телефонному порту. Можно воспользоваться телефонным разветвителем. Подсоедините телефонный разветвитель к порту **Phone Line 1** или **Phone Port**, а затем подсоедините принтер и телефон к разветвителю.

**Примечание.** Проверьте, что используется телефонный разветвитель, а не линейный. Чтобы убедиться, что используется соответствующий разветвитель, подсоедините аналоговый телефон к разветвителю и убедитесь в наличии тонального сигнала.

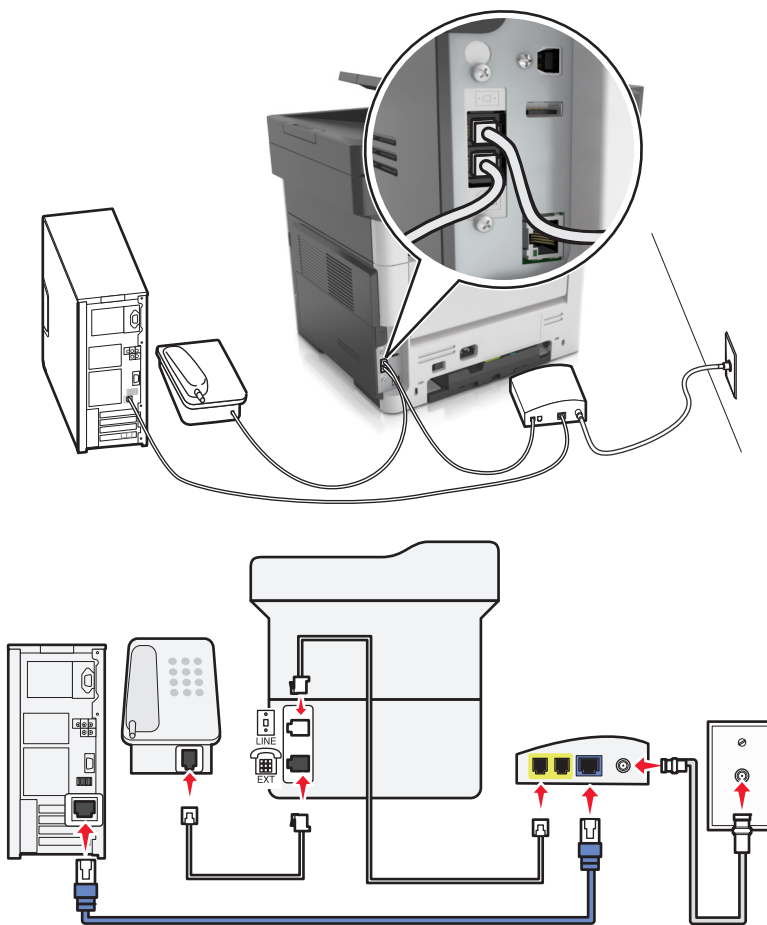
**Сценарий 4: Цифровая телефонная служба через поставщика услуг кабельной связи****Настройка 1: Принтер подключен напрямую к кабельному модему**

- 1 Подсоедините один разъем телефонного кабеля, прилагаемого к принтеру, к порту  принтера.
- 2 Подсоедините другой конец кабеля к порту **Phone Line 1** или **Phone Port** на кабельном модеме.

**Примечание.** Порт **Phone Line 2** или **Fax Port** не всегда является активным. Поставщики услуг VoIP могут взимать дополнительную плату за активацию второго порта телефона.



3 Подсоедините один конец аналогового телефонного кабеля к порту  принтера.

#### Примечания.

- Чтобы убедиться в исправности телефонного порта на кабельном модеме, подсоедините аналоговый телефон к этому порту и убедитесь в наличии тонального сигнала. Если сигнал слышен, то порт активен.
- Если требуется два телефонных порта для устройств, но хочется избежать дополнительных расходов, то не подключайте принтер ко второму телефонному порту. Можно воспользоваться телефонным разветвителем. Подсоедините телефонный разветвитель к порту **Phone Line 1** или **Phone Port**, а затем подсоедините принтер и телефон к разветвителю.
- Проверьте, что используется телефонный разветвитель, а не линейный. Чтобы убедиться, что используется соответствующий разветвитель, подсоедините аналоговый телефон к разветвителю и убедитесь в наличии тонального сигнала.

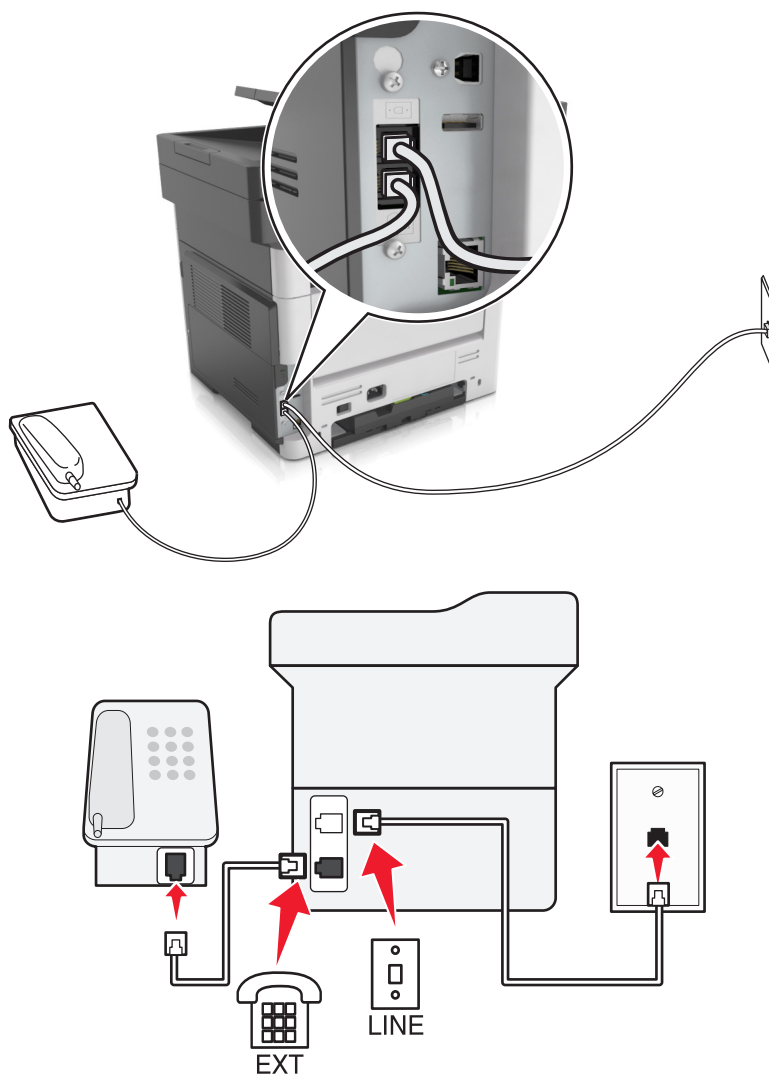
#### Настройка 2: Принтер подключен к стенной розетке; кабельный модем установлен в доме в другом месте





- 1 Подсоедините один разъем телефонного кабеля, прилагаемого к принтеру, к порту  принтера.
- 2 Подключите другой разъем телефонного кабеля к исправной аналоговой телефонной розетке.
- 3 Подсоедините один конец аналогового телефонного кабеля к порту  принтера.

### Сценарий 5: Страны или регионы с другими телефонными розетками и разъемами

В некоторых странах или регионах могут быть другие типы телефонных розеток, чем поставляемые с принтером. Стандартный разъем розетки, принятый в большинстве стран, RJ-11. Принтер поставляется с разъемом RJ-11 и телефонным кабелем с разъемом RJ-11.

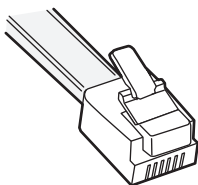
Если розетка или оборудование в доме не совместимы с данным типом подключения, необходимо воспользоваться телефонным адаптером. Адаптер для вашей страны или региона может не поставляться с принтером, и его может потребоваться приобрести отдельно.



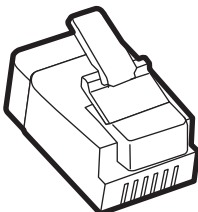

В порт  принтера может быть установлен адаптер-заглушка. Если используется телефонный адаптер или если дом оснащен каскадным или последовательным проводным подключением, не извлекайте адаптер-заглушку из порта  принтера.



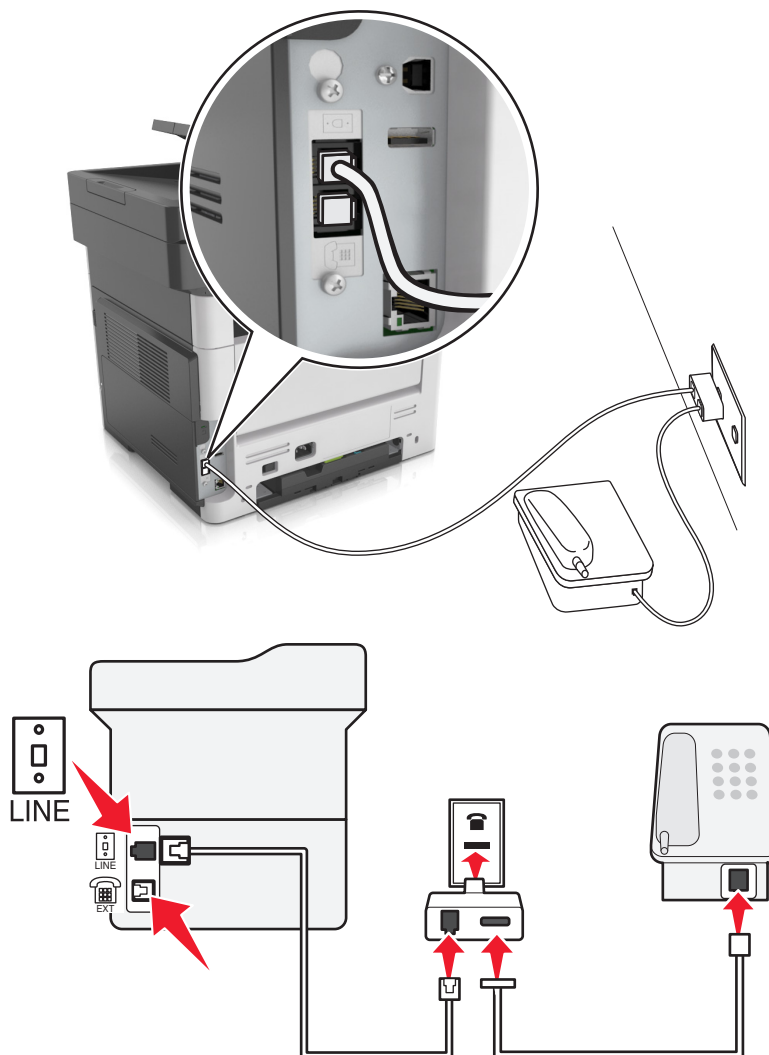

Наименование детали	Номер по каталогу
Адаптер-заглушка Lexmark	40X8519

## Подсоединение принтера к стенной розетке, отличной от RJ-11



- 1 Подсоедините один разъем телефонного кабеля, прилагаемого к принтеру, к порту  принтера.
- 2 Подключите другой разъем кабеля к адаптеру RJ-11, а затем подсоедините адаптер к стенной розетке.
- 3 Если к той же стенной розетке требуется подсоединить другое устройство (телефон или автоответчик), а также если на устройстве имеется разъем, отличный от RJ-11, подсоедините это устройство напрямую к телефонному адаптеру.

### Примечания.

- Порт  принтера может быть оснащен адаптером-заглушкой для использования с адаптером. Не извлекайте заглушку из порта  принтера.
- В некоторых странах или регионах принтер может не поставляться с телефонным адаптером или адаптером-заглушкой.



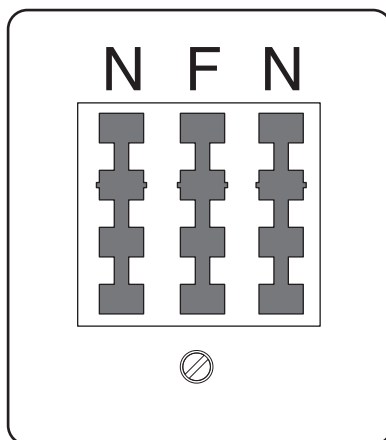

### Подсоединение принтера к стенной розетке в Германии

В Германии в стенных розетках имеется два вида портов. Порты N предназначены для факсимильных аппаратов, модемов и автоответчиков. Порт F предназначен для телефонов.

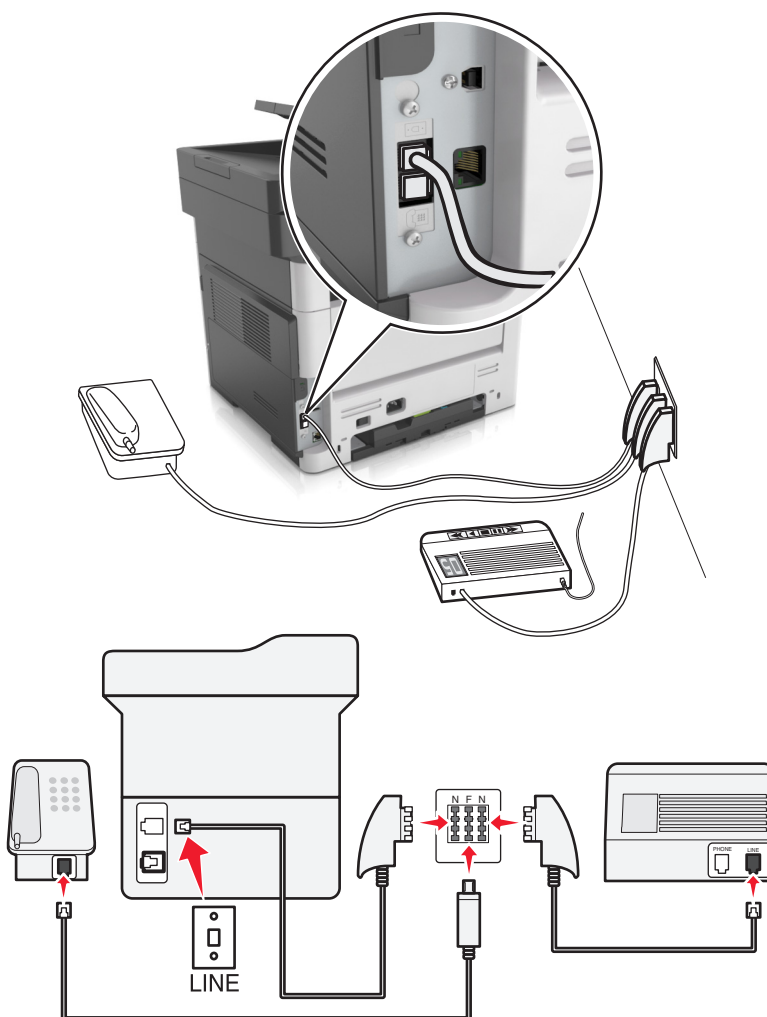

Подсоедините принтер к любому из портов N.



- 1 Подсоедините один разъем телефонного кабеля, прилагаемого к принтеру, к порту  на задней панели принтера.
- 2 Подключите другой разъем кабеля к адаптеру RJ-11, а затем подсоедините адаптер к порту N.
- 3 Если требуется подсоединить телефон или автоответчик к той же стенной розетке, подсоедините устройства, как показано на рисунке.

**Примечание.** Не извлекайте адаптер-заглушку из порта  принтера при подключении к последовательной или каскадной телефонной системе.

## Подключение к услуге специального звонка

Ваша телефонная компания может предоставлять услугу отличительного звонка. Эта услуга позволяет использовать несколько номеров телефона на одной телефонной линии, причем у каждого номера телефона имеется свой отличительный шаблон звонка. Это может быть полезно для того, чтобы различать голосовые вызовы и вызовы факса. Если имеется подписка на услугу отличительного звонка, выполните следующие действия для подключения оборудования:

- 1 Подсоедините один разъем телефонного кабеля, прилагаемого к принтеру, к порту LINE принтера. .
- 2 Подключите другой разъем телефонного кабеля к исправной аналоговой телефонной розетке.

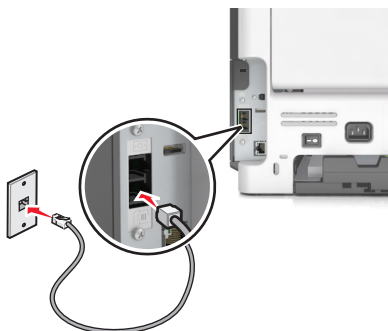

- 3 Измените настройку отличительного звонка в соответствии с шаблоном звонка, на который должен отвечать принтер.

**Примечание.** Заводская настройка по умолчанию для отличительных звонков - Вкл. Позволяет сканеру отвечать на вызовы с одиночным, двойным и тройным шаблонами звонка.

**а** На начальном экране выберите:



>Настройки >Настройки факса >Настройка аналогового факса >Ответ включен

**б** Выберите параметры шаблона, которые требуется изменить, затем нажмите .

## Настройка имени и номера исходящего факса

- 1 Откройте веб-браузер и в поле адреса введите IP-адрес принтера.

**Примечания.**

- IP-адрес принтера указан на начальном экране принтера. IP-адрес отображается в виде четырех наборов цифр, разделенных точками, например 123.123.123.123.

- Если используется прокси-сервер, временно отключите его, чтобы обеспечить правильную загрузку веб-страницы.

**2** Нажмите **Параметры >Параметры факса >Настройка аналогового факса**

**3** В поле "Имя факса" введите имя, которое должно указываться на всех исходящих факсах.

**4** В поле "Номер факса" введите номер факса принтера.

**5** Нажмите кнопку **Отправить**.

## Установка даты и времени

Предусмотрена возможность настройки даты и времени для печати на всех передаваемых факсах.

**1** Откройте веб-браузер и в поле адреса введите IP-адрес принтера.

### Примечания.

- IP-адрес принтера указан на начальном экране принтера. IP-адрес отображается в виде четырех наборов цифр, разделенных точками, например 123.123.123.123.
- Если используется прокси-сервер, временно отключите его, чтобы обеспечить правильную загрузку веб-страницы.

**2** Нажмите **Безопасность >Установка даты и времени**.

**3** В поле "Установка даты и времени вручную" введите текущую дату и время.

**4** Нажмите кнопку **Отправить**.

**Примечание.** Рекомендуется использовать сетевое время.

## Настройка принтера с учетом перехода на летнее время

Предусмотрена возможность автоматической настройки принтера на летнее время.

**1** Откройте веб-браузер и в поле адреса введите IP-адрес принтера.

### Примечания.

- IP-адрес принтера указан на начальном экране принтера. IP-адрес отображается в виде четырех наборов цифр, разделенных точками, например 123.123.123.123.
- Если используется прокси-сервер, временно отключите его, чтобы обеспечить правильную загрузку веб-страницы.

**2** Нажмите **Безопасность >Установка даты и времени**.

**3** Поставьте флажок **Автопереход на летнее время**, затем введите даты перехода на летнее и зимнее время в разделе "Настройка часового пояса пользователя".

**4** Нажмите кнопку **Отправить**.

## Отправка факса

С помощью принтера можно отправить факс одному или нескольким получателям разными способами. Можно ввести адрес электронной почты, использовать код быстрого доступа или адресную книгу. Также можно воспользоваться приложением «Множественная отправка» или «MyShortcuts», запустив его с начального экрана принтера. Для получения дополнительных сведений см. раздел «Активация приложений начального экрана» *Руководства пользователя*.

### Отправка факса с помощью панели управления принтера

- 1 Загрузите оригинал лицевой стороной вверх, короткой стороной вперед в лоток УАПД или лицевой стороной вниз на стекло сканера.

#### Примечания.

- Не загружайте в лоток УАПД почтовые открытки, фотокарточки, документы небольшого формата, прозрачные пленки, фотобумагу и документы на тонкой бумаге (например, вырезки из журналов). Поместите эти элементы на стекло сканера.
- Если бумага загружена правильно, загорается индикатор УАПД.

- 2 При загрузке документа в лоток УАПД отрегулируйте положение направляющих для бумаги.

- 3 На начальном экране нажмите **Факс**.

- 4 На панели управления принтера на клавиатуре введите номер факса или номер кода быстрого доступа.

**Примечание.** Чтобы добавить получателей, нажмите кнопку , а затем введите номер телефона или код быстрого доступа получателя или выполните поиск в адресной книге.

- 5 Нажмите **Передать факс**.

### Передача факса с компьютера

Параметр факсимильной связи драйвера принтера позволяет отправить задание печати на принтер, которые отправить его на факс. Дополнительное устройство факса работает как обычный факсимильный аппарат, однако управление осуществляется с помощью драйвера принтера, а не панели управления принтера.

- 1 Открыв документ, выберите **Файл >Печать**.

- 2 Выберите принтер, затем нажмите **Свойства, Настройки, Параметры** или **Настройка**.

- 3 Выберите:

вкладка **Факс >Разрешить использование факса**

- 4 Введите номер или номера факсов получателей в поле «Номера факсов».

**Примечание.** Номера факсов можно вводить вручную или с помощью функции телефонного справочника.

- 5 При необходимости введите префикс в поле «Префикс набора».

- 6 Выберите соответствующий формат бумаги и ориентацию страницы.

7 При необходимости передачи титульной страницы, выберите **Включить в факс титульный лист** и введите соответствующую информацию.

8 Выберите **ОК**.

#### Примечания.

- Функцию факса можно использовать только с драйвером PostScript или универсальным драйвером факса. Подробнее об установке этих драйверов см. компакт-диск *Программное обеспечение и документация*.
- Функция факса должна быть настроена и включена в драйвере PostScript на вкладке конфигурации, чтобы ее можно было использовать.
- Если установлен флажок **Всегда отображать параметры до отправки факса**, будут отображаться данные получателя перед отправкой факса для проверки. Если флажок снят, то при нажатии кнопки **ОК** на вкладке «Факс» документ в очереди будет отправлен автоматически как факс.

## Передача факса с использованием кода быстрого доступа

Коды быстрого доступа для факса по функциональному назначению можно сравнить с номерами быстрого набора, сохраняемые в памяти телефона или факсимильного аппарата. Код быстрого доступа (1–999) может быть назначен для одного или нескольких получателей.

1 Загрузите оригинал лицевой стороной вверх, короткой стороной вперед в лоток УАПД или лицевой стороной вниз на стекло сканера.

#### Примечания.

- Не загружайте в лоток УАПД почтовые открытки, фотокарточки, документы небольшого формата, прозрачные пленки, фотобумагу и документы на тонкой бумаге (например, вырезки из журналов). Поместите эти элементы на стекло сканера.
- Если бумага загружена правильно, загорается индикатор УАПД.

2 При загрузке документа в лоток УАПД отрегулируйте положение направляющих для бумаги.

3 На панели управления принтера нажмите кнопку #, а затем введите код быстрого доступа с помощью клавиатуры.

4 Нажмите **Передать факс**.

## Передача факса с использованием адресной книги



Функция адресной книги позволяет осуществлять поиск закладок и серверов с сетевыми каталогами.

**Примечание.** Если функция адресной книги отключена, обратитесь к системному администратору.

1 Загрузите оригинал лицевой стороной вверх, короткой стороной вперед в лоток УАПД или лицевой стороной вниз на стекло сканера.

#### Примечания.

- Не загружайте в лоток УАПД почтовые открытки, фотокарточки, документы небольшого формата, прозрачные пленки, фотобумагу и документы на тонкой бумаге (например, вырезки из журналов). Поместите эти элементы на стекло сканера.

- Если бумага загружена правильно, загорается индикатор УАПД.
- 2 При загрузке документа в лоток УАПД отрегулируйте положение направляющих для бумаги.
  - 3 На начальном экране выберите:  
**Факс** >  > выберите имя получателя > 
- Примечание.** Можно выполнять поиск только одного имени за раз.
- 4 Выберите имя получателя и нажмите **Передать по факсу**.

## Передача факса в назначенное время

- 1 Загрузите исходный документ лицевой стороной вверх, короткой стороной вперед в лоток УАПД или лицевой стороной вниз на стекло экспонирования сканера.

### Примечания.

- Не загружайте в лоток УАПД почтовые открытки, фотокарточки, документы небольшого формата, прозрачные пленки, фотобумагу и документы на тонкой бумаге (например, вырезки из журналов). Поместите эти элементы на стекло сканера.
  - Если бумага загружена правильно, загорается индикатор УАПД.
- 2 При загрузке документа в лоток УАПД отрегулируйте положение направляющих для бумаги.
  - 3 На начальном экране выберите:  
**Факс** > введите номер факса > **Параметры** > **Отложенная передача**  
**Примечание.** Если для параметра «Режим факса» задано значение «Сервер факсов», кнопка «Отложенная передача» не отображается. Список ожидающих отправления факсов находится в очереди факсов.
  - 4 Укажите желаемое время передачи факса, а затем нажмите .
  - 5 Нажмите **Передать факс**.  
**Примечание.** Производится сканирование документа, а затем факс передается в назначенное время.

## Создание кодов быстрого доступа

### Создание кода быстрого доступа для назначения факса с использованием встроенного веб-сервера

Назначте код быстрого доступа одному номеру факса или группе номеров факсов.

- 1 Откройте веб-браузер и в поле адреса введите IP-адрес принтера.

### Примечания.

- IP-адрес принтера указан на начальном экране принтера. IP-адрес отображается в виде четырех наборов цифр, разделенных точками, например 123.123.123.123.

- Если используется прокси-сервер, временно отключите его, чтобы обеспечить правильную загрузку веб-страницы.

**2** Нажмите **Параметры >Управление кодами быстрого доступа >Настройка кодов быстрого доступа факса**.

**Примечание.** Может потребоваться ввести пароль. Если вам не назначили имя пользователя и пароль, обратитесь к представителю службы поддержки.

**3** Введите уникальное имя для кода быстрого доступа, а затем введите номер факса.

**Примечания.**

- Чтобы создать код быстрого доступа для нескольких номеров, введите номера факса для группы.
- Разделяйте номера факса в группе точкой с запятой (;).

**4** Назначьте номер для кода быстрого доступа.

**Примечание.** Если ввести код, который уже используется, появится запрос на выбор другого кода.

**5** Нажмите **Добавить**.

## Создание кода быстрого доступа для назначения факса с использованием панели управления принтера

**1** На начальном экране нажмите **Факс**, затем введите номер факса.

Для создания группы номеров факсов нажмите , а затем введите другой номер факса.

**2** Нажмите .

**3** Введите уникальное имя для кода быстрого доступа, а затем нажмите .

**4** Проверьте правильность кода быстрого доступа, а затем нажмите **ОК**.

Если имя или код введены неправильно, нажмите **Отмена**, а затем повторно введите необходимые данные.



## Настройка параметров факса

### Изменение разрешения факса



**1** Загрузите исходный документ лицевой стороной вверх, короткой стороной вперед в лоток УАПД или лицевой стороной вниз на стекло экспонирования сканера.

**Примечания.**

- Не загружайте в лоток УАПД почтовые открытки, фотокарточки, документы небольшого формата, прозрачные пленки, фотобумагу и документы на тонкой бумаге (например, вырезки из журналов). Поместите эти элементы на стекло сканера.

- Если бумага загружена правильно, загорается индикатор УАПД.
- 2 При загрузке документа в лоток УАПД отрегулируйте положение направляющих для бумаги.
  - 3 На начальном экране нажмите **Факс**, затем введите номер факса.
  - 4 В области "Разрешение" выберите  или  измените необходимое разрешение.  
**Примечание.** Задание значения разрешения производится в диапазоне от "Стандартное" (наивысшая скорость) до "Наивысшее" (наивысшее качество на пониженной скорости).
  - 5 Нажмите **Передать факс**.

## Осветление или затемнение факса

- 1 Загрузите исходный документ лицевой стороной вверх, короткой стороной вперед в лоток УАПД или лицевой стороной вниз на стекло экспонирования сканера.  
**Примечания.**
  - Не загружайте в лоток УАПД почтовые открытки, фотокарточки, документы небольшого формата, прозрачные пленки, фотобумагу и документы на тонкой бумаге (например, вырезки из журналов). Поместите эти элементы на стекло сканера.
  - Если бумага загружена правильно, загорается индикатор УАПД.
- 2 При загрузке документа в лоток УАПД отрегулируйте положение направляющих для бумаги.
- 3 На начальном экране нажмите **Факс**, затем введите номер факса.
- 4 В области "Плотность" введите  или  настройте параметры плотности факса.
- 5 Нажмите **Передать факс**.

## Просмотр журнала факсов

- 1 Откройте веб-браузер и в поле адреса введите IP-адрес принтера.  
**Примечания.**
  - IP-адрес принтера указан на начальном экране принтера. IP-адрес отображается в виде четырех наборов цифр, разделенных точками, например 123.123.123.123.
  - Если используется прокси-сервер, временно отключите его, чтобы обеспечить правильную загрузку веб-страницы.
- 2 Нажмите **Параметры > Отчеты**.
- 3 Нажмите **Журнал заданий факсимильной связи** или **Журнал вызовов факсимильной связи**.

## Блокировка ненужных факсов

- 1 Откройте веб-браузер и в поле адреса введите IP-адрес принтера.  
**Примечания.**
  - IP-адрес принтера указан на начальном экране принтера. IP-адрес отображается в виде четырех наборов цифр, разделенных точками, например 123.123.123.123.



- Если используется прокси-сервер, временно отключите его, чтобы обеспечить правильную загрузку веб-страницы.

**2** Нажмите **Параметры >Параметры факса >Настройка аналогового факса >Блокировать факсы без имени**.

**Примечания.**

- При помощи этого параметра блокируется прием всех входящих факсов, имеющих определенный персональный идентификатор отправителя или не имеющих имени станции передачи факса.
- В поле "Список запрещенных факсов" введите номера телефонов или имена станций передачи факсов тех отправителей, факсы которых требуется блокировать.

## Отмена исходящего факса

### Отмена факса во время сканирования исходного документа

- Если используется устройство автоматической подачи, на панели управления принтера нажмите **Отмена задания**, когда отображается сообщение **Сканирование**.
- Если используется стекло сканера, нажмите **Отмена задания**, когда отображается сообщение **Сканирование** или **Сканировать следующую страницу**, появится сообщение **Завершить задание**.

### Отмена факса после того, как исходный документ отсканирован в память

**1** На начальном экране нажмите **Отмена заданий**.

Отобразится экран отмены заданий.

**2** Нажмите одно или несколько заданий, которые требуется отменить.

На экране отображаются только три задания - нажимайте стрелку "вниз" для прокрутки списка заданий, а затем нажмите задание, которое требуется отменить.

**3** Нажмите **Удаление выбранных заданий**.

Отобразится экран удаления выбранных заданий, выбранные задания удаляются, затем отображается начальный экран.

## Откладывание и пересылка факсов

### Откладывание факсов

Данный режим позволяет задерживать печать принятых факсов до тех пор, пока факсы не будут разблокированы. Разблокирование отложенных факсов можно произвести вручную или в запланированный день и час.

**1** Откройте веб-обозреватель и в поле адреса введите IP-адрес принтера.

**Примечания.**

- IP-адрес принтера указан на начальном экране принтера. IP-адрес отображается в виде четырех наборов цифр, разделенных точками, например 123.123.123.123.
- Если используется прокси-сервер, временно отключите его, чтобы обеспечить правильную загрузку веб-страницы.

**2** Нажмите **Параметры >Параметры факса >Настройка аналогового факса >Отложенные факсы**.

**3** В меню "Режим отложенной факсимильной связи" выберите один из следующих параметров:

- **Выкл.**
- **Всегда включено**
- **Ручная подача**
- **"Плановый"**

**4** Если выбран параметр "По расписанию", выполните следующие действия:

**а** Нажмите **Планировать откладывание факсов**.

**б** В меню "Действие" выберите **Отложенные факсы**.

**в** В меню "Время" выберите время, когда необходимо отправить отложенные факсы.

**г** В меню "Дни" выберите день, когда необходимо отправить отложенные факсы.

**5** Нажмите **Добавить**.

## Пересылка факса

Данная функция позволяет печатать и пересылать принятые факсы на номер получателя факса, адрес электронной почты, адрес узла FTP или LDSS.

**1** Откройте веб-браузер и в поле адреса введите IP-адрес принтера.

**Примечания.**

- IP-адрес принтера указан на начальном экране принтера. IP-адрес отображается в виде четырех наборов цифр, разделенных точками, например 123.123.123.123.
- Если используется прокси-сервер, временно отключите его, чтобы обеспечить правильную загрузку веб-страницы.

**2** Нажмите **Параметры >Параметры факса**.

**3** В меню Переадресация факса выберите параметр **Печать, Переадресация и Печать** или **Переадресация**.

**4** В меню "Пересылка" выберите **Факс, Электронная почта, FTP, LDSS** или **eSF**.

**5** В поле "Пересылка по коду быстрого доступа" введите код быстрого доступа для пересылки факсов.

**Примечание.** Код быстрого доступа должен соответствовать выбранным параметрам в меню "Пересылка".

**6** Нажмите кнопку **Отправить**.

## Сведения о параметрах факсимильной передачи

### Содержимое

Этот параметр позволяет указать тип содержимого и источник исходного документа.

Выберите один из следующих типов содержимого:

- **Графика** — исходный документ в основном состоит из графики делового типа, такой как круговые диаграммы, гистограммы и анимация.
- **Фото** — исходный документ в основном состоит из фотографий или изображений.
- **Текст** — содержимое исходного документа в основном текст или штриховой рисунок.
- **Текст/Фото** — исходный документ представляет собой сочетание текста, графики и фотографий.

Выберите один из следующих источников содержимого:

- **Черно-белый лазер** — исходный документ напечатан с помощью монохромного лазерного принтера.
- **Цветной лазер** — исходный документ напечатан с помощью цветного лазерного принтера.
- **Струйный** — исходный документ напечатан с помощью струйного принтера.
- **Журнал** — исходный документ взят из журнала.
- **Газета** — исходный документ взят из газеты.
- **Другое** — исходный документ напечатан с помощью другого или неизвестного принтера.
- **Фотопленка** — исходный документ является фотографией с пленки.
- **Пресса** — исходный документ напечатан с помощью печатной прессы.

### Разрешение

Этот параметр позволяет задать качество выходного факса. Увеличение разрешения изображения приводит к увеличению размера файла и длительности сканирования оригинала документа. Уменьшение разрешения изображения приводит к уменьшению размера файла.

Выберите один из следующих параметров:

- **Стандартное** — используется для отправки по факсу большинства документов.
- **Высокое 200 точек/дюйм** — используйте для отправки по факсу документов с мелким шрифтом.
- **Сверхвысокое 300 точек/дюйм** — используйте для отправки по факсу документов с большим количеством мелких деталей.
- **Наивысшее 600 точек/дюйм** — рекомендуется для документов с рисунками или фотографиями.

### Плотность

Данный параметр позволяет задать уровень осветления или затемнения отправленных по факсу документов по отношению к исходному документу.

## Параметры страницы

Этот параметр позволяет изменять следующие настройки:

- **Стороны (двусторонняя печать).** Указывается, распечатан ли оригинал на одной или на обеих сторонах. Этим параметром также определяются сканируемые страницы для включения в факс.
- **Ориентация.** Указание ориентации оригинала документа и последующее изменение параметров "Стороны (двусторонняя печать)" и "Сшивание" в соответствии с ориентацией.
- **Сшивание.** Указание стороны сшивания: по длинной или по короткой.

## Пользовательское задание

Эта функция позволяет объединить несколько заданий сканирования в одно задание, которое отображается только в случае установки рабочего жесткого диска принтера.

## Предварительный просмотр сканирования

Этот параметр позволяет просмотреть первую страницу изображения перед отправкой по факсу. По завершении сканирования первой страницы сканирование приостанавливается и отображается экран предварительного просмотра изображения.

**Примечание.** Этот параметр отображается только при наличии в принтере рабочего жесткого диска.

## Отложенная передача

Этот параметр позволяет отправить факс позже (в назначенное время/дату).

## Доп. парам. обр. изобр.

Эта функция позволяет настраивать параметры «Удаление фона», «Цветовой баланс», «Выпадение цвета», «Контрастность», «Зеркальное отражение», «Негатив изображения», «Сканирование от края до края», «Затенение деталей», «Резкость» и «Температура» перед отправкой документа по факсу.

## "Очистка краев"

Эта функция позволяет удалять пятна или пометки по краям документа. Предусмотрены режим удаления одинакового пространства со всех четырех сторон и режим очистки определенной стороны. С помощью команды «Очистка краев» также удаляются все данные внутри выбранной области сканированного изображения.

## Журнал передачи

Эта функция позволяет распечатать журнал передачи или журнал ошибок передачи.

## **Устранение сдвига при сканировании**

Эта функция позволяет выпрямлять сканированные изображения, слегка сдвинутые при подаче из лотка автоматического устройства.

## Сканирование

Устройство автоматической подачи документов (УАП)	Стекло сканера
	
<p>При работе с многостраничными документами рекомендуется использовать устройство автоматической подачи.</p>	<p>Стекло сканера используется для отдельных страниц, небольших документов (например, почтовых открыток или фотографий), прозрачных пленок, фотобумаги или тонких листов (например, вырезок из журналов).</p>

Предусмотрено сканирование документов с непосредственной передачей их на компьютер или на флэш-диск. Для приема изображений, полученных в режиме "Сканирование с передачей на ПК", не требуется непосредственное подключение компьютера к принтеру. Предусмотрено сканирование документов с передачей на компьютер по сети посредством создания на компьютере профиля сканирования и последующей загрузки профиля на принтер.

## Использование функции сканирования в сеть

Функция "Сканирование в сетевое расположение" позволяет отправлять отсканированные документы по сети в заданное специалистом по обслуживанию системы местоположение. После настройки в сети папок назначения (общих сетевых папок) необходимо установить и настроить приложение на соответствующих принтерах при помощи встроенного веб-сервера. Подробнее см. «Настройка функции сканирования в сетевое расположение» на стр. 24.

## Сканирование с передачей по адресу FTP

Устройство автоматической подачи документов (УАП)	Стекло сканера
	
<p>Устройство автоматической подачи можно использовать для многостраничных документов, включая двусторонние страницы.</p>	<p>Стекло сканера используется для одностраничных документов, небольших документов (например, открыток или фотографий), прозрачных пленок, фотобумаги или тонких листов (например, вырезок из журналов).</p>

Предусмотрено сканирование документов с непосредственной передачей их на сервер FTP. В рамках одной операции на сервер можно передать только один адрес FTP.

После настройки адреса FTP представителем службы поддержки этот адрес становится доступным в виде номера кода быстрого доступа или попадает в список профилей, открываемый с помощью значка "Отложенные задания". В качестве адреса FTP может выступать другой принтер, поддерживающий стандарт PostScript: например, можно отсканировать цветной документ и передать его на цветной принтер.

### Создание кодов быстрого доступа

Вместо того, чтобы каждый раз при передаче документа на сервер FTP вводить с панели управления принтера полный адрес FTP, можно создать постоянный адрес назначения FTP и присвоить ему код быстрого доступа. Существует два метода создания кодов быстрого доступа: использование Embedded Web Server и панели управления принтера.

### Создание кода быстрого выбора FTP с использованием встроенного веб-сервера

- 1 Откройте веб-браузер и в поле адреса введите IP-адрес принтера.

#### Примечания.

- IP-адрес принтера указан на начальном экране принтера. IP-адрес отображается в виде четырех наборов цифр, разделенных точками, например 123.123.123.123.

- Если используется прокси-сервер, временно отключите его, чтобы обеспечить правильную загрузку веб-страницы.

2 Выберите:

**Параметры** > Область Другие параметры > **Управление кодами быстрого доступа** > **Настройка кода быстрого доступа для FTP**

3 Введите соответствующие данные.

**Примечание.** Может потребоваться ввести пароль. Если вам не назначили имя пользователя и пароль, обратитесь к представителю службы поддержки.

4 Введите код быстрого доступа.

**Примечание.** Если ввести код, который уже используется, появится запрос на выбор другого кода.

5 Нажмите **Добавить**.

## Создание кода быстрого доступа для FTP с использованием панели управления принтера

1 На начальном экране выберите:

**FTP** > **Адрес FTP** > введите адрес FTP >  >  > введите имя для кода быстрого доступа > 

2 Проверьте правильность кода быстрого доступа, а затем нажмите **ОК**.

Если код быстрого доступа введен неправильно, нажмите **Отмена**, а затем повторно введите необходимые данные. Если ввести код, который уже используется, появится запрос на выбор другого кода.

## Сканирование с передачей по адресу FTP

С помощью принтера можно отправить сканированные документы по адресу FTP разными способами. Можно ввести FTP адрес, использовать код быстрого доступа или адресную книгу. Также можно воспользоваться приложением «Многokратная отправка», «Сканирование в сеть» или «MyShortcuts», запустив его с начального экрана принтера. Для получения дополнительных сведений см. раздел «Активация приложений начального экрана» *Руководства пользователя*.

## Сканирование на сайт FTP с помощью панели управления принтера

1 Загрузите оригинал лицевой стороной вверх, короткой стороной вперед в лоток УАПД или лицевой стороной вниз на стекло сканера.

**Примечания.**

- Не загружайте в лоток УАПД почтовые открытки, фотокарточки, документы небольшого формата, прозрачные пленки, фотобумагу и документы на тонкой бумаге (например, вырезки из журналов). Поместите эти элементы на стекло сканера.
- Если бумага загружена правильно, загорается индикатор УАПД.

2 При загрузке документа в лоток УАПД отрегулируйте положение направляющих для бумаги.



3 На начальном экране выберите:

FTP >Адрес FTP > введите адрес FTP >  >Сканировать

## Сканирование на адрес FTP с использованием кода быстрого доступа

1 Загрузите оригинал лицевой стороной вверх, короткой стороной вперед в лоток УАПД или лицевой стороной вниз на стекло сканера.

### Примечания.

- Не загружайте в лоток УАПД почтовые открытки, фотокарточки, документы небольшого формата, прозрачные пленки, фотобумагу и документы на тонкой бумаге (например, вырезки из журналов). Поместите эти элементы на стекло сканера.
- Если бумага загружена правильно, загорается индикатор УАПД.

2 При загрузке документа в лоток УАПД отрегулируйте положение направляющих для бумаги.

3 На панели управления принтера на клавиатуре нажмите #, а затем введите номер кода быстрого доступа к FTP.

4 Нажмите **Сканировать**.

## Сканирование на компьютер или флэш-диск

Устройство автоматической подачи (УАП)	Стекло сканера
	
<p>При работе с многостраничными документами рекомендуется использовать устройство автоматической подачи.</p>	<p>Стекло сканера используется для отдельных страниц, небольших документов (например, почтовых открыток или фотографий), прозрачных пленок, фотобумаги или тонких листов (например, вырезок из журналов).</p>

Предусмотрено сканирование документов с непосредственной передачей их на компьютер или на флэш-диск. Для приема изображений, полученных в режиме "Сканирование с передачей на ПК", не требуется непосредственное подключение компьютера к принтеру. Предусмотрено сканирование документов с передачей на компьютер по сети посредством создания на компьютере профиля сканирования и последующей загрузки профиля на принтер.

## Сканирование на компьютер с использованием Embedded Web Server

1 Откройте веб-браузер и в поле адреса введите IP-адрес принтера.

**Примечания.**

- IP-адрес принтера указан на начальном экране принтера. IP-адрес отображается в виде четырех наборов цифр, разделенных точками, например 123.123.123.123.
- Если используется прокси-сервер, временно отключите его, чтобы обеспечить правильную загрузку веб-страницы.

2 Нажмите **Профиль сканирования >Создать профиль сканирования**.

3 Выберите параметры сканирования, а затем нажмите кнопку **Далее**.

4 На компьютере выберите папку, в которую требуется сохранить сканируемое изображение.

5 Введите имя сканированного изображения и имя пользователя.

**Примечание.** Имя сканирования - это имя, которое отображается в списке "Профиль сканирования" на дисплее.

6 Нажмите кнопку **Отправить**.

**Примечание.** При нажатии кнопки **Отправить** автоматически назначается номер кода быстрого доступа. Этот номер кода быстрого доступа используется после подготовки документов для сканирования.

7 Просмотр указаний на экране «Профиль сканирования».

**а** Загрузите исходный документ лицевой стороной вверх, короткой стороной вперед в лоток УАПД или лицевой стороной вниз на стекло экспонирования сканера.

**Примечания.**

- Не загружайте в лоток УАПД почтовые открытки, фотокарточки, документы небольшого формата, прозрачные пленки, фотобумагу и документы на тонкой бумаге (например, вырезки из журналов). Поместите эти элементы на стекло сканера.
- Если бумага загружена правильно, загорается индикатор УАПД.

**б** При загрузке документа в лоток УАПД отрегулируйте положение направляющих для бумаги.

**в** Выполните одно из следующих действий.

- Нажмите **#**, а затем с помощью клавиатуры введите код быстрого доступа.
- На начальном экране выберите:  
**Отложенные задания >Профили >** выберите код быстрого доступа из списка

**Примечание.** Сканер отсканирует и отправит документ в указанную папку.

8 Просмотр файла с компьютера.

**Примечание.** Результирующий файл сохраняется в указанном пользователем месте или открывается в указанной программе.

## Настройка функции «Сканирование на компьютер»

### Примечания.

- Эта функция поддерживается только в Windows Vista или более поздней версии.
- Убедитесь, что компьютер и принтер подключены к одной и той же сети.

1 Откройте папку «Принтеры».

### В системе Windows 8

В окне поиска введите `run`, а затем выполните команду:

Список приложений > **Выполнить** > введите **Управление принтерами** > **ОК**

### В системе Windows 7 или более ранних версий

**а** Щелкните  или нажмите кнопку **Пуск** и выберите пункт **Выполнить**.

**б** В диалоговом окне «Начать поиск» или «Выполнить» введите **Управление принтерами**.

**в** Нажмите **Enter** или **ОК**.

2 В зависимости от операционной системы нажмите **Добавление устройств и принтеров**, **Добавить устройство** или **Добавить принтер**.

3 Выберите принтер в списке.

**Примечание.** Чтобы идентифицировать свой принтер, распечатайте страницу настроек сети и найдите «Полностью определенное имя домена» в разделе TCP/IP.

4 Нажмите **Далее** > **Заккрыть**.

5 В зависимости от устройства выполните одно из следующих действий.

- Нажмите и удерживайте принтер, который необходимо настроить.
- Щелкните правой кнопкой мыши на значке принтера, который необходимо настроить.

6 В появившемся меню выберите **Свойства сканирования** или **Свойства**, а затем измените настройки по необходимости.

7 На панели управления принтера нажмите **Сканировать на компьютер**, а затем выберите необходимые из указанных ниже параметров.

- **Сканировать**—Сканируйте и сохраняйте документы в выбранное местоположение на компьютере.
- **Сканирование для печати**—Сканируйте и автоматически печатайте документ.
- **Сканировать для электронной почты**—Вкладывайте сканированный документ в электронное письмо.

- **Сканирование для электронной почты**— Вкладывайте сканированный документ в электронное письмо.
- **Сканировать для OCR**— Сканируйте документы, используя систему оптического распознавания текстов (OCR), позволяющую преобразовать распечатанные документы в разные цифровые форматы, включая Microsoft Word, Microsoft Excel и PDF (с поддержкой поиска по тексту). Для получения справочной информации, см. документацию, прилагаемую к программе OCR.

## 8 Нажмите **Передать**.

Сообщение **Выполняется задание удаленного сканирования** отобразится на дисплее принтера. Сканированное изображение открывается автоматически на экране компьютера.

## Сканирование на флэш-диск

- 1 Загрузите исходный документ лицевой стороной вверх, короткой стороной вперед в лоток УАПД или лицевой стороной вниз на стекло экспонирования сканера.

### Примечания.

- Не загружайте в лоток УАПД почтовые открытки, фотокарточки, документы небольшого формата, прозрачные пленки, фотобумагу и документы на тонкой бумаге (например, вырезки из журналов). Помещайте такие документы на стекло экспонирования сканера.
- Когда бумага загружена правильно, загорается световой индикатор УАПД.

- 2 При загрузке документа в лоток УАПД отрегулируйте положение направляющих для бумаги.
- 3 Вставьте флэш-диск в порт USB на передней панели принтера.

**Примечание.** Откроется начальный экран USB-накопителя.

- 4 Выберите папку назначения и коснитесь пункта **Сканирование в накопитель USB**.

**Примечание.** После 30 секунд бездействия принтер вернется к начальному экрану.

- 5 Настройте параметры сканирования, затем коснитесь пункта **Сканировать**.

## Сведения о параметрах сканирования

### FTP-адрес

Эта функция позволяет ввести IP-адрес целевого FTP.

**Примечание.** IP-адрес отображается в виде четырех наборов цифр, разделенных точками, например 123.123.123.123.

### Имя файла

Данный параметр позволяет указать имя файла для сканированного изображения.

## Сохранение в виде кода быстрого доступа

Данная функция позволяет сохранять текущие настройки в виде кода быстрого доступа.

**Примечание.** При выборе данного параметра производится автоматическое назначение следующего доступного кода быстрого доступа.

## Формат оригинала

С помощью этого параметра можно выбрать формат сканируемых документов. Если для функции "Исходный формат" установлено значение "Смешанный формат", возможно копирование исходных документов смешанных форматов (Letter/Legal).

## Плотность

Данная функция позволяет задать уровень осветления или затемнения отсканированных документов по отношению к исходному документу.

## Разрешение

Этот параметр позволяет регулировать качество выходного файла. Увеличение разрешения изображения приводит к увеличению размера файла и длительности сканирования оригинала документа. Уменьшение разрешения приведет к уменьшению размера файла.

## Передать как

Данный параметр позволяет задать тип выходного файла для отсканированного изображения.

Выберите один из следующих параметров:

- **PDF** — используется для создания одного файла с несколькими страницами.
- **Secure PDF** — используется для создания зашифрованного файла PDF, который защищает содержимое файла от несанкционированного доступа.
- **TIFF** — используется для создания нескольких файлов или единого файла. Если в меню "Параметры" отключен режим "Многостраничные файлы TIFF", при нажатии кнопки "TIFF" каждая страница сохраняется в отдельном файле. Обычно размер TIFF-файла превышает размер соответствующего JPEG-файла.
- **JPEG** — используется для создания и вложения отдельного файла для каждой страницы исходного документа.
- **XPS** — используется для создания одного файла XPS с несколькими страницами.

## Содержимое

Данный параметр позволяет задать тип и источник оригинала.

Выберите один из следующих типов содержимого:

- **Графика** — исходный документ в основном состоит из графики делового типа, такой как круговые диаграммы, гистограммы и анимация.
- **Фото** — исходный документ в основном состоит из фотографий или изображений.

- **Текст** — содержимое исходного документа в основном текст или штриховой рисунок.
- **Текст/Фото** — исходный документ представляет собой сочетание текста, графики и фотографий.

Выберите один из следующих источников содержимого:

- **Черно-белый лазер** — исходный документ напечатан с помощью монохромного лазерного принтера.
- **Цветной лазер** — исходный документ напечатан с помощью цветного лазерного принтера.
- **Струйный** — исходный документ напечатан с помощью струйного принтера.
- **Журнал** — исходный документ взят из журнала.
- **Газета** — исходный документ взят из газеты.
- **Другое** — исходный документ напечатан с помощью другого или неизвестного принтера.
- **Фотопленка** — исходный документ является фотографией с пленки.
- **Пресса** — исходный документ напечатан с помощью печатной прессы.

## Параметры страницы

Этот параметр позволяет изменять следующие настройки:

- **Стороны (двусторонняя печать)**. Указывается, распечатан ли оригинал на одной или на обеих сторонах.
- **Ориентация**. Указание ориентации оригинала документа и последующее изменение параметров "Стороны (двусторонняя печать)" и !Сшивание! в соответствии с ориентацией.
- **Сшивание**. Указание стороны сшивания: по длинной или по короткой.

## Журнал передачи

Эта функция позволяет распечатать журнал передачи или журнал ошибок передачи.

## Предварительный просмотр сканирования

Этот параметр позволяет просмотреть первую страницу изображения перед сохранением в файл. По завершении сканирования первой страницы сканирование приостанавливается и отображается экран предварительного просмотра изображения.

**Примечание.** Этот параметр отображается только при наличии в принтере установленного, отформатированного жесткого диска.

## "Очистка краев"

Эта функция позволяет удалять пятна или пометки по краям документа. Предусмотрены режим удаления одинакового пространства со всех четырех сторон и режим очистки определенной стороны. С помощью команды «Очистка краев» также удаляются все данные внутри выбранной области сканированного изображения.

## **Доп. парам. обр. изобр.**

Эта функция позволяет настроить параметры «Удаление фона», «Цветовой баланс», «Выпадение цвета», «Контрастность», «Качество JPEG», «Зеркальное отражение», «Негатив изображения», «Сканирование от края до края», «Затенение деталей», «Резкость» и «Температура» перед сканированием документа.

## **Пользовательское задание**

Эта функция позволяет объединить несколько заданий сканирования в одно задание, которое отображается только в случае установки рабочего жесткого диска принтера.

## **Устранение сдвига при сканировании**

Эта функция позволяет выпрямлять сканируемые изображения, слегка сдвинутые при подаче из лотка автоматического устройства.

# Структура меню

## Список меню

Меню «Бумага»	Отчеты	Сеть/порты	Безопасность	Параметры
Устройство подачи по умолчанию	Страница настроек меню	Активная сетевая плата	Конфиденциальная печать	Общие настройки
Формат и тип бумаги	Статистика устройства	Стандартная сеть <sup>2</sup>	Очистка диска	Параметры копирования
Конфигурация МУП	Страница сетевых параметров <sup>1</sup>	Стандартный USB	Журнал проверки безопасности	Параметры факса
Замена форматов Фактура бумаги	Список кодов быстрого доступа	Настройка SMTP	Установка даты и времени	Параметры электронной почты
Плотность бумаги	Журнал заданий факсимильной связи			Параметры FTP
Загрузка бумаги	Журнал вызовов факсимильной связи			Меню флэш-накопителя
Пользовательские типы	Копирование кодов быстрого доступа			Параметры печати
Пользовательские имена	Коды быстрого доступа для электронной почты			
Пользовательские форматы сканирования	Коды быстрого доступа для факсов			
Универсальная настройка	Коды быстрого доступа для FTP			
	Список профилей			
	Печать шрифтов			
	Печать каталога			
	Отчет по устройству			

<sup>1</sup> В зависимости от настроек принтера этот пункт меню называется «Страница настройки сети» или «Страница настройки сети [x]».

<sup>2</sup> В зависимости от настроек принтера этот пункт меню называется «Стандартная сеть» или «Сеть [x]».

<sup>3</sup> Это меню отображается имеется только в некоторых моделях принтеров, и если установлен один или несколько эмуляторов загрузки.



Меню «Бумага»	Отчеты	Сеть/порты	Безопасность	Параметры
<b>Справка</b>	<b>Управление кодами быстрого доступа</b>	<b>Меню "Дополнительная плата"<sup>3</sup></b>		
Печать всех руководств	Коды быстрого доступа для факсов	<b>Примечание.</b> Появится список установленных эмуляторов загрузки.		
Руководство по копированию	Коды быстрого доступа для электронной почты			
Руководство по электронной почте	Коды быстрого доступа для FTP			
Руководство по использованию факса	Копирование кодов быстрого доступа			
Руководство по использованию FTP	Коды быстрого доступа для профилей			
Руководство по устранению дефектов печати				
Информационный справочник				
Руководство по расходным материалам				

<sup>1</sup> В зависимости от настроек принтера этот пункт меню называется «Страница настройки сети» или «Страница настройки сети [x]».

<sup>2</sup> В зависимости от настроек принтера этот пункт меню называется «Стандартная сеть» или «Сеть [x]».

<sup>3</sup> Это меню отображается имеется только в некоторых моделях принтеров, и если установлен один или несколько эмуляторов загрузки.

## Меню "Бумага"

### Меню «Устройство подачи по умолчанию»

Параметр	Чтобы
<b>Устройство подачи по умолчанию</b> Лоток [x] Многоцелевое устройство подачи Ручная подача бумаги Ручная подача конвертов	Определяет устройство подачи бумаги по умолчанию для всех заданий на печать. <b>Примечания.</b> <ul style="list-style-type: none"> <li>• Значение по умолчанию, заданное изготовителем — "Лоток 1" (стандартный лоток).</li> <li>• В меню «Бумага» для параметра «Конфигурация МУП» необходимо задать значение «Кассета», и тогда параметр «МУП» будет отображен в меню «Бумага».</li> <li>• Если в оба лотка загружена бумага одинакового формата и типа и значения параметров формата и типа бумаги совпадают, то лотки автоматически связываются. Когда в одном лотке закончится бумага, печать задания продолжится на бумаге из связанного лотка.</li> </ul>

## Меню «Формат и тип бумаги»

Элемент	Назначение
<b>Формат в лотке [x]</b> A4 A5 A6 JIS B5 Letter (по умолчанию) Legal Executive Oficio (Мексика) Folio Statement Универсальный	Указание формата бумаги, загруженной в каждый лоток.  <b>Примечания.</b> <ul style="list-style-type: none"> <li>• Значение по умолчанию, заданное изготовителем для США, — Letter. Международной заводской настройкой по умолчанию является значение «A4».</li> <li>• Если в оба лотка загружена бумага одинакового формата и типа, параметры формата и типа бумаги совпадают, то лотки автоматически связываются. Многоцелевое устройство подачи также может быть связано. При отсутствии бумаги в одном из лотков, бумага для задания на печать подается из связанного с ним лотка.</li> <li>• Формат бумаги A6 поддерживается только в лотке 1 и в многоцелевом устройстве подачи.</li> </ul>
<b>Тип в лотке [x]</b> Обычная бумага Прозрачные пленки Переработанный Этикетки Бумага для документов Бланки Печатный бланк Цветная бумага Тонкая бумага Плотная бумага Шерох./хлоп. бум. Пользовательский тип [x]	Указание типа бумаги, загруженной в каждый лоток.  <b>Примечания.</b> <ul style="list-style-type: none"> <li>• "Обычная бумага" — заводская настройка по умолчанию для Лотка 1. Пользовательский тип [x] — заводская настройка по умолчанию для всех остальных лотков.</li> <li>• При наличии пользовательского имени вместо значения "Польз. тип [x]" отображается это имя.</li> <li>• Этот пункт меню служит для настройки автоматического связывания лотков.</li> </ul>
<b>Примечание.</b> В этом меню отображаются только установленные лотки и устройства подачи.	

Элемент	Назначение
<p><b>МУП: формат</b></p> <p>A4 A5 A6 JIS B5 Letter Legal Executive Oficio (Мексика) Folio Statement Universal Конверты 7 3/4 Конверты 9 Конверт 10 Конверты DL Конверт C5 Конверт B5 Другой конверт</p>	<p>Укажите формат бумаги, загруженной в многоцелевое устройство подачи.</p> <p><b>Примечания.</b></p> <ul style="list-style-type: none"> <li>• Значение по умолчанию, заданное изготовителем для США, — Letter. Международной заводской настройкой по умолчанию является значение «A4».</li> <li>• Для отображения в меню параметра "Формат в МУП" необходимо в меню "Бумага" задать значение "Кассета" для параметра "Конфигурация МУП".</li> <li>• В многоцелевом устройстве подачи бумаги не выполняется автоматическое определение формата бумаги. Необходимо задать формат бумаги.</li> </ul>
<p><b>МУП: тип</b></p> <p>Обычная бумага Открытки Прозрачные пленки Переработанный Этикетки Бумага для документов Конверт Грубый конверт Бланки Печатный бланк Цветная бумага Тонкая бумага Плотная бумага Шерох./хлоп. бум. Пользовательский тип [x]</p>	<p>Укажите формат бумаги, загруженной в многоцелевое устройство подачи.</p> <p><b>Примечания.</b></p> <ul style="list-style-type: none"> <li>• Заводской настройкой по умолчанию является значение «Обычная бумага».</li> <li>• В меню «Бумага» для параметра «Конфигурация МУП» необходимо задать значение «Кассета», чтобы параметр «Тип МУП» отображался в меню «Бумага».</li> </ul>
<p><b>Примечание.</b> В этом меню отображаются только установленные лотки и устройства подачи.</p>	

Элемент	Назначение
<b>Формат бумаги для подачи вручную</b> A4 A5 A6 JIS B5 Letter (по умолчанию) Legal Executive Oficio (Мексика) Folio Statement Универсальный	Указание формата загружаемой вручную бумаги. <b>Примечание.</b> Значение по умолчанию, заданное изготовителем для США, — Letter. Международной заводской настройкой по умолчанию является значение «A4».
<b>Тип бумаги для подачи вручную</b> Обычная бумага Открытки Прозрачная пленка Переработанный Этикетки Бумага для документов Бланки Печатный бланк Цветная бумага Тонкая бумага Плотная бумага Шерох./хлоп. бум. Пользовательский тип [x]	Указание типа загружаемой вручную бумаги. <b>Примечания.</b> <ul style="list-style-type: none"> <li>• Заводской настройкой по умолчанию является значение «Обычная бумага».</li> <li>• Для отображения в меню параметра «Тип в МУП» необходимо в меню «Бумага» задать значение «Вручную» для параметра «Подача бумаги вручную».</li> </ul>
<b>Загрузка конвертов вручную — формат</b> Конверты 7 3/4 Конверт 9 Конверт 10 Конверты DL Конверт C5 Конверт B5 Другой конверт	Указание формата загружаемого вручную конверта. <b>Примечание.</b> Заводской настройкой по умолчанию для США является «Конверт 10». Заводская настройка по умолчанию для других стран – Конверт DL.
<b>Загрузка конвертов вручную — тип</b> Конверт Грубый конверт Пользовательский тип [x]	Указание типа загружаемого вручную конверта. <b>Примечание.</b> Значение по умолчанию, заданное изготовителем — «Конверт».
<b>Примечание.</b> В этом меню отображаются только установленные лотки и устройства подачи.	

## Меню «Конфигурация МУП»

Компонент	Предназначение
<b>Конфигурация МУП</b> Кассета Ручная В первую очередь	Определяет условия, при выполнении которых подача бумаги в принтер выполняется из многоцелевого устройства подачи.  <b>Примечания.</b> <ul style="list-style-type: none"> <li>• Значение по умолчанию, заданное изготовителем — «Кассета». При выборе значения «Кассета» многоцелевое устройство подачи настраивается в качестве автоматического устройства подачи бумаги.</li> <li>• При выборе значения «Вручную» многоцелевое устройство подачи может использоваться только для заданий на печать с подачей бумаги вручную.</li> <li>• При выборе «Первый» многоцелевое устройство подачи настраивается в качестве первичного устройства подачи бумаги.</li> </ul>

## Меню «Замена форматов»

Компонент	Предназначение
<b>Замена форматов</b> Выкл. Statement/A5 Letter/A4 Все из списка	Служит для применения указанного формата бумаги в случае отсутствия запрашиваемого формата бумаги.  <b>Примечания.</b> <ul style="list-style-type: none"> <li>• Значение по умолчанию, заданное изготовителем — «Все из списка». Разрешается использовать все доступные замены форматов.</li> <li>• При выборе значения «Откл.» замена формата запрещена.</li> <li>• Если замена формата разрешена, задание печати продолжается без отображения сообщения <b>Замените бумагу</b>.</li> </ul>

## Меню «Фактура бумаги»

Параметр	Чтобы
<b>Фактура обычной бумаги</b> Гладкая Стандартная Шероховатая	Указание относительной фактуры загруженной обычной бумаги.  <b>Примечание.</b> Заводской настройкой по умолчанию является значение «Стандартная».
<b>Фактура карточки</b> Гладкая Стандартная Шероховатая	Указание относительной фактуры загруженных карточек.  <b>Примечания.</b> <ul style="list-style-type: none"> <li>• Заводской настройкой по умолчанию является значение «Стандартная».</li> <li>• Значения отображаются только в том случае, если печать на карточках поддерживается.</li> </ul>
<b>Фактура прозрачной пленки</b> Гладкая Стандартная Шероховатая	Указание относительной фактуры загруженных прозрачных пленок.  <b>Примечание.</b> Заводской настройкой по умолчанию является значение «Стандартная».

Параметр	Чтобы
<b>Фактура бумаги из вторсырья</b> Гладкая Стандартная Шероховатая	Указание относительной фактуры загруженной бумаги из вторсырья. <b>Примечание.</b> Заводской настройкой по умолчанию является значение «Стандартная».
<b>Фактура этикетки</b> Гладкая Стандартная Шероховатая	Указание относительной фактуры загруженных этикеток. <b>Примечание.</b> Значение по умолчанию, заданное изготовителем — «Стандартная».
<b>Фактура бумаги для документов</b> Гладкая Стандартная Шероховатая	Указание относительной фактуры загруженной бумаги для документов. <b>Примечание.</b> Значение по умолчанию, заданное изготовителем — «Стандартная».
<b>Фактура конверта</b> Гладкая Стандартная Шероховатая	Указание относительной фактуры загруженных конвертов. <b>Примечание.</b> Заводской настройкой по умолчанию является значение «Стандартная».
<b>Фактура грубого конверта</b> Шероховатая	Указание относительной фактуры загруженных шероховатых конвертов.
<b>Фактура фирменного бланка</b> Гладкая Стандартная Шероховатая	Указание относительной фактуры загруженных фирменных бланков. <b>Примечание.</b> Заводской настройкой по умолчанию является значение «Стандартная».
<b>Фактура печ. бланка</b> Гладкая Стандартная Шероховатая	Указание относительной фактуры загруженных печатных бланков. <b>Примечание.</b> Заводской настройкой по умолчанию является значение «Стандартная».
<b>Фактура цветной бумаги</b> Гладкая Стандартная Шероховатая	Указание относительной фактуры загруженной цветной бумаги. <b>Примечание.</b> Заводской настройкой по умолчанию является значение «Стандартная».
<b>Фактура тонкой бумаги</b> Гладкая Стандартная Шероховатая	Служит для указания относительной фактуры загруженной бумаги. <b>Примечание.</b> Заводской настройкой по умолчанию является значение «Стандартная».
<b>Фактура плотной бумаги</b> Гладкая Стандартная Шероховатая	Служит для указания относительной фактуры загруженной бумаги. <b>Примечание.</b> Заводской настройкой по умолчанию является значение «Стандартная».
<b>Факт. груб/хлопк бум</b> Шероховатая	Указание относительной фактуры загруженной хлопковой бумаги.

Параметр	Чтобы
<b>Фактура пользовательского типа [x]</b> Гладкая Стандартная Шероховатая	Указание относительной фактуры загруженной бумаги пользовательского типа.  <b>Примечания.</b> <ul style="list-style-type: none"> <li>Заводской настройкой по умолчанию является значение «Стандартная».</li> <li>Этот параметр доступен только в случае, если данный пользовательский тип поддерживается.</li> </ul>

## Меню «Плотность бумаги»

Параметр	Чтобы
<b>Плотность обычной бумаги</b> Светлая Стандартная Плотная	Указание относительной плотности загруженной обычной бумаги.  <b>Примечание.</b> Заводской настройкой по умолчанию является значение «Стандартная».
<b>Плотность карточки</b> Светлая Стандартная Плотная	Указание относительной плотности загруженных карточек.  <b>Примечание.</b> Заводской настройкой по умолчанию является значение «Стандартная».
<b>Плотность пр.пленки</b> Светлая Стандартная Плотная	Указание относительной плотности загруженных прозрачных пленок.  <b>Примечание.</b> Заводской настройкой по умолчанию является значение «Стандартная».
<b>Плотн бум из вторсыр</b> Светлая Стандартная Плотная	Указание относительной плотности загруженной бумаги из вторсырья.  <b>Примечание.</b> Заводской настройкой по умолчанию является значение «Стандартная».
<b>Плотность этикетки</b> Светлая Стандартная Плотная	Указание относительной плотности загруженных этикеток.  <b>Примечание.</b> Заводской настройкой по умолчанию является значение «Стандартная».
<b>Плотность бумаги для документов</b> Светлая Стандартная Плотная	Указание относительной плотности загруженной бумаги для документов.  <b>Примечание.</b> Заводской настройкой по умолчанию является значение «Стандартная».
<b>Плотность конверта</b> Светлая Стандартная Плотная	Указание относительной плотности загруженных конвертов.  <b>Примечание.</b> Заводской настройкой по умолчанию является значение «Стандартная».
<b>Плотность шероховатого конверта</b> Светлая Стандартная Плотная	Указание относительной плотности загруженных грубых конвертов.  <b>Примечание.</b> Заводской настройкой по умолчанию является значение «Стандартная».

Параметр	Чтобы
<b>Плотность фирменного бланка</b> Светлая Стандартная Плотная	Указание относительной плотности загруженных фирменных бланков. <b>Примечание.</b> Заводской настройкой по умолчанию является значение «Стандартная».
<b>Плотность печатного бланка</b> Светлая Стандартная Плотная	Указание относительной плотности загруженных печатных бланков. <b>Примечание.</b> Заводской настройкой по умолчанию является значение «Стандартная».
<b>Плотность цветной бумаги</b> Светлая Стандартная Плотная	Указание относительной плотности загруженной цветной бумаги. <b>Примечание.</b> Заводской настройкой по умолчанию является значение «Стандартная».
<b>Низкая плотность</b> Светлая	Указание малой относительной плотности загруженных печатных бланков.
<b>Средняя плотность</b> Плотная	Указание большой относительной плотности загруженных печатных бланков.
<b>Плотность грубой/хлопковой бумаги</b> Светлая Стандартная Плотная	Указание относительной плотности загруженной хлопковой или шероховатой бумаги. <b>Примечание.</b> Заводской настройкой по умолчанию является значение "Обычная".
<b>Плотность пользовательского типа [x]</b> Светлая Стандартная Плотная	Указание относительной плотности загруженной бумаги пользовательского типа. <b>Примечания.</b> <ul style="list-style-type: none"> <li>• Заводской настройкой по умолчанию является значение «Стандартная».</li> <li>• Значения отображаются только в том случае, если данный пользовательский тип поддерживается принтером.</li> </ul>

## Меню «Загрузка бумаги»

Параметр	Чтобы
<b>Загрузка бумаги из вторсырья</b> Двусторонняя печать Выкл.	Определяет и задает печать на двух сторонах для всех заданий на печать с указанием типа бумаги «Из вторсырья».
<b>Примечания.</b> <ul style="list-style-type: none"> <li>• Параметр «Двусторонняя» настраивает принтер для использования по умолчанию двустороннего режима печати для всех заданий на печать, если в окне «Параметры печати» или в диалоговом окне «Печать» не выбран параметр односторонней печати.</li> <li>• При выборе значения «Двусторонняя печать» все задания на печать передаются через устройство двусторонней печати, включая задания для печати на одной стороне листа.</li> <li>• «Выкл.» является параметром по умолчанию для всех меню.</li> </ul>	



Параметр	Чтобы
<b>Загрузка бумаги для документов</b> Двусторонняя печать Выкл.	Определяет и задает печать на двух сторонах для всех заданий на печать с указанием типа бумаги «Бумага для документов».
<b>Загрузка фирменных бланков</b> Двусторонняя печать Выкл.	Определяет и задает печать на двух сторонах для всех заданий на печать с указанием типа бумаги «Фирменный бланк».
<b>Загрузка печ. бланков</b> Двусторонняя печать Выкл.	Определяет и задает печать на двух сторонах для всех заданий на печать с указанием типа бумаги «Печатный бланк».
<b>Загрузка цветной бумаги</b> Двусторонняя печать Выкл.	Определяет и задает печать на двух сторонах для всех заданий на печать с указанием типа бумаги «Цветная».
<b>Загрузка тонкой бумаги</b> Двусторонняя печать Выкл.	Определяет и задает печать на двух сторонах для всех заданий на печать с указанием типа бумаги «Тонкая».
<b>Загрузка плотной бумаги</b> Двусторонняя печать Выкл.	Определяет и задает печать на двух сторонах для всех заданий на печать с указанием типа бумаги «Плотная».
<b>Загрузка польз. бумаги [x]</b> Двусторонняя печать Выкл.	Определяет и задает печать на двух сторонах для всех заданий на печать с указанием типа бумаги «Пользовательская [x]». <b>Примечание.</b> Режим «Загрузка польз. бумаги [x]» доступен только при поддержке данного пользовательского типа бумаги.
<b>Примечания.</b>	
<ul style="list-style-type: none"> <li>• Параметр «Двусторонняя» настраивает принтер для использования по умолчанию двустороннего режима печати для всех заданий на печать, если в окне «Параметры печати» или в диалоговом окне «Печать» не выбран параметр односторонней печати.</li> <li>• При выборе значения «Двусторонняя печать» все задания на печать передаются через устройство двусторонней печати, включая задания для печати на одной стороне листа.</li> <li>• «Выкл.» является параметром по умолчанию для всех меню.</li> </ul>	

## Меню «Пользовательские типы»

Параметр	Чтобы
<b>Пользовательский тип [x]</b> Бумага Карточки Прозрачная пленка Шерох./хлоп. бум. Наклейки Конверты	Сопоставьте бумагу или специальную бумагу с используемым по умолчанию заводским именем Пользовательского типа [x] или заданным пользователем пользовательским именем, созданным в Embedded Web Server или MarkVision™ Professional. Название, определенное пользователем, отображается вместо значения Пользовательский тип [x]. <b>Примечания.</b> <ul style="list-style-type: none"> <li>• «Бумага» — значение по умолчанию для параметра «Пользовательский тип [x]».</li> <li>• Чтобы обеспечить возможность печати с определенных устройств, материал для печати, назначенный пользователем, должен поддерживаться выбранным лотком или многоцелевым устройством подачи.</li> </ul>

Параметр	Чтобы
<b>Из вторсырья</b> Бумага Карточки Прозрачная пленка Шерох./хлоп. бум. Наклейки Конверты Хлоп.	Задание типа бумаги, когда в других меню выбран параметр «Из вторсырья». <p><b>Примечания.</b></p> <ul style="list-style-type: none"> <li>• Заводской настройкой по умолчанию является значение «Бумага».</li> <li>• Чтобы иметь возможность печати на бумаге из вторсырья, этот тип бумаги должен поддерживаться выбранным лотком или устройством подачи.</li> </ul>

## Меню «Пользовательские имена»

Компонент	Предназначение
<b>Пользовательское имя &lt;x&gt;</b>	Задание пользовательского имени для типа бумаги. Это имя заменяет Пользовательский тип [x] в меню принтера.

## Меню «Пользовательские форматы сканирования»

Параметр	Чтобы
<b>Пользоват. формат скан. [x]</b> Название размера сканированного изображения Ширина Длина Ориентация Книжная Альбомная 2 сканирования на одной стороне листа Выкл. Вкл.	Определяет пользовательский формат сканирования, его имя, размер и ориентация страницы. <p><b>Примечания.</b></p> <ul style="list-style-type: none"> <li>• Имя пользовательского размера сканирования заменяет пользовательский формат сканирования [x] в меню принтера.</li> <li>• Тип материала АПД является заводской настройкой по умолчанию для пользовательских форматов сканирования 3, 4, 5, и 6.</li> <li>• Значение ширины по умолчанию, заданное изготовителем для США — 8,5 дюйма. Значение ширины по умолчанию, заданное изготовителем для других стран — 210 мм.</li> <li>• Значение длины по умолчанию, заданное изготовителем для США — 14 дюймов. Значение длины по умолчанию, заданное изготовителем для других стран — 297 мм.</li> <li>• «Книжная» — значение по умолчанию, заданное изготовителем для параметра «Ориентация».</li> <li>• «Выкл» — значение по умолчанию, заданное изготовителем для 2 сканирований на одной стороне листа.</li> </ul>

## меню "Универсальная настройка"

Параметр	Чтобы
<b>Единицы измерения</b> Дюймы Миллиметры	Задаёт единицы измерения. <p><b>Примечания.</b></p> <ul style="list-style-type: none"> <li>• Значение по умолчанию, заданное изготовителем для США — "Дюймы".</li> <li>• Значение по умолчанию, заданное изготовителем для других стран — "Миллиметры".</li> </ul>

Параметр	Чтобы
<b>Книжная - Ширина</b> 3 – 8,5 дюйма 76 – 216 мм	Задает ширину для книжной ориентации. <b>Примечания.</b> <ul style="list-style-type: none"> <li>• Если ширина превышает максимальное значение, принтер использует максимально допустимую ширину.</li> <li>• 8,5 дюймов - заводская настройка по умолчанию для США. Ширину можно увеличивать с приращением 0,01-дюйма.</li> <li>• 216 мм - заводская настройка по умолчанию для других стран. Ширину можно увеличивать с приращением 1-мм.</li> </ul>
<b>Книжная - Высота</b> 3-14,17 дюйма 76-360 мм	Задает высоту для книжной ориентации. <b>Примечания.</b> <ul style="list-style-type: none"> <li>• Если высота превышает максимальное значение, принтер использует максимально допустимую высоту.</li> <li>• 14 дюймов - заводская настройка по умолчанию для США. Высоту можно увеличивать с приращением 0,01-дюйма.</li> <li>• 356 мм - заводская настройка по умолчанию для других стран. Высоту можно увеличивать с приращением 1-мм.</li> </ul>
<b>Направление подачи</b> Короткая сторона Длинная сторона	Укажите направление подачи, если бумага может быть загружена в любом направлении. <b>Примечания.</b> <ul style="list-style-type: none"> <li>• Значение по умолчанию, заданное изготовителем — "Короткая сторона".</li> <li>• Параметр "Длинная сторона" отображается только в том случае, если самая длинная сторона короче максимальной ширины, которая поддерживается для лотка.</li> </ul>

## Меню «Отчеты»

### Меню "Отчеты"

Параметр	Чтобы
<b>Страница настроек меню</b>	Печать отчета, содержащего информацию о загруженной в лотки бумаге, установленных модулях памяти, общем количестве страниц, предупреждающих сигналах, времени ожидания, языке панели управления, адресах TCP/IP, состоянии расходных материалов и состоянии сетевого соединения, а также другие сведения.
<b>Статистика устройства</b>	Печать отчета, содержащего статистические данные по принтеру, в частности, сведения о расходных материалах и распечатанных страницах.
<b>Страница сетевых параметров</b>	Печать отчета, содержащего информацию о сетевых настройках принтера, например данные адреса TCP/IP. <b>Примечание.</b> Этот пункт меню отображается только на сетевых принтерах и принтерах, подключенных к серверам печати.
<b>Страница настройки сети [x]</b>	Печать отчета, содержащего информацию о сетевых настройках принтера, например данные адреса TCP/IP. <b>Примечание.</b> Этот пункт меню отображается только при наличии нескольких установленных сетевых устройств и только на сетевых принтерах и принтерах, подключенных к серверам печати.

Параметр	Чтобы
<b>Список кодов быстрого доступа</b>	Печать отчета, содержащего сведения о настроенных кодах быстрого доступа.
<b>Журнал заданий факсимильной связи</b>	<p>Печать отчета, содержащего сведения о последних 200 заданиях факсимильной связи.</p> <p><b>Примечания.</b></p> <ul style="list-style-type: none"> <li>• Этот параметр меню отображается только в том случае, если в меню "Параметры факса" для параметра "Включить журнал заданий" установлено значение "Вкл."</li> <li>• Это меню имеется только в некоторых моделях принтеров.</li> </ul>
<b>Журнал вызовов факсимильной связи</b>	<p>Печать отчета, содержащего сведения о последних 100 вызовах (попытках вызова, принятых и заблокированных вызовах).</p> <p><b>Примечания.</b></p> <ul style="list-style-type: none"> <li>• Этот параметр меню отображается только в том случае, если в меню "Параметры факса" для параметра "Включить журнал заданий" установлено значение "Вкл."</li> <li>• Это меню имеется только в некоторых моделях принтеров.</li> </ul>
<b>Копирование кодов быстрого доступа</b>	Печать отчета, содержащего сведения о кодах быстрого выбора для выполнения копирования.
<b>Коды быстрого доступа для электронной почты</b>	Печать отчета, содержащего сведения о кодах быстрого доступа для работы с электронной почтой.
<b>Коды быстрого доступа для факсов</b>	Печать отчета, содержащего сведения о кодах быстрого доступа для работы с факсами.
<b>Коды быстрого доступа для FTP</b>	Печать отчета, содержащего сведения о кодах быстрого доступа для работы с FTP.
<b>Список профилей</b>	Печать списка профилей, сохраненных в принтере.
<b>Печать шрифтов</b>	Печать отчета обо всех шрифтах, доступных для того языка управления принтером, который в данный момент задан для принтера.
<b>Печать каталога</b>	<p>Печать списка всех ресурсов, хранящихся на дополнительном модуле флэш-памяти или на жестком диске принтера.</p> <p><b>Примечания.</b></p> <ul style="list-style-type: none"> <li>• Для параметра "Размер буфера заданий" необходимо задать значение "100%".</li> <li>• Убедитесь в том, что дополнительный модуль флэш-памяти или жесткий диск принтера установлен правильно и исправен.</li> </ul>
<b>Отчет по устройству</b>	Печать отчета, содержащего сведения об устройстве, включая серийный номер и название модели принтера. Отчет содержит текст и штрихкоды UPC, которые могут быть отсканированы в базу данных реквизитов.

## Меню «Сеть/порты»

### Меню «Активная сетевая плата»

Компонент	Предназначение
<b>Активная сетевая плата</b> Авто [список доступных сетевых плат]	<b>Примечания.</b> <ul style="list-style-type: none"> <li>• Заводской настройкой по умолчанию является значение «Авто».</li> <li>• Этот элемент меню отображается только в том случае, если установлена дополнительная сетевая плата.</li> </ul>

### Меню "Стандартная сеть" и "Сеть [х]"

**Примечание.** В этом меню указываются только активные порты. Все неактивные порты пропущены.

Элемент	Назначение
<b>PCL SmartSwitch</b> Вкл. Выкл.	Независимо от языка управления принтером по умолчанию принтер автоматически переключается в режим эмуляции PCL при приеме задания, требующего такого переключения.  <b>Примечания.</b> <ul style="list-style-type: none"> <li>• Заводской настройкой по умолчанию является значение "Вкл".</li> <li>• Если PCL SmartSwitch отключен, принтер не анализирует поступающие данные и использует язык принтера по умолчанию, указанный в меню настройки.</li> </ul>
<b>PS SmartSwitch</b> Вкл. Выкл.	Независимо от языка управления принтером по умолчанию принтер автоматически переключается в режим эмуляции PS при приеме задания, требующего такого переключения.  <b>Примечания.</b> <ul style="list-style-type: none"> <li>• Заводской настройкой по умолчанию является значение "Вкл".</li> <li>• Если PS SmartSwitch отключен, принтер не анализирует поступающие данные и использует язык принтера по умолчанию, указанный в меню настройки.</li> </ul>
<b>Режим NPA</b> Выкл. Автовыбор	Настройка принтера для выполнения особых процедур обработки для двунаправленной связи в соответствии с соглашениями, определенными протоколом NPA.  <b>Примечания.</b> <ul style="list-style-type: none"> <li>• Заводской настройкой по умолчанию является значение «Авто».</li> <li>• В случае изменения этого параметра на панели управления принтера и выхода из меню принтер перезапускается. Затем выбор меню обновляется.</li> </ul>

Элемент	Назначение
<b>Сетевой буфер</b> Автовывбор От 3 КБ до [максимальный разрешенный размер]	Задание размера входного буфера сети. <b>Примечания.</b> <ul style="list-style-type: none"> <li>• Заводской настройкой по умолчанию является значение «Авто».</li> <li>• Минимальное приращение этого значения составляет 1 кбайт.</li> <li>• Максимально допустимый размер зависит от объема памяти принтера, размера буферов других каналов связи и значения параметра «Сохранение ресурсов» («Вкл.» или «Выкл.»).</li> <li>• Для расширения допустимого диапазона значений размера сетевого буфера отключите буфер параллельного интерфейса, последовательного интерфейса и буферы USB или уменьшите их размеры.</li> <li>• В случае изменения этого параметра на панели управления принтера и выхода из меню принтер перезапускается. Затем выбор меню обновляется.</li> </ul>
<b>Двоичный PS для MAC</b> Вкл. Выкл. Автовывбор	Настройка принтера для обработки двоичных заданий на печать PostScript с компьютеров Macintosh. <b>Примечания.</b> <ul style="list-style-type: none"> <li>• Заводской настройкой по умолчанию является значение «Авто».</li> <li>• При выборе значения «Выкл.» выполняется фильтрация заданий на печать с применением стандартного протокола.</li> <li>• При выборе значения «Вкл.» выполняется обработка заданий на печать PostScript с несформированными двоичными данными.</li> </ul>
<b>Настройка стандартной сети или Сетевая [x] установка</b> Отчеты Сетевая плата TCP/IP IPv6 Беспроводная связь AppleTalk	Отображение и настройка сетевых параметров принтера. <b>Примечание.</b> Меню «Беспроводная связь» открывается, только если принтер подключен к беспроводной сети.

## Меню "Отчеты"

Чтобы открыть данное меню, выполните одну из следующих команд:

- Сеть/порты >Стандартная сеть >Настройка стандартной сети >Отчеты
- Сеть/порты >Сеть [x] >Сеть [x] Настройка >Отчеты

Параметр	Чтобы
Печать страницы настройки	Печать отчета, содержащего информацию о сетевых настройках принтера, например адрес TCP/IP.

## Меню "Сетевая плата"

Чтобы открыть данное меню, выполните одну из следующих команд:

- Сеть/порты >Стандартная сеть >Настройка стандартной сети >Сетевая плата
- Сеть/порты >Сеть [x] >Настройка сети [x] >Сетевая плата

Компонент	Предназначение
<b>Просмотреть состояние карты</b> Подключена Отключено	Просмотр состояния подключения сетевой платы.
<b>Просмотреть скорость карты</b>	Просмотр скорости активной сетевой платы.
<b>Сетевой адрес</b> UAA-адрес LAA	Просмотр сетевых адресов.
<b>Время ож. задан.</b> 0–255 секунд	Задание временного интервала, по истечению которого сетевое задание печати будет отменено.  <b>Примечания.</b> <ul style="list-style-type: none"> <li>• Заводское значение по умолчанию – 90 секунд.</li> <li>• Значение параметра 0 отменяет действие этой настройки.</li> <li>• Если выбрано значение 1-9, то значение сохраняется как 10.</li> </ul>

## Меню "TCP/IP"

Чтобы открыть данное меню, выполните одну из следующих команд:

- Сеть/порты >Стандартная сеть >Настройка стандартной сети >TCP/IP
- Сеть/порты >Сеть [x] >Сеть [x] Настройка >TCP/IP

**Примечание.** Это меню доступно только на сетевых моделях и принтерах, подсоединенных к серверам печати.

Параметр	Чтобы
<b>Задать имя узла</b>	Задать текущее имя хоста TCP/IP. <b>Примечание.</b> Это имя можно изменять только со встроенного веб-сервера.
<b>IP-адрес</b>	Просмотр или изменение текущего адреса TCP/IP. <b>Примечание.</b> При ручной настройке IP-адреса параметры "Включить DHCP" и "Включить автоматический IP" переключаются в положение Off (Выкл.). Также, параметры "Включить BOOTP" и "Включить RARP", поддерживающие BOOTP и RARP переключаются в положение Off (Выкл.).
<b>Маска подсети</b>	Просмотр или изменение текущей маски сети TCP/IP.
<b>Шлюз</b>	Просмотр или изменение текущего шлюза TCP/IP.
<b>Включить DHCP</b> Вкл Выкл	Указать адрес DHCP и настройки назначения параметров. <b>Примечание.</b> Заводской настройкой по умолчанию является значение "Вкл".
<b>Включить RARP</b> Вкл Выкл	Указание адреса RARP и настройка параметров назначения. <b>Примечание.</b> Заводской настройкой по умолчанию является значение "Выкл".
<b>Включить BOOTP</b> Вкл Выкл	Указание адреса BOOTP и настройка параметров назначения. <b>Примечание.</b> Заводской настройкой по умолчанию является значение "Вкл".

Параметр	Чтобы
<b>Включить AutoIP</b> Да Нет	Указать параметр «Сеть нулевой конфигурации». <b>Примечание.</b> Значение по умолчанию, заданное изготовителем, — "Да".
<b>Включить FTP/TFTP</b> Да Нет	Включение встроенного сервера FTP, который позволяет отправлять файлы на принтер с использованием протокола FTP. <b>Примечание.</b> Значение по умолчанию, заданное изготовителем, — "Да".
<b>Включить сервер HTTP</b> Да Нет	Включить встроенный веб-сервер. При включении данного параметра появляется возможность дистанционного контроля параметров и управления принтером с помощью веб-обозревателя. <b>Примечание.</b> Значение по умолчанию, заданное изготовителем, — "Да".
<b>Адрес сервера WINS</b>	Просмотр или изменение текущего адреса сервера WINS/IP.
<b>Включить DDNS</b> Да Нет	Просмотр или изменение текущего параметра DDNS. <b>Примечание.</b> Значение по умолчанию, заданное изготовителем, — "Да".
<b>Включить mDNS</b> Да Нет	Просмотр или изменение текущего параметра mDNS. <b>Примечание.</b> Значение по умолчанию, заданное изготовителем, — "Да".
<b>Адрес сервера DNS</b>	Просмотр или изменение текущего адреса сервера DNS/IP.
<b>Адрес резервного сервера DNS</b>	Служит для просмотра и изменения адреса резервного сервера DNS
<b>Адрес резервного сервера DNS 2</b>	
<b>Адрес резервного сервера DNS 3</b>	
<b>Включить HTTPS</b> Да Нет	Просмотр или изменение текущего параметра HTTPS. <b>Примечание.</b> Значение по умолчанию, заданное изготовителем, — "Да".

## меню "IPv6"

Чтобы открыть данное меню, выполните одну из следующих команд:

- Меню «Сеть/порты» >Стандартная сеть >Настройка стандартной сети >IPv6
- Меню «Сеть/порты» >Сеть [x] >Настройка сети [x] >IPv6

**Примечание.** Это меню доступно только на сетевых моделях и принтерах, подсоединенных к серверам печати.

Параметр	Чтобы
<b>Включить IPv6</b> Вкл Выкл	Включение IPv6 в принтере. <b>Примечание.</b> Заводской настройкой по умолчанию является значение "Вкл".



Параметр	Чтобы
<b>Автоконфигурация</b> Вкл Выкл	Показывает, принимает ли адаптер беспроводной сети данные автоматической настройки адреса IPv6, предоставляемые маршрутизатором. <b>Примечание.</b> Заводской настройкой по умолчанию является значение "Вкл".
<b>Вывести имя узла</b>	Служит для задания имени хоста. <b>Примечание.</b> Эти параметры можно изменять только со встроенного веб-сервера.
<b>Вывести адрес</b>	
<b>Просмотр адреса маршрутизатора</b>	
<b>Включить DHCPv6</b> Вкл Выкл	Включение DHCPv6 в принтере. <b>Примечание.</b> Заводской настройкой по умолчанию является значение "Вкл".

## меню "Беспроводная связь"

**Примечание.** Это меню доступно только в случае подключения принтеров к сети Ethernet и принтерам с беспроводной сетью, оснащенных адаптером беспроводной связи.

Чтобы открыть данное меню, выполните одну из следующих команд:

- Сеть/порты >Стандартная сеть >Настройка стандартной сети >Беспроводная связь
- Сеть/порты >Сеть [x] >Настройка сети [x] >Беспроводная связь

Параметр	Чтобы
<b>Настройка защищенной Wi-Fi (WPS)</b> Запуск метода нажатия кнопки Запуск метода подключения по PIN-коду	Установка беспроводной сети и включение сетевой безопасности. <b>Примечания.</b> <ul style="list-style-type: none"> <li>• Параметр "Настройка нажатием кнопки" позволяет подключать принтер к беспроводной сети нажатием кнопок как на принтере, так и на точке доступа (беспроводном маршрутизаторе) в течение заданного периода времени.</li> <li>• Запуск метода подключения по PIN-коду позволяет подключать принтер к беспроводной сети с использованием PIN-кода на принтере и вводом его в качестве настройки беспроводного соединения точки доступа.</li> </ul>
<b>Включение/отключение автоопределения WPS</b> Включить Отключить	Автоматическое определение способа подключения, которое используется точкой доступа с WPS: метода нажатия кнопки или метода подключения по PIN-коду. <b>Примечание.</b> Заводской настройкой по умолчанию является значение «Отключено».
<b>Режим сети</b> Тип BSS Инфраструктура Прямое подключение	Служит для задания режима сети. <b>Примечания.</b> <ul style="list-style-type: none"> <li>• Заводской настройкой по умолчанию является значение «Инфраструктура». Инфраструктура позволяет принтеру получать доступ в сеть с использованием точки доступа.</li> <li>• Настройка беспроводного подключения между принтером и компьютером напрямую.</li> </ul>

Параметр	Чтобы
<b>Совместимость</b> 802.11b/g 802.11b/g/n	Служит для задания стандарта беспроводной связи для беспроводной сети. <b>Примечание.</b> Заводской настройкой по умолчанию является значение «802.11b/g/n».
<b>Выбрать сеть</b>	Выбор доступной сети, которую должен использовать принтер.
<b>Просмотреть качество сигнала</b>	Посмотреть качество беспроводного соединения.
<b>Просмотреть режим безопасности</b>	Посмотреть способ шифрования для беспроводной сети.

## Меню «AppleTalk»

**Примечание.** Это меню доступно только для моделей принтеров, подключенных к проводной сети, или в случае установки дополнительной сетевой карты.

Чтобы открыть данное меню, выполните одну из следующих команд.

- Сеть/порты >Стандартная сеть >Настройка стандартной сети >AppleTalk
- Сеть/порты >Настройка сети [x] >AppleTalk

Компонент	Предназначение
<b>Включить</b> Да Нет	Включение или отключение поддержки AppleTalk. <b>Примечание.</b> Заводское значение по умолчанию — «Да».
<b>Просмотреть имя</b>	Отображение назначенного имени AppleTalk. <b>Примечание.</b> Имя можно изменять только со встроенного веб-сервера.
<b>Просмотреть адрес</b>	Отображение назначенного адреса AppleTalk. <b>Примечание.</b> Адрес можно изменять только со встроенного веб-сервера.
<b>Настройка зоны</b> [список зон, доступных в сети]	Отображение списка зон AppleTalk, доступных в сети. <b>Примечание.</b> Заводской настройкой по умолчанию является зона по умолчанию для сети. Если зона по умолчанию не указана, то заводской настройке по умолчанию соответствует зона, отмеченная звездочкой (*).

## меню «Стандартный USB»

Компонент	Предназначение
<b>PCL SmartSwitch</b> Вкл. Выкл.	Настройка автоматического переключения принтера на эмуляцию PCL, когда это требуется для задания на печать, полученного через последовательный порт USB, независимо от языка принтера по умолчанию. <b>Примечания.</b> <ul style="list-style-type: none"> <li>• Заводской настройкой по умолчанию является значение «Вкл.».</li> <li>• При выборе значения «Выкл.» на принтере не выполняется анализ поступающих данных. Принтер использует эмуляцию PostScript, если для параметра PS SmartSwitch установлено значение «Вкл». Если для параметра PS SmartSwitch установлено значение «Выкл», используется язык принтера по умолчанию, указанный в меню «Настройка».</li> </ul>

Компонент	Предназначение
<b>PS SmartSwitch</b> Вкл. Выкл.	Настройка автоматического переключения принтера на эмуляцию PS, когда это требуется для задания на печать, полученного через последовательный порт USB, независимо от языка принтера по умолчанию <b>Примечания.</b> <ul style="list-style-type: none"> <li>• Заводской настройкой по умолчанию является значение «Вкл.».</li> <li>• При выборе значения «Выкл.» на принтере не выполняется анализ поступающих данных. Принтер использует эмуляцию PCL, если для параметра PCL установлено значение «Вкл». Если для параметра PCL SmartSwitch установлено значение «Выкл», используется язык принтера по умолчанию, указанный в меню «Настройка».</li> </ul>
<b>Режим NPA</b> Вкл. Выкл. Авто	Настройка принтера для выполнения особых процедур обработки для двунаправленной связи в соответствии с соглашениями, определенными протоколом NPA. <b>Примечания.</b> <ul style="list-style-type: none"> <li>• Заводской настройкой по умолчанию является значение «Авто». При выборе «Авто» принтер выполняет анализ данных, распознает формата, после чего данные обрабатываются с учетом результатов анализа.</li> <li>• В случае изменения этого параметра на панели управления принтера принтер автоматически перезапускается. Затем выбор меню обновляется.</li> </ul>
<b>Буфер USB</b> Отключено Авто От 3 КБ до [максимальный разрешенный размер]	Настройка размера буфера входного порта USB. <b>Примечания.</b> <ul style="list-style-type: none"> <li>• Заводской настройкой по умолчанию является значение «Авто».</li> <li>• При отключении отключается буферизация заданий. Все задания печати, ранее помещенные в буфер на диске принтера, распечатываются до возобновления обычной обработки заданий.</li> <li>• Размер буфера USB можно менять с шагом в 1-КБ.</li> <li>• Максимально допустимый размер зависит от объема памяти принтера, размера буферов других каналов связи и значения параметра «Сохранение ресурсов» («Вкл.» или «Выкл.»).</li> <li>• Для расширения допустимого диапазона значений размера буфера USB отключите буфер параллельного интерфейса, последовательного интерфейса и сетевой буфер или уменьшите их размеры.</li> <li>• В случае изменения этого параметра на панели управления принтера принтер автоматически перезапускается. Затем выбор меню обновляется.</li> </ul>
<b>Буферизация заданий</b> Выкл. Вкл. Авто	Временное сохранение заданий на печать на жестком диске принтера перед выполнением печати. <b>Примечания.</b> <ul style="list-style-type: none"> <li>• Заводской настройкой по умолчанию является значение «Выкл.».</li> <li>• При выборе значения «Вкл.» задания временно сохраняются на жестком диске принтера.</li> <li>• При выборе значения «Авто» задания на печать временно сохраняются на жестком диске только в том случае, если принтер занят обработкой данных, поступивших через другой входной порт.</li> <li>• В случае изменения этого параметра на панели управления принтера и выхода из меню принтер перезапускается. Затем выбор меню обновляется.</li> </ul>

Компонент	Предназначение
<b>Двоичный PS для MAC</b> Вкл. Выкл. Авто	Настройка принтера для обработки двоичных заданий на печать PostScript с компьютеров Macintosh.  <b>Примечания.</b> <ul style="list-style-type: none"> <li>• Заводской настройкой по умолчанию является значение «Авто».</li> <li>• При выборе значения «Вкл.» выполняется обработка заданий на печать PostScript с несформированными двоичными данными.</li> <li>• При выборе значения «Выкл.» выполняется фильтрация заданий на печать с применением стандартного протокола.</li> </ul>
<b>Адрес ENA</b> ууу.ууу.ууу.ууу	Задание сетевого адреса для внешнего сервера печати.  <b>Примечание.</b> Этот элемент меню доступен только в том случае, если принтер подключен к внешнему серверу печати с использованием порта USB.
<b>Сетевая маска ENA</b> ууу.ууу.ууу.ууу	Задание сетевой маски для внешнего сервера печати.  <b>Примечание.</b> Этот элемент меню доступен только в том случае, если принтер подключен к внешнему серверу печати с использованием порта USB.
<b>Шлюз ENA</b> ууу.ууу.ууу.ууу	Задание шлюза для внешнего сервера печати.  <b>Примечание.</b> Этот элемент меню доступен только в том случае, если принтер подключен к внешнему серверу печати с использованием порта USB.

## Меню «Настройка SMTP»

Компонент	Предназначение
<b>Первичный шлюз SMTP</b> <b>Порт основного шлюза SMTP</b> <b>Вторичный шлюз SMTP</b> <b>Порт вспомогательного шлюза SMTP</b>	Указание данных о шлюзе и порте сервера SMTP.  <b>Примечание.</b> Значение порта шлюза SMTP по умолчанию – 25.
<b>Время ожидания SMTP</b> 5–30	Определяет промежуток времени (в секундах) до прекращения сервером попыток передачи электронной почты.  <b>Примечание.</b> «30» — заводская настройка по умолчанию.
<b>Обратный адрес</b>	Задаёт адрес для ответа длиной до 128 символов в сообщении электронной почты, отправляемом принтером.
<b>Использовать SSL</b> Отключено Согласование Требуется	Настройка использования SSL на принтере для повышения безопасности при подключении к серверу SMTP.  <b>Примечания.</b> <ul style="list-style-type: none"> <li>• Заводское значение по умолчанию – «Отключено».</li> <li>• Когда используется параметр «Согласование», сервер SMTP определяет, должно ли использоваться шифрование SSL.</li> </ul>

Компонент	Предназначение
<p><b>Проверка подлинности сервера SMTP</b></p> <p>Проверка подлинности не требуется</p> <p>Вход/обычная</p> <p>CRAM-MD5</p> <p>Digest-MD5</p> <p>NTLM</p> <p>Kerberos 5</p>	<p>Определяет тип проверки подлинности пользователя в соответствии с полномочиями для сканирования в сообщении электронной почты.</p> <p><b>Примечание.</b> Значение по умолчанию, заданное изготовителем, — «Проверка подлинности не требуется».</p>
<p><b>Эл. сообщение от устройства</b></p> <p>Отсутствует</p> <p>Испол. учет. данные SMTP</p>	<p>Задаёт учетные данные, которые будут использоваться при подключении к серверу SMTP.</p> <p><b>Примечания.</b></p> <ul style="list-style-type: none"> <li>• Заводской настройкой по умолчанию для параметров «Эл. сообщение от устройства» и «Эл. сообщение от пользователя» является значение «Нет».</li> <li>• Параметры «Имя пользователя устройства» и «Пароль устройства» используются для входа на сервер SMTP, когда выбран параметр «Использовать учетные данные SMTP».</li> </ul>
<p><b>Эл. сообщение от пользователя</b></p> <p>Отсутствует</p> <p>Испол. учет. данные SMTP</p> <p>Использовать имя польз. и пароль сеанса</p> <p>Использовать эл. адрес и пароль сеанса</p> <p>Запрос пользователя</p>	
<p><b>Имя польз. устройства</b></p>	
<p><b>Пароль устройства</b></p>	
<p><b>Область Kerberos 5</b></p>	
<p><b>Домен NTLM</b></p>	

## Меню «Безопасность»

### Меню «Другие параметры безопасности»

Параметр	Чтобы
<b>Ограничений входа</b> Ошибки входа Интервал ошибки Время блокировки Время ожидания входа с помощью панели Время ожидания удаленного входа	<p>Ограничение количества неудачных попыток входа на панель принтера и временных интервалов между ними, после которых все пользователи будут заблокированы.</p> <p><b>Примечания.</b></p> <ul style="list-style-type: none"> <li>«Вход в систему не выполнен» указывает количество неудачных попыток входа до блокировки пользователей. Диапазон настройки — от 1 до 10. Заводская настройка по умолчанию – 3 попытки.</li> <li>Параметр «Интервал ошибки» задает временной интервал, через который могут происходить неудачные попытки входа, после которых пользователи будут заблокированы. Диапазон настройки — от 1 до 60 минут. Заводской настройкой по умолчанию является значение «5 минут».</li> <li>Параметр «Время блокировки» задает продолжительность блокировки пользователей после достижения предельного значения неудачных попыток входа. Диапазон настройки — от 1 до 60 минут. Заводской настройкой по умолчанию является значение «5 минут». "1" указывает на то, что на сканере не установлено время блокировки.</li> <li>«Время ожидания входа в систему с панели управления» указывает, как долго сканер остается неактивным на начальном экране до автоматического выхода пользователей из системы. Диапазон настройки — от 1 до 900 секунд. Значение по умолчанию, заданное изготовителем — 30 секунд.</li> <li>Параметр "Время ожидания удаленного входа в систему" указывает, как долго удаленный интерфейс остается неактивным до автоматического выхода пользователей из системы. Диапазон настройки — от 1 до 120 минут. Заводской настройкой по умолчанию является значение «10 минут».</li> </ul>
<b>Минимальная длина PIN-кода</b> 1–16	<p>Позволяет настроить ограничение длины PIN-кода.</p> <p><b>Примечание.</b> Заводской настройкой по умолчанию является значение 4.</p>

### Меню «Конфиденциальная печать»

Компонент	Предназначение
<b>Максимальное число неверных попыток ввода PIN-кода</b> Выкл. 2–10	<p>Ограничение количества попыток ввода неверного PIN-кода.</p> <p><b>Примечания.</b></p> <ul style="list-style-type: none"> <li>Этот элемент меню отображается только в том случае, если установлен исправный форматированный жесткий диск принтера.</li> <li>По достижении предельного значения выполняется удаление заданий печати для данного сочетания имени пользователя и PIN-кода.</li> </ul>
<p><b>Примечание.</b> Заводской настройкой по умолчанию является значение «Выкл».</p>	

Компонент	Предназначение
<b>Истечение срока действия конфиденциального задания</b> Выкл. 1 час 4 часа 24 часа 1 неделя	Ограничение времени хранения конфиденциального задания печати в памяти принтера до удаления.  <b>Примечания.</b> <ul style="list-style-type: none"> <li>• Если параметр «Истечение срока действия конфиденциального задания» был изменен, когда в оперативной памяти или на жестком диске принтера находились конфиденциальные задания печати, то срок хранения этих заданий не изменяется на новое значение по умолчанию.</li> <li>• Если принтер отключен, все конфиденциальные задания, хранящиеся в оперативной памяти принтера, удаляются.</li> </ul>
<b>Срок действия повтор. задания</b> Выкл. 1 час 4 часа 24 часа 1 неделя	Устанавливается ограничение времени хранения принтером заданий на печать.
<b>Проверьте срок действия задания</b> Выкл. 1 час 4 часа 24 часа 1 неделя	Устанавливается ограничение времени хранения принтером заданий на печать, требующих проверки.
<b>Резерв. срок дейст. задания</b> Выкл. 1 час 4 часа 24 часа 1 неделя	Устанавливается ограничение времени хранения принтером заданий на печать для печати позднее.
<b>Примечание.</b> Заводской настройкой по умолчанию является значение «Выкл».	

## Меню "Очистка диска"

При очистке диска с жесткого диска принтера удаляются *только* данные задания на печать, которые в настоящее время *не* используются файловой системой. Все постоянные данные на жестком диске принтера, такие как загруженные шрифты, макросы и отложенные задания, сохраняются.

**Примечание.** Это меню отображается только при наличии в принтере установленного, отформатированного жесткого диска.

Параметр	Чтобы
<b>Режим очистки</b> Автовыбор	Указание режима очистки диска.

Параметр	Чтобы
<b>Автоматический метод</b> Однопроходная Многопроходная	Разметка всего дискового пространства, которое использовалось предыдущим заданием печати. При использовании данного метода файловая система не может повторно использовать это пространство до тех пор, пока оно не будет полностью очищено.  <b>Примечания.</b> <ul style="list-style-type: none"> <li>• "Однопроходная" — заводская настройка по умолчанию.</li> <li>• Только функция автоматической очистки позволяет пользователям активизировать очистку диска без необходимости отключения принтера на продолжительное время.</li> <li>• Для удаления секретной информации следует использовать <i>только</i> метод многопроходной очистки.</li> </ul>

## Меню "Журнал проверки безопасности"

Параметр	Чтобы
<b>Журнал экспорта</b>	Позволяет авторизованным пользователям экспортировать файл журнала безопасности.  <b>Примечания.</b> <ul style="list-style-type: none"> <li>• Чтобы экспортировать файл журнала с панели управления принтера, должен быть прикреплен флэш-накопитель.</li> <li>• Журнал проверки безопасности можно загрузить со встроенного веб-сервера и сохранить на компьютере.</li> </ul>
<b>Удаление журнала</b> Да Нет	Указать удалять файлы журнала проверки безопасности или нет.  <b>Примечание.</b> Значение по умолчанию, заданное изготовителем, — "Да".
<b>Журнал конфигурации</b> Включить проверку Да Нет Включить удаленный системный журнал Нет Да Функция удаленного системного журнала 0–23 Серьезность ошибок для занесения в журнал 0–7	Указать принципы создания файлов журнала проверки безопасности.  <b>Примечания.</b> <ul style="list-style-type: none"> <li>• "Включить проверку" определяет принципы регистрации событий в журнал проверки безопасности и удаленный системный журнал. Значение по умолчанию, заданное изготовителем, — "Нет".</li> <li>• "Включить дистанционный системный журнал" определяет, отправляются ли файлы журнала на удаленный сервер. Значение по умолчанию, заданное изготовителем, — "Нет".</li> <li>• "Функция удаленного системного журнала" определяет значение, используемое для отправки файлов журнала на сервер удаленного системного журнала. Значение по умолчанию, заданное изготовителем — 4</li> <li>• При включенном журнале проверки безопасности значение серьезности ошибки каждого события записывается. Значение по умолчанию, заданное изготовителем — 4</li> </ul>

## Меню «Установка даты и времени»

Параметр	Чтобы
<b>Текущие дата и время</b>	Просмотр текущих настроек даты и времени для принтера.



Параметр	Чтобы
<b>Установка даты и времени вручную</b> [введите дату/время]	Ввод даты и времени. <b>Примечания.</b> <ul style="list-style-type: none"><li>• При установке даты и времени вручную значение параметра «Включить NTP» изменяется на «Нет».</li><li>• Дата и время устанавливаются с помощью Мастера в формате ГГГГ-ММ-ДД ЧЧ:ММ.</li></ul>
<b>Часовой пояс</b> [список часовых поясов]	Выбор часового пояса. <b>Примечание.</b> Заводской настройкой по умолчанию является значение «GMT».
<b>Автоматический переход на летнее время</b> Вкл Выкл.	Настройка принтера для включения перехода на летнее и зимнее время с учетом настройки часового пояса принтера. <b>Примечание.</b> Заводской настройкой по умолчанию является значение «Вкл.».
<b>Включить NTP</b> Вкл. Выкл.	Включение сетевого протокола времени, который синхронизирует часы на устройствах в сети. <b>Примечания.</b> <ul style="list-style-type: none"><li>• Заводской настройкой по умолчанию является значение "Вкл".</li><li>• В случае установки даты и времени вручную для этого параметра устанавливается значение «Выкл».</li></ul>

## Меню «Параметры»

### меню «Общие параметры»

Элемент	Назначение
<p><b>Язык дисплея</b></p> <ul style="list-style-type: none"> <li>English</li> <li>Французский</li> <li>Немецкий</li> <li>Итальянский</li> <li>Испанский</li> <li>Датский</li> <li>Норвежский</li> <li>Нидерландский</li> <li>Шведский</li> <li>Португальский</li> <li>Финский</li> <li>Русский</li> <li>Польский</li> <li>Греческий</li> <li>Венгерский</li> <li>Турецкий</li> <li>Чешский</li> <li>Китайский (упрощенное письмо)</li> <li>Китайский (традиционное письмо)</li> <li>Корейский</li> <li>Japanese</li> </ul>	<p>Служит для выбора языка отображаемого на дисплее принтера.</p> <p><b>Примечание.</b> Не все принтеры поддерживают все языки. Чтобы неподдерживаемые языки могли отображаться, возможно, понадобится установить специальное аппаратное обеспечение.</p>
<p><b>Показать расчетный ресурс расходных материалов</b></p> <ul style="list-style-type: none"> <li>Показать расчетный ресурс</li> <li>Не показывать расчетный ресурс</li> </ul>	<p>Отображение расчетного ресурса расходных материалов на панели управления принтера, веб-странице, в настройках меню и статистических отчетах об устройстве.</p> <p><b>Примечание.</b> Заводской настройкой по умолчанию является значение «Показать расчетный ресурс».</p>

Элемент	Назначение
<b>Экономичный режим</b> Выкл. Энергия Энергосб/экон бум Бумага	Минимизация потребления электроэнергии, расхода бумаги или специальной бумаги. <b>Примечания.</b> <ul style="list-style-type: none"> <li>• Заводской настройкой по умолчанию является значение «Выкл.». Это значение восстанавливает заводские настройки принтера по умолчанию.</li> <li>• Параметр "Энергия" позволяет снизить энергопотребление принтером. При этом может уменьшаться производительность, однако на качество печати это не влияет.</li> <li>• Значение "Энергосбережение/Экономия бумаги" минимизирует потребление электроэнергии, а также расход бумаги и специальной бумаги.</li> <li>• Значение "Экономия бумаги" уменьшает количество бумаги и специальной бумаги, используемых для заданий на печать. При этом может уменьшаться производительность, однако на качество печати это не влияет.</li> </ul>
<b>Загруженный звуковой сигнал устройства автоматической подачи</b> Включено Отключено	Определяет подачу звукового сигнала УАПД при загрузке бумаги. <b>Примечание.</b> Значение по умолчанию, заданное изготовителем, — "Включено".
<b>Тихий режим</b> Выкл. Вкл	Снижает уровень шума, создаваемый принтером. <b>Примечания.</b> <ul style="list-style-type: none"> <li>• Заводской настройкой по умолчанию является значение «Выкл.». При этом параметре принтер работает с максимальными характеристиками.</li> <li>• При выборе значения «Вкл.» принтер настраивается таким образом, чтобы уровень производимого им шума был минимальным. Этот параметр лучше всего подходит для печати текста и линейной графики.</li> <li>• Если в драйвере выбрать параметр «Фото», тихий режим может быть отключен и обеспечено лучшее качество и максимальная скорость печати.</li> </ul>
<b>Запустить начальную настройку</b> Да Нет	Запуск мастера настройки. <b>Примечания.</b> <ul style="list-style-type: none"> <li>• Заводской настройкой по умолчанию является значение «Да».</li> <li>• По завершении работы мастера установки при выборе значения "Готово" в окне "Выбор страны или региона", значением по умолчанию становится "Нет".</li> </ul>

Элемент	Назначение
<p><b>Клавиатура</b></p> <p>Тип клавиатуры</p> <ul style="list-style-type: none"> <li>Английский</li> <li>Французский</li> <li>Французский (Канада)</li> <li>Немецкий</li> <li>Итальянский</li> <li>Испанский</li> <li>Греческий</li> <li>Датский</li> <li>Норвежский</li> <li>Нидерландский</li> <li>Шведский</li> <li>Финский</li> <li>Португальский</li> <li>Русский</li> <li>Польский</li> <li>Немецкий (Швейцария)</li> <li>Французский (Швейцария)</li> <li>Корейский</li> <li>Венгерский</li> <li>Турецкий</li> <li>Чешский</li> <li>Упрощенный китайский</li> <li>Традиционный китайский</li> <li>Japanese</li> <li>Пользовательская клавиша [x]</li> </ul>	<p>Служит для задания языка и ключевой пользовательской информации для клавиатуры панели управления принтера. Дополнительные вкладки позволяют получить доступ к диакритическим знакам и символам.</p> <p><b>Примечание.</b> Заводская настройка по умолчанию – Пользовательская клавиша 1 .</p>
<p><b>Форматы бумаги</b></p> <ul style="list-style-type: none"> <li>США</li> <li>Метрические единицы</li> </ul>	<p>Служит для задания единиц измерения для форматов бумаги.</p> <p><b>Примечания.</b></p> <ul style="list-style-type: none"> <li>• США — заводское значение по умолчанию.</li> <li>• Исходная настройка зависит от выбора страны или региона при первоначальной настройке.</li> </ul>
<p><b>Сканировать в диапазон портов ПК</b></p> <p>[диапазон портов]</p>	<p>Задаёт допустимый диапазон портов для принтеров, находящихся за брандмауэром, блокирующим порты. Допустимые порты задаются в виде двух наборов цифр, разделенных точкой с запятой.</p> <p><b>Примечание.</b> "9751:12000" — заводская настройка по умолчанию.</p>

Элемент	Назначение
<p><b>Отображаемая информация</b></p> <p>Левая сторона</p> <p>Правая сторона</p> <p>Пользовательский текст [x]</p>	<p>Определяет элементы, отображаемые в левом верхнем и правом верхнем углах начальной страницы.</p> <p>Для параметров "Левая сторона" и "Правая сторона", выберите следующие значения:</p> <p>Отсутствует</p> <p>IP-адрес</p> <p>Имя хоста</p> <p>Имя контакта</p> <p>Местоположение</p> <p>Дата/время</p> <p>Имя службы mDNS/DDNS</p> <p>Имя нулевой конфигурации</p> <p>Пользовательский текст [x]</p> <p>Наименование модели</p> <p><b>Примечания.</b></p> <ul style="list-style-type: none"> <li>• «IP-адрес» — заводская настройка по умолчанию для левой стороны.</li> <li>• «Дата/время» — заводская настройка по умолчанию для правой стороны.</li> </ul>
<p><b>Отображаемые сведения (продолжение)</b></p> <p>Черный тонер</p> <p>Фотобарабан</p>	<p>Настроить отображаемую информацию для черного тонера и фотобарабана.</p> <p>Выберите один из следующих параметров:</p> <p>Когда отображать</p> <p>Не отображать</p> <p>Отобразить</p> <p>Сообщение для отображения</p> <p>По умолчанию</p> <p>Альтернативное</p> <p>По умолчанию</p> <p>[ввод текста]</p> <p>Альтернативное</p> <p>[ввод текста]</p> <p><b>Примечания.</b></p> <ul style="list-style-type: none"> <li>• "Не отображать" — значение по умолчанию, заданное для параметра "Когда отображать".</li> <li>• Заводской настройкой по умолчанию для параметра «Сообщение для отображения» является значение «По умолчанию».</li> </ul>

Элемент	Назначение
<p><b>Отображаемые сведения (продолжение)</b></p> <p>Замятие бумаги</p> <p>Загрузите бумагу</p> <p>Ошибки, требующие технического обслуживания принтера</p>	<p>Позволяет настраивать отображаемую информацию для параметров "Замятие бумаги", "Загрузите бумагу" и "Ошибки, требующие технического обслуживания принтера"</p> <p>Выберите один из следующих параметров:</p> <p>Отобразить</p> <p>Да</p> <p>Нет</p> <p>Сообщение для отображения</p> <p>По умолчанию</p> <p>Альтернативное</p> <p>По умолчанию</p> <p>[ввод текста]</p> <p>Альтернативное</p> <p>[ввод текста]</p> <p><b>Примечания.</b></p> <ul style="list-style-type: none"> <li>• Для параметра "Отображать" заводские настройки по умолчанию отсутствуют.</li> <li>• Заводской настройкой по умолчанию для параметра «Сообщение для отображения» является значение «По умолчанию».</li> </ul>
<p><b>Пользовательские настройки начального экрана</b></p> <p>Изменить язык</p> <p>Копировать</p> <p>Копирование кодов быстрого доступа</p> <p>Факс</p> <p>Коды быстрого доступа для факса</p> <p>Эл. почта</p> <p>Коды быстрого доступа для электронной почты</p> <p>FTP</p> <p>Коды быстрого доступа для FTP</p> <p>Поиск отложенных заданий</p> <p>Отложенные задания</p> <p>Диск USB</p> <p>Профили и решения</p> <p>Закладки</p> <p>Задания от пользователя</p> <p>Формы и избранное</p> <p>Копирование базовой карточки</p> <p>Сканировать в сеть</p> <p>Мои коды быстрого доступа</p>	<p>Позволяет изменять значки и кнопки, отображаемые на начальном экране.</p> <p>Для каждого значка или кнопки выберите один из следующих параметров.</p> <p>Отобразить</p> <p>Не отображать</p> <p><b>Примечания.</b></p> <ul style="list-style-type: none"> <li>• Заводской настройкой по умолчанию для параметров меню «Копирование», «Факс», «Электронная почта», «FTP», «Поиск отложенных заданий», «Отложенные задания», «Накопитель USB», «Формы и избранное», «Сканирование базовой карточки», «Сканировать в сеть», и «Мои коды быстрого доступа» является значение «Отображать».</li> <li>• Для параметров "Изменить язык", "Копирование кодов быстрого доступа", "Коды быстрого доступа для факсов", "Коды быстрого доступа для электронной почты", "Коды быстрого доступа для FTP", "Профили и решения", "Закладки" и "Задания от пользователя" заводской настройкой по умолчанию является значение «Не отображать».</li> </ul>

Элемент	Назначение
<b>Формат даты</b> ММ-ДД-ГГГГ ДД-ММ-ГГГГ ГГГГ-ММ-ДД	Формат даты принтера. <b>Примечания.</b> <ul style="list-style-type: none"> <li>• Значение по умолчанию, заданное изготовителем для США, — "ММ-ДД-YYYY".</li> <li>• Заводской настройкой по умолчанию для других стран является значение ДД-ММ-ГГГГ.</li> </ul>
<b>Формат времени</b> 12-часовой 24-часовой	Задается формат времени принтера. <b>Примечание.</b> Заводская настройка по умолчанию – 12-часовой режим А.М./Р.М.
<b>Яркость экрана</b> 20–100	Приглушение яркости дисплея принтера. <b>Примечание.</b> Значение по умолчанию, заданное изготовителем — 100.
<b>Односторонняя печать</b> Выкл. Вкл	Устанавливает копирование со стекла экспонирования сканера по одной странице за один раз. <b>Примечание.</b> Заводской настройкой по умолчанию является значение «Выкл.».
<b>Звуковые сигналы</b> Обратная связь кнопок Вкл Выкл. Громкость 1–10	Задаёт звук, звучащий при нажатии значков и кнопок. <b>Примечания.</b> <ul style="list-style-type: none"> <li>• «Вкл.» — заводская настройка по умолчанию для параметра «Сигнал кнопок».</li> <li>• Заводской настройкой по умолчанию для громкости является значение «5».</li> </ul>
<b>Отобразить закладки</b> Да Нет	Указывает, следует ли отображать закладки из области «Отложенные задания». <b>Примечание.</b> Заводской настройкой по умолчанию является значение «Да». Если выбрано значение "Да", закладки отображаются в области "Отложенные задания".
<b>Разрешить удаление фона</b> Вкл. Выкл.	Служит для разрешения удаления фона изображения во время копирования, передачи факса или электронной почты, работы с FTP либо заданий сканирования на флэш-накопитель. <b>Примечание.</b> Заводской настройкой по умолчанию является значение "Вкл". Фон изображения удаляется.
<b>Разрешить пользоват. задания на сканирование</b> Вкл. Выкл.	Позволяет выполнять сканирование нескольких заданий в один файл. <b>Примечание.</b> Заводской настройкой по умолчанию является значение "Вкл". Если выбрано значение "Вкл.", для некоторых заданий можно установить значение "Разрешить пользоват. задания на сканирование".
<b>Устранение замятия в сканере</b> Уровень задания уровень страницы	Определяет способ повторной загрузки отсканированного задания в случае возникновения замятия в УАП. <b>Примечание.</b> «Уровень задания» является параметром по умолчанию.
<b>Частота обновления веб-страницы</b> 30–300	Определяет промежуток времени (в секундах) между обновлениями встроенного веб-сервера. <b>Примечание.</b> Заводской настройкой по умолчанию является значение «120».

Элемент	Назначение
<b>Имя контакта</b>	Определяет имя контакта для принтера. <b>Примечание.</b> Имя контакта, которое будет сохранено на встроенном веб-сервере.
<b>Местоположение</b>	Определяет местоположение принтера. <b>Примечание.</b> Местоположение будет сохранено на встроенном веб-сервере печати.
<b>Предупредительные сигналы</b> Аварийный сигнал Сигнал картриджа	Устанавливает предупредительный сигнал, когда необходимо вмешательство пользователя. При включении функции «Аварийный сигнал» вы можете установить частоту повтора сигнала, а функция «Сигнал картриджа» позволяет остановить печать, если в картридже заканчивается тонер. Для предупредительного сигнала каждого типа выберите один из следующих параметров: Выкл. Однократный Непрерывный <b>Примечания.</b> <ul style="list-style-type: none"> <li>• Значение по умолчанию, заданное изготовителем, — "Однократный". При этом значении подаётся три коротких звуковых сигнала.</li> <li>• Выкл. — значение по умолчанию, заданное изготовителем для сигнала картриджа. При этом значении предупредительные сигналы не подаются.</li> <li>• При выборе значения "Непрерывный" три коротких звуковых сигнала повторяются каждые 10 секунд.</li> </ul>
<b>Время ожидания</b> Режим ожидания Отключено 1–240	Определяет продолжительность простоя (в минутах) до перехода принтера в режим пониженного энергопотребления. <b>Примечание.</b> Заводской настройкой по умолчанию является значение «15».
<b>Время ожидания</b> Спящий режим Отключено 1–120	Определяет промежуток времени (в минутах), по истечении которого принтер после печати задания переходит в состояние сниженного энергопотребления. <b>Примечания.</b> <ul style="list-style-type: none"> <li>• Заводской настройкой по умолчанию является значение 30.</li> <li>• "Отключено" появляется только если для параметра "Энергосбережение задано "Выкл".</li> <li>• При низких значениях достигается более существенная экономия электроэнергии, но может потребоваться более длительное время прогрева.</li> <li>• При постоянной эксплуатации принтера следует выбрать более высокое значение. В большинстве случаев это обеспечивает готовность принтера с минимальным временем прогрева.</li> </ul>



Элемент	Назначение
<p><b>Время ожидания</b>  Время ожидания</p> <ul style="list-style-type: none"> <li>Отключено</li> <li>1 час</li> <li>2 часа</li> <li>3 часа</li> <li>6 часов</li> <li>1 день</li> <li>2 дня</li> <li>3 дня</li> <li>1 неделя</li> <li>2 недели</li> <li>1 месяц</li> </ul>	<p>Задание продолжительности ожидания принтера до перехода в режим гибернации.</p> <p><b>Примечания.</b></p> <ul style="list-style-type: none"> <li>• «Отключено» – заводская настройка по умолчанию для принтеров, кроме стран ЕС и Швейцарии.</li> <li>• «3 дня» – заводская настройка по умолчанию для принтеров класса В для всех стран ЕС и Швейцарии.</li> </ul>
<p><b>Время в режиме гибернации при подключении</b>  Гибернация  Не переходить в режим гибернации</p>	<p>Переключение принтера в режим гибернации даже при наличии активного подключения Ethernet или факса.</p> <p><b>Примечания.</b></p> <ul style="list-style-type: none"> <li>• Заводской настройкой по умолчанию является значение «Не переходить в режим гибернации».</li> <li>• Функция факса доступна только на определенных моделях принтера.</li> </ul>
<p><b>Время ожидания</b>  Время ожид. экрана  15–300</p>	<p>Задание продолжительности (в секундах) ожидания принтера в секундах, прежде чем на его дисплее отобразится состояние готовности.</p> <p><b>Примечание.</b> Значение по умолчанию, заданное изготовителем — «30»</p>
<p><b>Время ожидания</b>  Тайм-аут продленного экрана  Вкл  Выкл.</p>	<p>Отображение сообщения, позволяющего сбросить таймер времени ожидания на экране, а не возвращаться к начальному экрану.</p> <p><b>Примечание.</b> Заводской настройкой по умолчанию является значение «Выкл.».</p>
<p><b>Время ожидания</b>  Время ожид. печати  Отключено  1–255</p>	<p>Определяет продолжительность времени (в секундах), по истечении которого отменяется выполнение на принтере оставшейся части задания на печать в случае отсутствия сообщения об окончании задания.</p> <p><b>Примечания.</b></p> <ul style="list-style-type: none"> <li>• «90» — заводская настройка по умолчанию.</li> <li>• По истечении указанного периода времени распечатываются все частично распечатанные страницы, еще находящиеся в памяти сканера, после чего выполняется проверка наличия новых заданий на печать.</li> <li>• Значение "Время ожидания печати" доступно только при использовании эмуляции PCL. Этот параметр не влияет на задания печати с эмуляцией PostScript.</li> </ul>
<p><b>Время ожидания</b>  Время ожидания  Отключено  15–65535</p>	<p>Определяет продолжительность времени (в секундах), по истечении которого отменяется выполнение задания на печать в случае отсутствия дополнительных данных.</p> <p><b>Примечания.</b></p> <ul style="list-style-type: none"> <li>• Заводской настройкой по умолчанию является значение 40.</li> <li>• Параметр "Время ожидания" доступен только в режиме эмуляции PostScript. При печати заданий с эмуляцией PCL значение этого параметра игнорируется.</li> </ul>

Элемент	Назначение
<b>Время ожидания</b> Время ожидания задания 5–255	Определяет время, в течение которого принтер ожидает вмешательства пользователя, после чего откладывает задания, требующие недоступных ресурсов, и продолжает печать других заданий из очереди <b>Примечания.</b> <ul style="list-style-type: none"> <li>• Значение по умолчанию, заданное изготовителем — 30</li> <li>• Этот пункт меню отображается только при наличии установленного в принтер жесткого диска.</li> </ul>
<b>Устранение ошибок</b> Автоперезагрузка Перезагружать при простое Перезагружать всегда Не перезагружать никогда	Автоматическая перезагрузка принтера. <b>Примечание.</b> Заводской настройкой по умолчанию является значение «Переагружать при простое».
<b>Устранение ошибок</b> Максимальное количество перезагрузок 1–20	Количество автоматических перезагрузок, которые может выполнить принтер. <b>Примечание.</b> Заводской настройкой по умолчанию является значение «5».
<b>Восстановление печати</b> Автопродолжение Отключено 5–255	При возникновении определенных ситуаций в автономном режиме и их сохранении в течение указанного периода времени печать на принтере автоматически возобновляется. <b>Примечание.</b> Заводской настройкой по умолчанию является значение «Отключено».
<b>Восстановление печати</b> Печ. замятых стр. Вкл. Выкл. Автовыбор	Определяет, должен ли принтер повторять печать замятых страниц. <b>Примечания.</b> <ul style="list-style-type: none"> <li>• Заводской настройкой по умолчанию является значение «Авто». Замятые страницы повторно распечатываются на принтере в том случае, если требуемый для хранения этой страницы объем памяти принтера не задействован для выполнения других задач.</li> <li>• При выборе значения "Вкл." замятые страницы всегда распечатываются на принтере повторно.</li> <li>• При выборе значения "Выкл." замятые страницы никогда не распечатываются на принтере повторно.</li> </ul>
<b>Восстановление печати</b> Помощник при замятиях Вкл Выкл.	Настройка автоматической проверки замятой бумаги. <b>Примечание.</b> Заводской настройкой по умолчанию является значение "Вкл".
<b>Восстановление печати</b> Защита страницы Выкл. Вкл	Этот режим обеспечивает успешную печать страниц, которые могут не распечатываться в обычном режиме. <b>Примечания.</b> <ul style="list-style-type: none"> <li>• Заводской настройкой по умолчанию является значение «Выкл.».</li> <li>• При выборе этого параметра распечатывается часть страницы, если объема памяти недостаточно для печати всей страницы.</li> <li>• Если выбрано значение "Вкл.", на принтере выполняется обработка страницы, обеспечивающая печать всей страницы.</li> </ul>

Элемент	Назначение
<b>Нажатие кнопки перехода в спящий ожидания</b> Ничего не делать Спящий режим Гиббернация	Определение реакции принтера в состоянии ожидания на кратковременное нажатие кнопки "Спящий режим". <b>Примечание.</b> Заводской настройкой по умолчанию является значение «Спящий режим».
<b>Нажмите и удерживайте кнопку «Спящий режим»</b> Ничего не делать Спящий режим Гиббернация	Определение реакции принтера в состоянии ожидания на длинное нажатие кнопки «Сон». <b>Примечание.</b> "Ничего не делать" – заводская настройка по умолчанию.
<b>Настройки производителя</b> Не восстанавливать Восстановить сейчас	Восстановление заводских настроек принтера, заданных по умолчанию. <b>Примечания.</b> <ul style="list-style-type: none"> <li>• Значение по умолчанию, заданное изготовителем, — "Не восстанавливать". При выборе этого значения сохраняются пользовательские параметры.</li> <li>• При выборе команды "Восстановить сейчас" значения, заданные на заводе-изготовителе, восстанавливаются для всех параметров сканера, кроме параметров меню "Сеть/Порты". Все загруженные файлы, хранящиеся в оперативной памяти, удаляются. На загруженные файлы, хранящиеся во флэш-памяти или на жестком диске принтера, это не влияет.</li> </ul>
<b>Экспорт пакета конфигурации</b> Экспорт	Экспорт пакета конфигурации принтера на флэш-накопитель. <b>Примечание.</b> Пакет конфигурации нельзя экспортировать, если к принтеру не подсоединен флэш-накопитель.

## Меню «Параметры копирования»

Параметр	Чтобы
<b>Тип содержимого</b> Текст Графика Текст/фото Фото	Задание содержимого оригинала. <b>Примечание.</b> Значение по умолчанию, заданное изготовителем, — «Текст/фото».
<b>Источник содержимого</b> Монохромный лазерный Цветной лазерный Струйный принтер Фото/пленка Журнальный Газетный Нажмите клавишу Другие	Определение способа изготовления оригинала. <b>Примечание.</b> Монохромная лазерная печать — заводской параметр по умолчанию.

Параметр	Чтобы
<b>Стороны (двусторонняя печать)</b> 1-стор. на 1-стор. 1-стор. на 2-стор. 2-стор. на 1-стор. 2-стор. на 2-стор.	Указать оригинал документа как двусторонний или односторонний, и определить режим копирования (двусторонний или односторонний). <b>Примечания.</b> <ul style="list-style-type: none"> <li>• <b>1-стор. на 1-стор.</b> — На оригинале печать выполнена на одной стороне документа; на копии печать выполняется также на одной стороне.</li> <li>• <b>1-стор. на 2-стор.</b> — На оригинале печать выполнена на одной стороне документа; на копии печать выполняется на обеих сторонах.</li> <li>• <b>2-стор. на 1-стор.</b> — На оригинале документа печать выполнена на обеих сторонах; на копии печать выполняется на одной стороне.</li> <li>• <b>2-сторонний на 2-сторонней.</b> — Оригинал документа и копия содержат печатное изображение на обеих сторонах.</li> </ul>
<b>Экономия бумаги</b> Выкл. 2 стр. книжная 4 стр. книжная 2 стр. альбомная 4 стр. альбомная	Копировать два или четыре листа документа на одной странице <b>Примечание.</b> Заводской настройкой по умолчанию является значение «Выкл.»
<b>Печать границ страницы</b> Вкл. Выкл.	Указание необходимости печати рамки страниц. <b>Примечание.</b> Заводской настройкой по умолчанию является значение «Выкл.»
<b>Разобрать</b> 1,1,1 - 2,2,2 1,2,3 - 1,2,3	Определение последовательности выдачи страниц при печати нескольких копий. <b>Примечание.</b> Заводской настройкой по умолчанию является значение «1,2,3 – 1,2,3».
<b>Формат оригинала</b> Letter (по умолчанию) Legal Executive Folio Statement Oficio (Мексика) Universal Автораспознавание формата Смешанный формат A4 A5 A6 JIS B5 Пользоват. формат скан. [x] Книжный формат Визитная карточка 3 x 5 дюймов 4 x 6 дюймов Личная карточка	Указание формата оригинала документа. <b>Примечания.</b> <ul style="list-style-type: none"> <li>• Значение по умолчанию, заданное изготовителем для США, — Letter.</li> <li>• Международной заводской настройкой по умолчанию является значение «A4».</li> </ul>

Параметр	Чтобы
<b>Источник бумаги для копий</b> Лоток [x] Автовыбор формата Устройство ручной подачи	Указание источника бумаги для заданий копирования. <b>Примечание.</b> По умолчанию используется лоток 1.
<b>Разделители прозрачных пленок</b> Вкл. Выкл.	Размещение листа бумаги между прозрачными пленками. <b>Примечание.</b> Заводской настройкой по умолчанию является значение «Вкл.» .
<b>Страницы-разделители</b> Выкл. Между копиями Между заданиями Между страницами	Размещение листа бумаги между страницами, копиями или заданиями. <b>Примечание.</b> Заводской настройкой по умолчанию является значение «Выкл.» .
<b>Источник страницы-разделителя</b> Лоток [x]	Указание источника страницы-разделителя. <b>Примечание.</b> По умолчанию используется лоток 1.
<b>Плотность</b> 1–9	Определение уровня плотности для задания копирования. <b>Примечание.</b> «5» — заводская настройка по умолчанию.
<b>Количество копий</b> 1–999	Определение количества копий для задания копирования. <b>Примечание.</b> «1» — заводская настройка по умолчанию.
<b>Верхний/нижний колонтитул</b> [Местоположение] Выкл Дата/время Номер страницы Польз. текст Печать на Все страницы Только первая страница Все, кроме первой страницы Польз. текст	Указание данных верхнего и нижнего колонтитула и его местоположения на странице. Для выбора местоположения выберите один из следующих параметров. <ul style="list-style-type: none"> <li>• Слева сверху</li> <li>• Сверху посередине</li> <li>• Справа сверху</li> <li>• Слева снизу</li> <li>• Снизу посередине</li> <li>• Справа снизу</li> </ul> <b>Примечания.</b> <ul style="list-style-type: none"> <li>• Для параметра местоположения заводской настройкой по умолчанию является значение «Выкл.» .</li> <li>• “Все страницы” — заводская настройка по умолчанию для параметра "Печать на".</li> </ul>
<b>Наложение</b> Конфиденциально Копирование Черновой Срочный Пользовательский Выкл.	Указание текста наложения, который распечатывается на каждой странице копии. <b>Примечание.</b> Заводской настройкой по умолчанию является значение «Выкл.» .
<b>Пользовательское наложение</b>	Указание пользовательского текста наложения. <b>Примечание.</b> Можно ввести не более 64 знаков.

Параметр	Чтобы
<b>Разрешить приоритетные копии</b> Вкл. Выкл.	Разрешить прерывание задания на печать для копирования страницы или документа. <b>Примечание.</b> Заводской настройкой по умолчанию является значение "Вкл".
<b>Польз. задание на сканирование</b> Вкл. Выкл.	Сканировать документ, содержащий бумагу разного формата, в одном задании копирования. <b>Примечания.</b> <ul style="list-style-type: none"> <li>• Заводской настройкой по умолчанию является значение «Выкл.».</li> <li>• Этот элемент меню отображается только в том случае, если установлен рабочий жесткий диск принтера.</li> </ul>
<b>Разр. сохр. в виде кода быстрого доступа</b> Вкл. Выкл.	Сохранить пользовательские настройки копирования в виде клавиш быстрого доступа. <b>Примечание.</b> Заводской настройкой по умолчанию является значение «Вкл.».
<b>Удаление фона</b> от -4 до 4	Регулирование степени видимости фона, видимого на копии. <b>Примечание.</b> Значение по умолчанию, заданное изготовителем — 0
<b>Автоцентрирование</b> Выкл. Вкл.	Автоматически расположить содержимое по центру страницы. <b>Примечание.</b> Заводской настройкой по умолчанию является значение «Выкл.».
<b>Контрастность</b> 0–5 Оптимизац. в зависим. от содержимого	Задать контрастность, используемую для задания копирования. <b>Примечание.</b> Значение по умолчанию, заданное изготовителем, — "Оптимизац. в зависим. от содержимого".
<b>Зеркальное отражение</b> Выкл. Вкл.	Создание зеркального отображения оригинала документа. <b>Примечание.</b> Заводской настройкой по умолчанию является значение «Выкл.».
<b>Негатив изображения</b> Выкл. Вкл.	Создать изображение негатива для оригинала. <b>Примечание.</b> Заводской настройкой по умолчанию является значение «Выкл.».
<b>Затенение деталей</b> от -4 до 4	Настроить затенение деталей, видимых на копии. <b>Примечание.</b> Значение по умолчанию, заданное изготовителем — 0
<b>Устранение сдвига при сканировании</b> Автовыбор Выкл. Вкл.	Исправление небольшого скоса в сканированном изображении. <b>Примечание.</b> Заводской настройкой по умолчанию является значение «Выкл.».
<b>Сканир. от края до края</b> Выкл. Вкл.	Определяет, выполняется ли сканирование оригинала от края до края перед отправкой факса. <b>Примечание.</b> Заводской настройкой по умолчанию является значение «Выкл.».
<b>Резкость</b> 1–5	Настроить степень резкости копии. <b>Примечание.</b> «3» — заводская настройка по умолчанию.

Параметр	Чтобы
<b>Образец копии</b> Выкл. Вкл	Создать образец копии оригинала. <b>Примечание.</b> Заводской настройкой по умолчанию является значение «Выкл.»

## Меню "Параметры факса"

### меню «Режим факса» (Настройка аналогового факса)

Режим «Настройка аналогового факса» служит для передачи факса посредством телефонной линии.

**Примечание.** Функция факса доступна только на определенных моделях принтера.

Параметр	Чтобы
<b>Имя факса</b>	Служит для задания имени факса в принтере.
<b>Номер факса</b>	Определяет количество, которое требуется передать по факсу.
<b>Идентификационный номер факса</b> Имя факса Номер факса	Определяет способ идентификации факса.
<b>Разрешить передачу факса вручную</b> Вкл Выкл.	Служит для перевода принтера в режим передачи факсов вручную; для этого режима требуется разветвитель телефонной линии и телефонная трубка. <b>Примечания.</b> <ul style="list-style-type: none"> <li>Заводской настройкой по умолчанию является значение «Выкл.».</li> <li>Используйте обычный телефонный аппарат для ответа на входящий сигнал факсимильной связи и для набора номера факса.</li> <li>Нажмите # 0 на цифровой клавиатуре, чтобы перейти напрямую к функции отправки факса вручную.</li> </ul>
<b>Использование памяти</b> Только прием В основном прием Поровну В основном передача Только передача	Определяет распределение энергонезависимой памяти между заданиями отправки и приема факсов. <b>Примечания.</b> <ul style="list-style-type: none"> <li>Значение по умолчанию, заданное изготовителем, — "Поровну". Это значение служит для разделения памяти поровну между заданиями приема и передачи факсов.</li> <li>Значение "В основном передача" указывает, что большая часть памяти используется для передачи заданий факсимильной связи.</li> <li>Значение «Только передача» указывает, что память используется только для передачи факсов.</li> <li>Значение «Только прием» указывает, что память используется только для получения заданий факсимильной связи.</li> <li>Значение «В основном прием» указывает, что большая часть памяти используется для приема заданий факсимильной связи.</li> </ul>
<b>Отмена факсов</b> Разрешить Не разрешать	Определяет, разрешена ли отмена заданий факсимильной связи. <b>Примечание.</b> Заводской настройкой по умолчанию является значение «Разрешить».

Параметр	Чтобы
<b>Код абонента</b> Выкл. Основной Альтернативное	Задание типа используемого шаблона АОН.
<b>Маскирование номеров факсов</b> Выкл. Слева Справа	Определяет направление, в котором выполняется маскирование цифр номера исходящего факса. <b>Примечания.</b> <ul style="list-style-type: none"> <li>• Заводской настройкой по умолчанию является значение «Выкл.».</li> <li>• Количество скрываемых символов задается параметром "Маскируемые цифры".</li> </ul>
<b>Маскируемые цифры</b> 0–58	Определяет количество цифр, маскируемых в номере исходящего факса. <b>Примечание.</b> Значение по умолчанию, заданное изготовителем — 0
<b>Титульная страница факса</b> Титульная страница факса Выкл. по умолчанию Вкл. по умолчанию Не использовать Всегда использовать Включить получателя Вкл Выкл. Включить отправителя Вкл Выкл. Из Включить сообщение Вкл Выкл. Сообщение Включить логотип Вкл Выкл. Включить ниж. колонтитул [x] Вкл Выкл. Верхний колонтитул [x]	Настройка титульной страницы факса. <b>Примечания.</b> <ul style="list-style-type: none"> <li>• «Выкл. по умолчанию» — заводская настройка по умолчанию для параметров титульной страницы факса.</li> <li>• «Выкл.» – заводская настройка по умолчанию для параметров «Включить получателя», «Включить отправителя», «Включить логотип» и «Включить ниж. колонтитул. [x]».</li> <li>• Можно ввести не более 255 знаков.</li> <li>• Можно ввести не более 80 знаков для параметра «Нижний колонтитул [x]».</li> </ul>

### Элементы меню «Параметры передачи факсов» и их описание

Параметр	Чтобы
<b>Разрешение</b> Стандартное Высокое 200 точек/дюйм Сверхвысокое 300 точек/дюйм	Задает качество в точках на дюйм (точек/дюйм). Чем выше разрешение, тем лучше качество печати; однако при этом увеличивается время передачи исходящих факсов. <b>Примечание.</b> Значение по умолчанию, заданное изготовителем, — "Стандартное".



Параметр	Чтобы
<b>Формат оригинала</b> Letter (по умолчанию) Legal Executive Folio Statement Oficio (Мексика) Universal Автораспознавание формата Смешанный формат A4 A5 A6 JIS B5 Пользоват. формат скан. [x] Книжный формат Визитная карточка 3 x 5 дюймов 4 x 6 дюймов	Указание формата оригинала документа. <b>Примечание.</b> «Смешанный формат» — заводская настройка по умолчанию для США. Международной заводской настройкой по умолчанию является значение «A4».
<b>Стороны (двусторонняя печать)</b> Выкл. Длинная сторона Короткая сторона	Служит для задания ориентации текста и графики на странице. <b>Примечания.</b> <ul style="list-style-type: none"> <li>• Заводской настройкой по умолчанию является значение «Выкл.».</li> <li>• При использовании переплета по длинной стороне страницы переплетаются по длинной кромке страницы (с левой стороны при использовании книжной ориентации и с верхней стороны при использовании альбомной ориентации).</li> <li>• При использовании переплета по короткой стороне страницы переплетаются по короткой кромке страницы (с левой стороны при использовании книжной ориентации и с верхней стороны при использовании альбомной ориентации).</li> </ul>
<b>Тип содержимого</b> Текст Графика Текст/фото Фото	Задание содержимого оригинала. <b>Примечание.</b> Заводской настройкой по умолчанию является значение "Текст".
<b>Источник содержимого</b> Монохромный лазерный Цветной лазерный Струйный принтер Фото/пленка Журнальный Газетный Нажмите клавишу Другие	Определение способа изготовления оригинала. <b>Примечание.</b> Монохромная лазерная печать — заводской параметр по умолчанию.
<b>Плотность</b> 1–9	Делает документ более светлым или темным. <b>Примечание.</b> «5» — заводская настройка по умолчанию.

Параметр	Чтобы
<b>Префикс набора</b>	Введите префикс набора, например 99. Цифровое поле ввода предназначено для ввода чисел.
<b>Правила набор префикса</b> Правило префикса [x]	Определяет правило префикса набора.
<b>Автоматический повтор набора</b> 0–9	Определяет число попыток передачи принтером факса на указанный номер. <b>Примечание.</b> Заводской настройкой по умолчанию является значение 5.
<b>Частота повтора</b> 1–200	Определяет промежуток времени (в минутах) между повторными наборами номера. <b>Примечание.</b> «3» — заводская настройка по умолчанию.
<b>Через УАТС</b> Да Нет	Служит для включения или отключения режима скрытого набора номера коммутатором без тонального сигнала набора номера. <b>Примечание.</b> Значение по умолчанию, заданное изготовителем, — "Нет".
<b>Включить ЕСМ</b> Да Нет	Включение или отключение режима коррекции ошибок для заданий факсимильной связи. <b>Примечание.</b> Заводской настройкой по умолчанию является значение «Да».
<b>Включить сканирование с передачей по факсу</b> Вкл Выкл.	Позволяет передавать отсканированный факсы на принтер. <b>Примечание.</b> Заводской настройкой по умолчанию является значение "Вкл".
<b>Драйвер на факс</b> Да Нет	Разрешает передачу факсимильных заданий через драйвер принтера. <b>Примечание.</b> Заводской настройкой по умолчанию является значение «Да».
<b>Разр. сохр. в виде кода быстрого доступа</b> Вкл Выкл.	Сохраняет номера факсов в виде кодов быстрого доступа в принтере. <b>Примечание.</b> Заводской настройкой по умолчанию является значение "Вкл".
<b>Режим набора</b> Тональный Импульсный	Определение звука набора — тональный или импульсный. <b>Примечание.</b> Тональный - заводская настройка по умолчанию.
<b>Максимальная скорость</b> 2400 4800 9600 14400 33600	Определяет максимальную скорость передачи данных факсимильного сообщения. <b>Примечание.</b> Значение по умолчанию, заданное изготовителем — 33600
<b>Польз. задание на сканирование</b> Вкл Выкл.	Сканирует документ, содержащий бумагу разного формата, в один файл. <b>Примечания.</b> <ul style="list-style-type: none"> <li>• Заводской настройкой по умолчанию является значение «Выкл.».</li> <li>• Этот элемент меню отображается только в том случае, если установлен рабочий жесткий диск принтера.</li> </ul>

Параметр	Чтобы
<b>Предварительный просмотр сканирования</b> Вкл Выкл.	Определяет режим предварительного просмотра для заданий сканирования. <b>Примечания.</b> <ul style="list-style-type: none"> <li>Заводской настройкой по умолчанию является значение «Выкл.».</li> <li>Этот элемент меню отображается только в том случае, если установлен рабочий жесткий диск принтера.</li> </ul>
<b>Удаление фона</b> от 4 до 4	Настройка степени видимости фона на сканированном изображении. <b>Примечание.</b> Значение по умолчанию, заданное изготовителем — 0
<b>Контрастность</b> 0–5 Оптимизац. в зависим. от содержимого	Задание контрастности сканируемого изображения. <b>Примечание.</b> Значение по умолчанию, заданное изготовителем, — "Оптимизац. в зависим. от содержимого".
<b>Зеркальное отражение</b> Выкл. Вкл.	Создание зеркального отображения оригинала документа. <b>Примечание.</b> Заводской настройкой по умолчанию является значение «Выкл.».
<b>Негатив изображения</b> Выкл. Вкл.	Создать изображение негатива для оригинала. <b>Примечание.</b> Заводской настройкой по умолчанию является значение «Выкл.».
<b>Затенение деталей</b> от -4 до 4	Служит для настройки затенения видимых деталей. <b>Примечание.</b> Значение по умолчанию, заданное изготовителем — 0
<b>Устранение сдвига при сканировании</b> Автовыбор Выкл. Вкл	Исправление небольшого скоса в сканированном изображении <b>Примечания.</b> <ul style="list-style-type: none"> <li>Заводской настройкой по умолчанию является значение «Выкл.».</li> <li>Этот параметр меню поддерживается только в некоторых моделях принтеров.</li> </ul>
<b>Сканир. от края до края</b> Выкл. Вкл	Определяет, выполняется ли сканирование оригинала от края до края перед отправкой факса. <b>Примечание.</b> Заводской настройкой по умолчанию является значение «Выкл.».
<b>Резкость</b> 1–5	Настройка резкости факса. <b>Примечание.</b> «3» — заводская настройка по умолчанию.
<b>Температура</b> от 4 до 4	Указать значения для изображений "теплый" или "прохладный". Значение "Прохладный" создает изображение с оттенками голубого; значение "Теплый" создает изображение с оттенками красного. <b>Примечание.</b> Значение по умолчанию, заданное изготовителем — 0
<b>Автопреобразование цветных факсов в черно-белые</b> Вкл. Выкл.	Преобразование всех исходящих факсов в черно-белые. <b>Примечание.</b> Заводской настройкой по умолчанию является значение "Вкл".

### Элементы меню «Параметры приёма факсов» и их описание

Параметр	Чтобы
<b>Разрешить прием факсов</b> Вкл Выкл.	Позволяет принтеру получать задания факса. <b>Примечание.</b> Заводской настройкой по умолчанию является значение «Вкл.».
<b>Ожидание задания факса</b> Отсутствует Тонер Тонер и расходные материалы	Удаление заданий факса из очереди печати, для выполнения которых нужны недоступные ресурсы. <b>Примечание.</b> Заводская настройка по умолчанию — «Нет».
<b>Звонков до ответа</b> 1–25	Определяет число звонков до ответа на входящий вызов факсимильной связи. <b>Примечание.</b> «3» — заводская настройка по умолчанию.
<b>Автоматическое уменьшение</b> Вкл. Выкл.	Масштабирование входящего факса в соответствии с форматом бумаги, загруженной в указанное устройство подачи бумаги для факса. <b>Примечание.</b> Заводской настройкой по умолчанию является значение "Вкл".
<b>Источник бумаги</b> Автовывбор Лоток [x] Многоцелевое устройство подачи Устройство ручной подачи	Указывает устройство подачи для печати входящих факсов. <b>Примечание.</b> Заводской настройкой по умолчанию является значение «Авто».
<b>Стороны (двусторонняя печать)</b> Выкл. Вкл	Включение двусторонней печати для входящих факсов. <b>Примечания.</b> <ul style="list-style-type: none"> <li>• Заводской настройкой по умолчанию является значение «Выкл.».</li> <li>• Этот пункт меню отображается только при наличии установленного в принтер устройства двусторонней печати.</li> </ul>
<b>Страницы-разделители</b> Выкл. Перед заданием После задания	Позволяет принтеру включать страницы-разделители для входящих факсов. <b>Примечание.</b> Заводской настройкой по умолчанию является значение «Выкл.».
<b>Источник страницы-разделителя</b> Лоток [x] Устройство ручной подачи	Указывает, когда принтер выдаст страницу-разделитель. <b>Примечание.</b> По умолчанию используется лоток 1.
<b>Нижний колонтитул</b> Вкл Выкл.	Печать информации о передаче внизу каждой страницы принятого факса. <b>Примечание.</b> Заводской настройкой по умолчанию является значение «Выкл.».
<b>Максимальная скорость</b> 2400 4800 9600 14400 33600	Определяет максимальную скорость передачи данных для принимаемых факсов. <b>Примечание.</b> Значение по умолчанию, заданное изготовителем — 33600

Параметр	Чтобы
<b>Переадресация факсов</b> Печать Печать и пересылка Переадресация	Включение пересылки принятых факсов другим получателям. <b>Примечание.</b> Значение по умолчанию, заданное изготовителем, — «Печатать».
<b>Пересылка</b> Факс Эл. почта FTP LDSS eSF	Определяет тип получателя, которому пересылается факс. <b>Примечания.</b> <ul style="list-style-type: none"> <li>• Факс - заводская настройка по умолчанию.</li> <li>• Этот элемент меню доступен только с сервера Embedded Web Server.</li> </ul>
<b>Пересылка по коду быстрого доступа</b>	Позволяет ввести номер быстрого выбора, соответствующий типу получателя (Факс, Эл.почта, FTP, LDSS или eSF). <b>Примечание.</b> Предусмотрен ввод до 16 символов.
<b>Блокировать факсы без имени</b> Выкл. Вкл	Включение блокирования входящих факсов, передаваемых с устройств с неизвестным идентификатором станции или номера факса. <b>Примечание.</b> Заводской настройкой по умолчанию является значение «Выкл.».
<b>Список запрещенных факсов</b>	Включение списка заблокированных номеров факсов, хранящихся в принтере. <b>Примечание.</b> Предусмотрен ввод до 512 символов.

### Элементы меню «Параметры журнала факсов» и их описание

Параметр	Чтобы
<b>Журнал передачи</b> Напечатать журнал Не печатать журнал Печатать только при ошибке	Включение печати журнала передачи после выполнения каждого задания факсимильной связи. <b>Примечание.</b> Значение по умолчанию, заданное изготовителем, — "Напечатать журнал".
<b>Журнал ошибок при приеме</b> Не печатать никогда Печатать при ошибке	Включение печати журнала ошибок при приеме в случае возникновения ошибки приема. <b>Примечание.</b> Не печатать - заводская настройка по умолчанию.
<b>Автоматическая печать отчетов</b> Вкл Выкл.	Включение автоматической печати журналов факсимильной связи. <b>Примечания.</b> <ul style="list-style-type: none"> <li>• Заводской настройкой по умолчанию является значение "Вкл".</li> <li>• Журналы печатаются после выполнения каждого 200 задания факса.</li> </ul>
<b>Источник бумаги для журналов</b> Лоток [x] Устройство ручной подачи	Служит для выбора устройства подачи бумаги при печати журналов. <b>Примечание.</b> По умолчанию используется лоток 1.
<b>Отображение журналов</b> Имя удаленной станции Набранный номер	Определяется отображение в распечатанных журналах набранного номера или имени станции или факса. <b>Примечание.</b> «Имя удаленной станции» - заводская настройка по умолчанию.

Параметр	Чтобы
<b>Включить журнал заданий</b> Вкл Выкл.	Разрешает доступ к журналу заданий факса. <b>Примечание.</b> Заводской настройкой по умолчанию является значение "Вкл".
<b>Включить журнал вызовов</b> Вкл Выкл.	Разрешает доступ к журналу вызовов факса. <b>Примечание.</b> Заводской настройкой по умолчанию является значение "Вкл".

### Элементы меню «Параметры динамика» и их описание

Параметр	Чтобы
<b>Режим динамика</b> Всегда выключено Включено, когда подключено Всегда включено	Определяет режим работы динамика. <b>Примечания.</b> <ul style="list-style-type: none"> <li>• Значение по умолчанию, заданное изготовителем, — "Включено, когда подключено". Динамик включен до установления соединения факсимильной связи.</li> <li>• Параметр "Всегда включено" служит для включения динамика.</li> <li>• Параметр "Всегда выключено" служит для выключения динамика.</li> </ul>
<b>Громкость динамика</b> Высокая Низкая	Служит для управления параметром громкости. <b>Примечание.</b> Значение по умолчанию, заданное изготовителем, — "Высокое".
<b>Громкость звонка</b> Выкл. Вкл	Служит для управления громкостью звонка динамика факса. <b>Примечание.</b> Заводской настройкой по умолчанию является значение "Вкл".

### Элементы меню «Ответ включен» и их описание

Параметр	Чтобы
Все звонки Только один звонок Только двойной звонок Только тройной звонок Только один или двойной звонок Только один или тройной звонок Только двойной или тройной звонок	Определяет шаблоны звонка при ответе принтера на звонки. <b>Примечание.</b> "Все звонки" — заводская настройка по умолчанию.

### Меню «Параметры электронной почты»

Параметр	Чтобы
<b>Настройка сервера электронной почты</b> Тема Сообщение Имя файла	Отображает информацию о сервере электронной почты. <b>Примечания.</b> <ul style="list-style-type: none"> <li>• В поле «Тема сообщения» можно ввести до 255 знаков.</li> <li>• В поле «Сообщение» можно ввести до 512 знаков.</li> <li>• В поле «Имя файла» можно ввести до 53 знаков.</li> </ul>

Параметр	Чтобы
<b>Настройка сервера электронной почты</b> Передать копию отправителю Не отображается Вкл. по умолчанию Выкл. по умолчанию Всегда включено	Служит для передачи копии сообщения электронной почты отправителю. <b>Примечание.</b> «Никогда» — заводская настройка по умолчанию.
<b>Настройка сервера электронной почты</b> Максимальный размер электронной почты 0-65535 КБ	Задаёт максимальный размер сообщения электронной почты в килобайтах. <b>Примечание.</b> Сообщения электронной почты, размер которых превышает указанное значение, не передаются.
<b>Настройка сервера электронной почты</b> Сообщение о недопустимом размере	Служит для передачи сообщения при превышении допустимого размера сообщения электронной почты. <b>Примечание.</b> Предусмотрен ввод до 1024 символов.
<b>Настройка сервера электронной почты</b> Ограничить получателей	Указывает на имя домена, такое как имя домена организации, а затем ограничивает адреса получателей сообщений электронной почты до одного этого имени домена. <b>Примечание.</b> Можно указать параметры только одного домена.
<b>Настройка сервера электронной почты</b> Настройка Web Link Сервер SMTP Вход Пароль Путь Имя файла Web Link	Определение пути для почтового сервера, например: <code>/directory/path</code> . <b>Примечания.</b> <ul style="list-style-type: none"> <li>Символы * : ? &lt; &gt;   недопустимы в имени пути.</li> <li>В поле «Сервер», «Имя», «Пароль», «Путь» и «Web Link» можно ввести до 128 знаков.</li> <li>Можно ввести код длиной до 53 знаков в поле «Имя файла».</li> </ul>
<b>Формат</b> PDF (.pdf) Защищенный PDF TIFF (.tif) JPEG (.jpg) XPS (.xps)	Определяет формат для сканированного файла. <b>Примечание.</b> Значение по умолчанию, заданное изготовителем, — "PDF (.pdf)".
<b>Версия PDF</b> 1.2–1.6 A–1a	Служит для задания версии файла PDF, который необходимо сканировать в сообщении электронной почты. <b>Примечание.</b> «1,5» — заводская настройка по умолчанию.
<b>Тип содержимого</b> Графика Текст Текст/фото Фото	Задание содержимого оригинала. <b>Примечание.</b> Значение по умолчанию, заданное изготовителем, — «Текст/фото».

Параметр	Чтобы
<b>Источник содержимого</b> Монохромный лазерный Цветной лазерный Струйный принтер Фото/пленка Журнальный Газетный Нажмите клавишу Другие	Определение способа изготовления оригинала. <b>Примечание.</b> Монохромная лазерная печать — заводской параметр по умолчанию.
<b>Разрешение</b> 75 точек/дюйм 150 точек/дюйм 200 точек/дюйм 300 точек/дюйм 400 точек/дюйм 600 точек/дюйм	Определяет разрешение в точках на дюйм для сканирования. <b>Примечание.</b> «150 точек/дюйм» – значение по умолчанию, заданное изготовителем.
<b>Плотность</b> 1–9	Делает документ более светлым или темным. <b>Примечание.</b> Заводской настройкой по умолчанию является значение «5».
<b>Ориентация</b> Книжная Альбомная	Определяет ориентацию отсканированного изображения. <b>Примечание.</b> Значение по умолчанию, заданное изготовителем, — "Книжная".
<b>Формат оригинала</b> Letter (по умолчанию) Legal Executive Folio Statement Oficio (Мексика) Universal Автораспознавание формата Смешанный формат A4 A5 A6 JIS B5 Пользоват. формат скан. [x] Книжный формат Визитная карточка 3 x 5 дюйма 4 x 6 дюймов	Определяет формат бумаги для сканируемого документа. <b>Примечания.</b> <ul style="list-style-type: none"> <li>• Значение по умолчанию, заданное изготовителем для США, — Letter.</li> <li>• Международной заводской настройкой по умолчанию является значение «A4».</li> </ul>



Параметр	Чтобы
<b>Стороны (двусторонняя печать)</b> Выкл. Длинная сторона Короткая сторона	Служит для задания ориентации текста и графики на странице. <b>Примечания.</b> <ul style="list-style-type: none"> <li>• Заводской настройкой по умолчанию является значение «Выкл.».</li> <li>• При использовании переплета по длинной стороне страницы переплетаются по длинной кромке страницы (с левой стороны при использовании книжной ориентации и с верхней стороны при использовании альбомной ориентации).</li> <li>• При использовании переплета по короткой стороне страницы переплетаются по короткой кромке страницы (с верхней стороны при использовании книжной ориентации и с левой стороны при использовании альбомной ориентации).</li> </ul>
<b>Качество JPEG</b> Оптимизац. в зависим. от содержимого 5–90	Задаёт качество фотоизображения JPEG в зависимости от размера файла и качества изображения. <b>Примечания.</b> <ul style="list-style-type: none"> <li>• Значение по умолчанию, заданное изготовителем, — "Оптимизац. в зависим. от содержимого".</li> <li>• При значении 5 уменьшается размер файла, однако качество изображения ухудшается.</li> <li>• Значение 90 обеспечивает наилучшее качество изображения, однако файл имеет очень большой размер.</li> <li>• Этот пункт меню предусмотрен для всех функций сканирования.</li> </ul>
<b>Текст по умолчанию</b> 5–90	Задаёт качество изображения текста в зависимости от размера файла и качества изображения. <b>Примечание.</b> «75» — заводская настройка по умолчанию.
<b>Текст/фото по умолчанию</b> 5–90	Задание качества изображения текста или фотографии в зависимости от размера файла и качества изображения. <b>Примечание.</b> «75» — заводская настройка по умолчанию.
<b>Фото по умолчанию</b> 5–90	Задание качества изображения фотографии в зависимости от размера файла и качества изображения. <b>Примечание.</b> «50» — заводская настройка по умолчанию.
<b>Отпр. изобр. по эл. почте как</b> Вложение Web Link	Определяет способ передачи изображений. <b>Примечание.</b> Значение по умолчанию, заданное изготовителем, — "Вложение".
<b>Использовать многостраничные файлы Tiff</b> Вкл. Выкл.	Предлагает выбор между одностраничными и многостраничными файлами TIFF. При сканировании многостраничного документа в эл. сообщение, создается либо один файл TIFF, содержащий все страницы, либо несколько файлов TIFF, каждый из которых содержит по одной странице документа. <b>Примечания.</b> <ul style="list-style-type: none"> <li>• Заводской настройкой по умолчанию является значение «Вкл.».</li> <li>• Этот пункт меню предусмотрен для всех функций сканирования.</li> </ul>
<b>Журнал передачи</b> Напечатать журнал Не печатать журнал Печатать только при ошибке	Определяет режим печати журнала передачи. <b>Примечание.</b> Значение по умолчанию, заданное изготовителем, — «Напечатать журнал».

Параметр	Чтобы
<b>Источник бумаги для журналов</b> Лоток [x] Устройство ручной подачи	Определяет источник бумаги для распечатываемых журналов электронной почты. <b>Примечание.</b> По умолчанию используется лоток 1.
<b>Бит. глубина при перед. по эл. почте</b> 1 бит 8 бит	Включает режим «Текст/Фото» для уменьшения размера файлов, применяя 1-битовые изображения в том случае, если для параметра «Цвет» установлено значение «Выкл.» в случае, если для параметра «Цвет» установлено значение «Выкл.». <b>Примечание.</b> Значение по умолчанию, заданное изготовителем, — «8 бит».
<b>Польз. задание на сканирование</b> Вкл Выкл.	Копировать документы, содержащие страницы разного формата. <b>Примечания.</b> <ul style="list-style-type: none"> <li>• Заводской настройкой по умолчанию является значение «Выкл.».</li> <li>• Этот элемент меню отображается только в том случае, если установлен рабочий жесткий диск принтера.</li> </ul>
<b>Предварительный просмотр сканирования</b> Вкл Выкл.	Определяет режим предварительного просмотра для заданий сканирования. <b>Примечания.</b> <ul style="list-style-type: none"> <li>• Заводской настройкой по умолчанию является значение «Выкл.».</li> <li>• Этот элемент меню отображается только в том случае, если установлен рабочий жесткий диск принтера.</li> </ul>
<b>Разр. сохр. в виде кода быстрого доступа</b> Вкл Выкл.	Сохраняет адрес электронной почты в виде клавиш быстрого доступа. <b>Примечания.</b> <ul style="list-style-type: none"> <li>• Заводской настройкой по умолчанию является значение «Вкл.».</li> <li>• Если выбрано значение "Выкл", кнопка "Сохранение в виде кода быстрого доступа" не отображается на экране "Назначение электронной почты".</li> </ul>
<b>Удаление фона</b> от -4 до 4	Настройка степени видимости фона на сканированном изображении. <b>Примечание.</b> Значение по умолчанию, заданное изготовителем — 0
<b>Контрастность</b> 0–5 Оптимизац. в зависим. от содержимого	Определяет контрастность выходного документа. <b>Примечание.</b> Значение по умолчанию, заданное изготовителем, — "Оптимизац. в зависим. от содержимого".
<b>Зеркальное отражение</b> Выкл. Вкл.	Создание зеркального отображения оригинала документа. <b>Примечание.</b> Заводской настройкой по умолчанию является значение «Выкл.»
<b>Негатив изображения</b> Выкл. Вкл.	Создать изображение негатива для оригинала. <b>Примечание.</b> Заводской настройкой по умолчанию является значение «Выкл.»
<b>Затенение деталей</b> от -4 до 4	Регулирование степени видимости темных деталей на сканированном изображении. <b>Примечание.</b> Значение по умолчанию, заданное изготовителем — 0

Параметр	Чтобы
<b>Устранение сдвига при сканировании</b> Автовывбор Выкл. Вкл	Исправление небольшого скоса в сканированном изображении. <b>Примечания.</b> <ul style="list-style-type: none"> <li>• Заводской настройкой по умолчанию является значение «Выкл.».</li> <li>• Этот пункт меню отображается только в некоторых моделях принтеров.</li> </ul>
<b>Сканир. от края до края</b> Выкл. Вкл	Определяет, выполняется ли сканирование оригинала от края до края. <b>Примечание.</b> Заводской настройкой по умолчанию является значение «Выкл.»
<b>Резкость</b> 1–5	Настройка степени резкости на сканированном изображении. <b>Примечание.</b> «3» — заводская настройка по умолчанию.
<b>Температура</b> от -4 до 4	Позволяет пользователю указать значения для изображений «теплый» или «прохладный». Значение "прохладный" создает изображение с оттенками голубого; значение "теплый" создает изображение с оттенками красного. <b>Примечание.</b> Значение по умолчанию, заданное изготовителем — 0
<b>Использовать сс:/всс:</b> Выкл. Вкл	Разрешение использования полей копии и скрытой копии. <b>Примечание.</b> Заводской настройкой по умолчанию является значение «Выкл.»

## Меню "Параметры FTP"

Параметр	Чтобы
<b>Формат</b> PDF (.pdf) Защищенный PDF (.pdf) TIFF (.tif) JPEG (.jpg) XPS (.xps)	Указывает формат файла для передачи по FTP. <b>Примечание.</b> Значение по умолчанию, заданное изготовителем, — "PDF (.pdf)".
<b>Версия PDF</b> 1.2–1.6 А–1а	Задает версию файла PDF для отправки на FTP. <b>Примечание.</b> «1,5» — заводская настройка по умолчанию.
<b>Тип содержимого</b> Текст Графика Текст/фото Фото	Задание содержимого оригинала. <b>Примечание.</b> Значение по умолчанию, заданное изготовителем, — «Текст/фото».

Параметр	Чтобы
<b>Источник содержимого</b> Монохромный лазерный Цветной лазерный Струйный принтер Фото/пленка Журнальный Газетный Нажмите клавишу Другие	Определение способа изготовления оригинала. <b>Примечание.</b> Монохромная лазерная печать — заводской параметр по умолчанию.
<b>Разрешение</b> 75 dpi 150 dpi 200 dpi 300 dpi 400 dpi 600 dpi	Определяет качество сканирования в точках на дюйм (dpi). <b>Примечание.</b> «150 точек/дюйм» – значение по умолчанию, заданное изготовителем.
<b>Плотность</b> 1–9	Делает документ более светлым или темным. <b>Примечание.</b> Заводской настройкой по умолчанию является значение «5».
<b>Ориентация</b> Книжная Альбомная	Определяет ориентацию отсканированного изображения. <b>Примечание.</b> Значение по умолчанию, заданное изготовителем, — "Книжная".
<b>Формат оригинала</b> Letter (по умолчанию) Legal Executive Folio Statement Oficio (Мексика) Universal Автораспознавание формата Смешанный формат A4 A5 A6 JIS B5 Пользоват. формат скан. [x] Книжный формат Визитная карточка 3 x 5 дюймов 4 x 6 дюймов	Указание формата оригинала документа. <b>Примечания.</b> <ul style="list-style-type: none"> <li>• Значение по умолчанию, заданное изготовителем для США, — Letter.</li> <li>• Международной заводской настройкой по умолчанию является значение «A4».</li> </ul>

Параметр	Чтобы
<b>Стороны (двусторонняя печать)</b> Выкл. Длинная сторона Короткая сторона	Служит для задания ориентации текста и графики на странице. <b>Примечания.</b> <ul style="list-style-type: none"> <li>• Заводской настройкой по умолчанию является значение «Выкл.».</li> <li>• При использовании переплета по длинной стороне страницы переплетаются по длинной кромке страницы (с левой стороны при использовании книжной ориентации и с верхней стороны при использовании альбомной ориентации).</li> <li>• При использовании переплета по короткой стороне страницы переплетаются по короткой кромке страницы (с верхней стороны при использовании книжной ориентации и с левой стороны при использовании альбомной ориентации).</li> </ul>
<b>Качество JPEG</b> Оптимизац. в зависим. от содержимого 5–90	Задание качества изображения JPEG в зависимости от размера файла и качества изображения. <b>Примечания.</b> <ul style="list-style-type: none"> <li>• Значение по умолчанию, заданное изготовителем, — "Оптимизац. в зависим. от содержимого".</li> <li>• При значении «5» уменьшается размер файла, однако качество изображения ухудшается.</li> <li>• Значение 90 обеспечивает наилучшее качество изображения, однако файл имеет очень большой размер.</li> <li>• Этот пункт меню предусмотрен для всех функций сканирования.</li> </ul>
<b>Текст по умолчанию</b> 5–90	Задает качество изображения текста в зависимости от размера файла и качества изображения. <b>Примечание.</b> «75» — заводская настройка по умолчанию.
<b>Текст/Фото по умолчанию</b> 5–90	Задание качества изображения текста или фотографии в зависимости от размера файла и качества изображения. <b>Примечание.</b> «75» — заводская настройка по умолчанию.
<b>Фото по умолчанию</b> 5–90	Задание качества изображения JPEG в зависимости от размера файла и качества изображения. <b>Примечание.</b> «50» — заводская настройка по умолчанию.
<b>Использовать многостраничные файлы TIFF</b> Вкл. Выкл.	Предлагает выбор между одностраничными и многостраничными файлами TIFF. При сканировании многостраничного документа в FTP создается либо один файл TIFF, содержащий все страницы, либо несколько файлов TIFF, каждый из которых содержит по одной странице документа. <b>Примечания.</b> <ul style="list-style-type: none"> <li>• Заводской настройкой по умолчанию является значение «Вкл.».</li> <li>• Этот пункт меню предусмотрен для всех функций сканирования.</li> </ul>
<b>Журнал передачи</b> Напечатать журнал Не печатать журнал Печатать только при ошибке	Определяет режим печати журнала передачи. <b>Примечание.</b> Значение по умолчанию, заданное изготовителем, — "Напечатать журнал".
<b>Источник бумаги для журналов</b> Лоток [x] Устройство ручной подачи	Определяет источник бумаги для распечатываемых журналов FTP. <b>Примечание.</b> По умолчанию используется лоток 1.

Параметр	Чтобы
<b>Бит. глубина при перед. по FTP</b> 1 бит 8 бит	Включает режим «Текст/Фото» для уменьшения размера файлов, применяя 1-битовые изображения в том случае, если для параметра «Цвет» установлено значение «Выкл.» в случае, если для параметра «Цвет» установлено значение «Выкл.». <b>Примечание.</b> Значение по умолчанию, заданное изготовителем, — «8 бит».
<b>Имя файла</b>	Введите базовое имя файла. <b>Примечание.</b> Предусмотрен ввод до 53 символов.
<b>Польз. задание на сканирование</b> Вкл Выкл.	Позволяет копировать документ, содержащий бумагу разного формата, в одном задании сканирования. <b>Примечание.</b> Заводской настройкой по умолчанию является значение «Выкл.».
<b>Предварительный просмотр сканирования</b> Вкл Выкл.	Определяет режим предварительного просмотра для заданий сканирования. <b>Примечания.</b> <ul style="list-style-type: none"> <li>Заводской настройкой по умолчанию является значение «Выкл.».</li> <li>Этот элемент меню отображается только в том случае, если установлен рабочий жесткий диск принтера.</li> </ul>
<b>Разр. сохр. в виде кода быстрого доступа</b> Вкл Выкл.	Включает создание кодов быстрого доступа для адресов FTP. <b>Примечание.</b> Заводской настройкой по умолчанию является значение «Вкл.».
<b>Удаление фона</b> от -4 до 4	Регулирование степени видимости фона, видимого на копии. <b>Примечание.</b> Значение по умолчанию, заданное изготовителем — 0
<b>Контрастность</b> 0–5 Оптимизац. в зависим. от содержимого	Определяет контрастность выходного документа. <b>Примечание.</b> Значение по умолчанию, заданное изготовителем, — "Оптимизац. в зависим. от содержимого".
<b>Зеркальное отражение</b> Выкл. Вкл.	Создание зеркального отображения оригинала документа. <b>Примечание.</b> Заводской настройкой по умолчанию является значение «Выкл.».
<b>Негатив изображения</b> Выкл. Вкл.	Создать изображение негатива для оригинала. <b>Примечание.</b> Заводской настройкой по умолчанию является значение «Выкл.».
<b>Затенение деталей</b> от -4 до 4	Регулирование степени видимости темных деталей на сканированном изображении. <b>Примечание.</b> Значение по умолчанию, заданное изготовителем — 0
<b>Устранение сдвига при сканировании</b> Автовыбор Выкл. Вкл	Исправьте небольшой скос в сканированном изображении. <b>Примечания.</b> <ul style="list-style-type: none"> <li>Заводской настройкой по умолчанию является значение «Выкл.».</li> <li>Этот параметр меню поддерживается только в некоторых моделях принтеров.</li> </ul>

Параметр	Чтобы
<b>Сканир. от края до края</b> Выкл. Вкл	Определяет, выполняется ли сканирование оригинала от края до края. <b>Примечание.</b> Заводской настройкой по умолчанию является значение «Выкл.».
<b>Резкость</b> 1–5	Настройка степени резкости на сканированном изображении. <b>Примечание.</b> «3» — заводская настройка по умолчанию.
<b>Температура</b> от -4 до 4	Позволяет пользователю указать значения для изображений «теплый» или «прохладный». Значение «Прохладный» создает изображение с оттенками голубого; значение «Теплый» создает изображение с оттенками красного. <b>Примечание.</b> Значение по умолчанию, заданное изготовителем — 0

## Меню «Флэш-диск»

### Параметры сканирования

Параметр	Чтобы
<b>Формат</b> PDF (.pdf) Защищенный PDF TIFF (.tif) JPEG (.jpg) XPS (.xps)	Определяет формат файла для отправки через FTP. <b>Примечание.</b> Значение по умолчанию, заданное изготовителем, — "PDF (.pdf)".
<b>Версия PDF</b> 1.2–1.6 A-1a	Устанавливает версию файла PDF для отправки через FTP. <b>Примечание.</b> «1,5» — заводская настройка по умолчанию.
<b>Тип содержимого</b> Текст Графика Текст/фото Фото	Задание содержимого оригинала. <b>Примечание.</b> Значение по умолчанию, заданное изготовителем, — «Текст/фото».
<b>Источник содержимого</b> Монохромный лазерный Цветной лазерный Струйный принтер Фото/пленка Журнальный Газетный Нажмите клавишу Другие	Определение способа изготовления оригинала. <b>Примечание.</b> Монохромная лазерная печать — заводской параметр по умолчанию.

Параметр	Чтобы
<b>Разрешение</b> 75 dpi 150 dpi 200 dpi 300 dpi 400 dpi 600 dpi	Определяет разрешение в точках на дюйм для сканирования. <b>Примечание.</b> «150 точек/дюйм» – значение по умолчанию, заданное изготовителем.
<b>Плотность</b> 1–9	Делает документ более светлым или темным. <b>Примечание.</b> «5» – заводская настройка по умолчанию.
<b>Ориентация</b> Книжная Альбомная	Определяет ориентацию отсканированного изображения. <b>Примечание.</b> Значение по умолчанию, заданное изготовителем, – "Книжная".
<b>Формат оригинала</b> Letter (по умолчанию) Legal Executive Folio Statement Oficio (Мексика) Universal Автораспознавание формата Смешанный формат A4 A5 A6 JIS B5 Пользоват. формат скан. [x] Книжный формат Визитная карточка 3 x 5 дюймов 4 x 6 дюймов	Указание формата оригинала документа. <b>Примечание.</b> Значение по умолчанию, заданное изготовителем для США, – Letter. Международной заводской настройкой по умолчанию является значение «A4».
<b>Стороны (двусторонняя печать)</b> Выкл. Длинная сторона Короткая сторона	Служит для задания ориентации текста и графики на странице. <b>Примечания.</b> <ul style="list-style-type: none"> <li>• Заводской настройкой по умолчанию является значение «Выкл.».</li> <li>• При использовании переплета по длинной стороне страницы переплетаются по длинной кромке страницы (с левой стороны при использовании книжной ориентации и с верхней стороны при использовании альбомной ориентации).</li> <li>• При использовании переплета по короткой стороне страницы переплетаются по короткой кромке страницы (с верхней стороны при использовании книжной ориентации и с левой стороны при использовании альбомной ориентации).</li> </ul>



Параметр	Чтобы
<b>Качество JPEG</b> Оптимизац. в зависим. от содержимого 5–90	Задаёт качество фотоизображения JPEG в зависимости от размера файла и качества изображения. <b>Примечания.</b> <ul style="list-style-type: none"> <li>• Значение по умолчанию, заданное изготовителем, — "Оптимизац. в зависим. от содержимого".</li> <li>• При значении «5» уменьшается размер файла, однако качество изображения ухудшается.</li> <li>• Значение "90" обеспечивает наилучшее качество изображения, однако файл имеет очень большой размер.</li> <li>• Этот параметр меню предусмотрен для всех функций сканирования.</li> </ul>
<b>Текст по умолчанию</b> 5–90	Задаёт качество изображения текста в зависимости от размера файла и качества изображения. <b>Примечание.</b> «75» — заводская настройка по умолчанию.
<b>Текст/Фото по умолчанию</b> 5–90	Задание качества изображения текста или фотографии в зависимости от размера файла и качества изображения. <b>Примечание.</b> «75» — заводская настройка по умолчанию.
<b>Фото по умолчанию</b> 5–90	Задаёт качество фотоизображения JPEG в зависимости от размера файла и качества изображения. <b>Примечание.</b> «50» — заводская настройка по умолчанию.
<b>Использовать многостраничные файлы TIFF</b> Вкл. Выкл.	Предлагает выбор между одностраничными и многостраничными файлами TIFF. При сканировании многостраничного документа в FTP создается либо один файл TIFF, содержащий все страницы, либо несколько файлов TIFF, каждый из которых содержит по одной странице документа. <b>Примечания.</b> <ul style="list-style-type: none"> <li>• Заводской настройкой по умолчанию является значение "Вкл.".</li> <li>• Этот параметр меню предусмотрен для всех функций сканирования.</li> </ul>
<b>Битовая глубина при сканировании</b> 1 бит 8 бит	Включает режим «Текст/Фото» для уменьшения размера файлов, применяя 1-битовые изображения в том случае, если для параметра «Цвет» установлено значение «Выкл.» в случае, если для параметра «Цвет» установлено значение «Выкл.». <b>Примечание.</b> «8 бит» – значение по умолчанию, заданное изготовителем.
<b>Имя файла</b>	Введите базовое имя файла. <b>Примечание.</b> Можно ввести не более 53 знаков.
<b>Польз. задание на сканирование</b> Вкл. Выкл.	Позволяет копировать в одном задании на копирование документ, содержащий бумагу разного формата. <b>Примечание.</b> Заводской настройкой по умолчанию является значение «Выкл.»

Параметр	Чтобы
<b>Предварительный просмотр сканирования</b> Вкл Выкл.	Определяет режим предварительного просмотра для заданий сканирования. <b>Примечания.</b> <ul style="list-style-type: none"> <li>• Заводской настройкой по умолчанию является значение «Выкл.».</li> <li>• Этот элемент меню отображается только в том случае, если установлен рабочий жесткий диск принтера.</li> </ul>
<b>Удаление фона</b> от 4 до 4	Регулирование степени видимости фона, видимого на копии. <b>Примечание.</b> Значение по умолчанию, заданное изготовителем — 0
<b>Контрастность</b> 0–5 Оптимизац. в зависим. от содержимого	Задание контрастности сканируемого изображения. <b>Примечание.</b> Значение по умолчанию, заданное изготовителем, — "Оптимизац. в зависим. от содержимого".
<b>Зеркальное отражение</b> Выкл. Вкл.	Создание зеркального отображения оригинала документа. <b>Примечание.</b> Заводской настройкой по умолчанию является значение «Выкл.»
<b>Негатив изображения</b> Выкл. Вкл.	Создать изображение негатива для оригинала. <b>Примечание.</b> Заводской настройкой по умолчанию является значение «Выкл.»
<b>Затенение деталей</b> от -4 до 4	Регулирование степени видимости темных деталей на сканированном изображении. <b>Примечание.</b> Значение по умолчанию, заданное изготовителем — 0
<b>Устранение сдвига при сканировании</b> Автовыбор Выкл. Вкл	Определяет, выполняется ли исправление небольшого скоса в сканированном изображении <b>Примечания.</b> <ul style="list-style-type: none"> <li>• Заводской настройкой по умолчанию является значение "Выкл"</li> <li>• Этот пункт меню отображается только в некоторых моделях принтеров.</li> </ul>
<b>Сканир. от края до края</b> Выкл. Вкл	Определяет, выполняется ли сканирование оригинала от края до края. <b>Примечание.</b> Заводской настройкой по умолчанию является значение «Выкл.»
<b>Резкость</b> 1–5	Настройка степени резкости на сканированном изображении. <b>Примечание.</b> «3» — заводская настройка по умолчанию.
<b>Температура</b> от -4 до 4	Позволяет пользователю указать значения для изображений «теплый» или «прохладный». Значение «Прохладный» создает изображение с оттенками голубого; значение «Теплый» создает изображение с оттенками красного. <b>Примечание.</b> Значение по умолчанию, заданное изготовителем — 0

### Элементы меню «Параметры печати» и их описание

<b>Копии</b> 1–999	<p>Служит для задания значения по умолчанию для числа копий каждого задания на печать.</p> <p><b>Примечание.</b> «1» — заводская настройка по умолчанию.</p>
<b>Источник бумаги</b> Лоток [x] МУП Ручная подача бумаги Конверт вручную	<p>Определяет устройство подачи бумаги по умолчанию для всех заданий на печать.</p> <p><b>Примечание.</b> По умолчанию используется лоток 1.</p>
<b>Разобрать</b> 1,1,1 - 2,2,2 1,2,3 - 1,2,3	<p>Формирование стопок последовательных страниц при печати нескольких копий.</p> <p><b>Примечание.</b> Заводской настройкой по умолчанию является значение «1,2,3 – 1,2,3».</p>
<b>Стороны (двусторонняя печать)</b> 1-сторонний 2-сторонняя	<p>Указывает, выполняется ли печать на одной или на обеих сторонах листа.</p> <p><b>Примечание.</b> "1-сторонняя" - заводская настройка по умолчанию.</p>
<b>Переплет при двусторонней печати</b> Длинная сторона Короткая сторона	<p>Определение места сшивания отпечатанных с двух сторон листов относительно ориентации страницы для распечатываемого документа.</p> <p><b>Примечания.</b></p> <ul style="list-style-type: none"> <li>• Значение по умолчанию, заданное изготовителем — Long Edge (Длинная сторона). При использовании переплета по длинной стороне страницы переплетаются по длинной кромке страницы (с левой стороны при использовании книжной ориентации и с верхней стороны при использовании альбомной ориентации).</li> <li>• При использовании переплета по короткой стороне страницы переплетаются по короткой кромке страницы (с верхней стороны при использовании книжной ориентации и с левой стороны при использовании альбомной ориентации).</li> </ul>
<b>Ориентация экономии бумаги</b> Автовыбор Альбомная Книжная	<p>Определяет ориентацию листа, на котором распечатывается несколько страниц документа.</p> <p><b>Примечание.</b> Заводской настройкой по умолчанию является значение «Авто». Выбор книжной или альбомной ориентации осуществляется автоматически.</p>
<b>Экономия бумаги</b> Выкл. 2 стр./лист 3 стр./лист 4 стр./лист 6 стр./лист 9 стр./лист 12 стр./лист 16 стр./лист	<p>Указывает на то, что на одной стороне листа бумаги требуется распечатывать изображения нескольких страниц.</p> <p><b>Примечания.</b></p> <ul style="list-style-type: none"> <li>• Заводской настройкой по умолчанию является значение «Выкл.».</li> <li>• При выборе числового значения на одной стороне листа распечатывается соответствующее количество изображений страниц.</li> </ul>
<b>Граница экономии бумаги</b> Отсутствует Сплошной	<p>Печать границы на каждом изображении страницы.</p> <p><b>Примечание.</b> Заводская настройка по умолчанию — «Нет».</p>

<b>Порядок экономии бумаги</b> Горизонтальный Обратн. горизонт. Reverse Vertical (Обратн. вертик.) Вертикальный	Задание положения изображений нескольких страниц. <b>Примечания.</b> <ul style="list-style-type: none"> <li>• Значение по умолчанию, заданное изготовителем, — «Горизонтально».</li> <li>• Расположение изображений страниц на листе зависит от их количества и ориентации (книжная или альбомная).</li> </ul>
<b>Страницы-разделители</b> Выкл. Между копиями Между заданиями Между страницами	Указывает на то, требуется ли вставлять страницы-разделители. <b>Примечания.</b> <ul style="list-style-type: none"> <li>• Заводской настройкой по умолчанию является значение «Выкл.».</li> <li>• При выборе значения «Между копиями» чистый лист вставляется после каждой копии задания на печать, если для параметра «Разбор по копиям» задано значение «1,2,3 – 1,2,3». Если для параметра «Разбор по копиям» задано значение «1,1,1 – 2,2,2», чистый лист вставляется после набора копий каждой страницы, например, после всех страниц 1 и после всех страниц 2.</li> <li>• При выборе значения "Между заданиями" чистые листы вставляются между заданиями на печать.</li> <li>• При выборе значения "Между страницами" чистый лист вставляется после каждой страницы задания на печать. Эту настройку рекомендуется использовать при печати на прозрачных пленках, а также в тех случаях, когда требуется вставить в документ чистые страницы .</li> </ul>
<b>Источник страницы-разделителя</b> Лоток [x] Устройство ручной подачи	Служит для указания устройства подачи, из которого подаются страницы-разделители. <b>Примечание.</b> По умолчанию используется лоток 1.
<b>Пустые страницы</b> Не печатать Печать	Указывает на то, требуется ли вставлять при печати задания чистые страницы. <b>Примечание.</b> Значение по умолчанию, заданное изготовителем — Do Not Print (Не печатать).

## Параметры печати

### меню «Настройка»

Параметр	Чтобы
<b>Язык принтера</b> Эмуляция PCL Эмуляция PS	Служит для задания языка интерфейса принтера по умолчанию. <b>Примечания.</b> <ul style="list-style-type: none"> <li>• Эмуляция PCL - заводская настройка по умолчанию.</li> <li>• Установка языка принтера по умолчанию не мешает программному обеспечению отправлять задания на печать, использующие другой язык принтера.</li> </ul>

Параметр	Чтобы
<b>Ожидание задания</b> Вкл Выкл.	<p>Указание заданий на печать, которые необходимо удалить из очереди на печать, если для них требуются недоступные дополнительные устройства принтера или специальные настройки.</p> <p>Задания на печать, которые необходимо удалить из очереди на печать, сохраняются в отдельной очереди печати, поэтому остальные задания печатаются как обычно. При получении недостающих данных или установке дополнительных устройств сохраненные задания распечатываются.</p> <p><b>Примечания.</b></p> <ul style="list-style-type: none"> <li>• Заводской настройкой по умолчанию является значение «Выкл.».</li> <li>• Этот параметр меню отображается только в том случае, если установлен рабочий жесткий диск принтера. Это требование предотвращает удаление сохраненных заданий в случае отключения питания принтера.</li> </ul>
<b>Область печати</b> Стандартная Страница целиком	<p>Задание логической и физической областей для печати.</p> <p><b>Примечания.</b></p> <ul style="list-style-type: none"> <li>• Заводской настройкой по умолчанию является значение «Стандартная». При попытке печати данных за пределами области печати, определяемой значением "Стандартная", изображение распечатывается по границам этой области.</li> <li>• При выборе значения "Страница целиком" изображение можно перемещать за пределы области печати, определяемой значением "Стандартная", но изображение распечатывается в границах этой области. Этот параметр влияет только на страницы, распечатываемые с использованием интерпретатора PCL 5e. Этот параметр не влияет на страницы, распечатываемые с использованием интерпретатора PCL XL или PostScript.</li> </ul>
<b>Устройство назначения</b> ОЗУ Вспышка Диск	<p>Настройка папки для сохранения загруженных файлов.</p> <p><b>Примечания.</b></p> <ul style="list-style-type: none"> <li>• Заводской настройкой по умолчанию является значение «ОЗУ». Оперативная память (ОЗУ) предназначена для временного хранения загруженных ресурсов.</li> <li>• Флэш-память и жесткий диск принтера предназначены для постоянного хранения загруженных ресурсов. Ресурсы, загруженные во флэш-память и на жесткий диск принтера, сохраняются даже при выключении принтера.</li> <li>• Этот параметр меню отображается только в том случае, если установлен флэш-диск или рабочий жесткий диск принтера.</li> </ul>
<b>Сохранение ресурсов</b> Вкл Выкл.	<p>Определяет операцию, которая применяется к временно загруженным в память принтера ресурсам (например, к шрифтам и макрокомандам, хранящимся в оперативной памяти) при приеме задания, для обработки которого требуется больше памяти, чем доступно.</p> <p><b>Примечания.</b></p> <ul style="list-style-type: none"> <li>• Заводской настройкой по умолчанию является значение «Выкл.». При настройке этого значения принтер сохраняет загруженные файлы, пока не потребуются память. Загруженные ресурсы удаляются, если это требуется для обработки заданий на печать.</li> <li>• Если выбрано значение "Вкл.", загруженные ресурсы сохраняются в памяти принтера при сбросе принтера и при изменении языка. Если свободной памяти принтера становится недостаточно, отображается сообщение <b>38 Память полна [38]</b> и загруженные файлы не удаляются.</li> </ul>

Параметр	Чтобы
<b>Порядок печати всех</b> По алфавиту Начиная с первых Начиная с последних	Определение порядка печати отложенных и конфиденциальных заданий при выборе параметра "Печатать все". <b>Примечание.</b> "По алфавиту" – заводская настройка по умолчанию. Задания на печать всегда появляются на панели управления принтера в алфавитном порядке.

## Меню «Оформление»

Параметр	Чтобы
<b>Стороны (двусторонняя печать)</b> 1-сторонняя 2-сторонняя	Указывает на то, применяется ли режим двусторонней печати («2-сторонняя») по умолчанию ко всем заданиям на печать. <b>Примечания.</b> <ul style="list-style-type: none"> <li>• "1-сторонняя" - заводская настройка по умолчанию.</li> <li>• Можно установить двустороннюю печать из программы.                Для пользователей Windows:                Нажмите <b>Файл &gt;Печать</b>, затем нажмите <b>Свойства, Настройки, Параметры</b> или <b>Настройка</b>.                Для пользователей Macintosh.                Выберите <b>Файл &gt;Печать</b>, а затем измените значения настроек в диалоговом окне печати и всплывающих меню.</li> </ul>
<b>Переплет при двусторонней печати</b> Длинная сторона Короткая сторона	Определяет способ сшивания и печати двусторонних страниц. <b>Примечания.</b> <ul style="list-style-type: none"> <li>• Значение по умолчанию, заданное изготовителем — Long Edge (Длинная сторона). При использовании переплета по длинной стороне страницы переплетаются по длинной кромке страницы (с левой стороны при использовании книжной ориентации и с верхней стороны при использовании альбомной ориентации).</li> <li>• При использовании переплета по короткой стороне страницы переплетаются по короткой кромке страницы (с верхней стороны при использовании книжной ориентации и с левой стороны при использовании альбомной ориентации).</li> </ul>
<b>Копии</b> 1–999	Служит для задания значения по умолчанию числа копий каждого задания на печать. <b>Примечание.</b> Заводской настройкой по умолчанию является значение 1.
<b>Пустые страницы</b> Не печатать Печать	Указывает на то, требуется ли вставлять при печати задания чистые страницы. <b>Примечание.</b> Значение по умолчанию, заданное изготовителем — Do Not Print (Не печатать).
<b>Разобрать</b> (1,1,1) (2,2,2) (1,2,3) (1,2,3)	Формирование стопок последовательных страниц при печати нескольких копий. <b>Примечание.</b> «(1,2,3) (1,2,3)» — заводская настройка по умолчанию.

Параметр	Чтобы
<b>Страницы-разделители</b> Выкл. Между копиями Между заданиями Между страницами	Указывает на то, требуется ли вставлять страницы-разделители. <b>Примечания.</b> <ul style="list-style-type: none"> <li>• Заводской настройкой по умолчанию является значение «Выкл.».</li> <li>• Настройка "Между копиями" вставляет пустой лист между каждым экземпляром задания на печать, если параметр "Разбор по копиям" установлен на "(1,2,3) (1,2,3)." Если параметр "Разбор по копиям" установлен на "(1,1,1) (2,2,2)," тогда пустая страница вставляется между каждым комплектом отпечатанных страниц, например, после всех страниц "1" и после всех страниц "2".</li> <li>• При выборе значения "Между заданиями" чистые листы вставляются между заданиями на печать.</li> <li>• При выборе значения "Между страницами" чистый лист вставляется после каждой страницы задания на печать. Этот параметр рекомендуется использовать при печати на прозрачных пленках, а также в тех случаях, когда требуется вставить в документ чистые листы.</li> </ul>
<b>Источник страницы-разделителя</b> Лоток [x] Устройство ручной подачи	Служит для указания устройства подачи, из которого подаются страницы-разделители. <b>Примечания.</b> <ul style="list-style-type: none"> <li>• Значение по умолчанию, заданное изготовителем, — «Лоток 1 (стандартный лоток)».</li> <li>• Для отображения в меню параметра «Устройство ручной подачи» необходимо в меню «Бумага» задать значение "Кассета" для параметра «Конфигурация МУП».</li> </ul>
<b>Экономия бумаги</b> Выкл. 2 стр 3 стр 4 стр 6 стр 9 стр 12 стр 16 стр	Печать нескольких страниц на одном листе бумаги. <b>Примечания.</b> <ul style="list-style-type: none"> <li>• Заводской настройкой по умолчанию является значение «Выкл.».</li> <li>• После выбора числа страниц на одном листе размер каждой страницы изменяется таким образом, чтобы на одном распечатываемом листе поместилось необходимое количество страниц.</li> </ul>
<b>Порядок экономии бумаги</b> Горизонтальный Обратн. горизонт. Reverse Vertical (Обратн. вертик.) Вертикальный	Определение порядка, в котором распечатываются страницы на одном листе при использовании режима экономии бумаги. <b>Примечания.</b> <ul style="list-style-type: none"> <li>• Значение по умолчанию, заданное изготовителем — Horizontal (Горизонтально).</li> <li>• Расположение страниц на листе зависит от их количества и ориентации (книжная или альбомная).</li> </ul>
<b>Ориентация экономии бумаги</b> Автовыбор Альбомная Книжная	Определение порядка, в котором распечатываются страницы на одном листе. <b>Примечание.</b> Заводской настройкой по умолчанию является значение «Авто». Выбор книжной или альбомной ориентации осуществляется автоматически.

Параметр	Чтобы
<b>Граница экономии бумаги</b> Отсутствует Сплошной	Печать рамок при использовании режима экономии бумаги. <b>Примечание.</b> Заводская настройка по умолчанию — «Нет».

## Меню "Качество"

Параметр	Чтобы
<b>Разрешение печати</b> 300 dpi 600 dpi 1200 dpi Качество изображения 1200 Качество изображения 2400	Определяет качество печати в точках на дюйм. <b>Примечание.</b> Значение по умолчанию, заданное изготовителем, — 600 dpi.
<b>Усиление пикселей</b> Выкл Шрифты По горизонтали По вертикали В обоих направлениях Изолированно	Обеспечивает печать большего количества пикселей в кластере для более высокой четкости изображения при увеличении по горизонтали или по вертикали либо для улучшения качества печати шрифтов <b>Примечание.</b> Заводской настройкой по умолчанию является значение "Выкл".
<b>Плотность тонера</b> 1–10	Делает распечатанный документ более светлым или темным. <b>Примечания.</b> <ul style="list-style-type: none"> <li>• Значение по умолчанию, заданное изготовителем — 8</li> <li>• Выбор меньших значений способствует экономии тонера.</li> </ul>
<b>Улучшение тонких линий</b> Вкл Выкл	Этот режим печати является предпочтительным для некоторых файлов, например, для архитектурных чертежей, карт, электронных схем и блок-схем. <b>Примечания.</b> <ul style="list-style-type: none"> <li>• Заводской настройкой по умолчанию является значение "Выкл".</li> <li>• Можно установить значение этого параметра из программного обеспечения. Для пользователей Windows, нажмите <b>File (файл) &gt;Print (печать)</b>, затем нажмите <b>Properties (свойства)</b>, <b>Preferences (настройки)</b>, <b>Options (параметры)</b> или <b>Setup (настройка)</b>. Для пользователей Macintosh: выберите <b>Файл &gt;Печать</b>, а затем измените значения настроек в диалоговом окне печати и всплывающих меню.</li> <li>• Чтобы установить значение этого параметра с помощью встроенного веб-сервера, введите в окне веб-браузера IP-адрес сетевого принтера.</li> </ul>
<b>Коррекция оттенков серого</b> Автовывбор Выкл	Автоматически регулирует контрастность изображений. <b>Примечание.</b> Заводской настройкой по умолчанию является значение "Авто".



Параметр	Чтобы
<b>Яркость</b> -6-6	Настройте осветления или затемнения печатного документа. При осветлении печатного документа обеспечивается экономия тонера. <b>Примечание.</b> Значение по умолчанию, заданное изготовителем — 0
<b>Контрастность</b> 0-5	Позволяет регулировать контрастность объектов печати. <b>Примечание.</b> Значение по умолчанию, заданное изготовителем — 0

## Меню «Учет заданий»

**Примечание.** Этот элемент меню отображается только в том случае, если установлен исправный форматированный жесткий диск принтера. Убедитесь, что жесткий диск принтера не защищен блокировкой чтения/записи или записи.

Компонент	Предназначение
<b>Журнал учета заданий</b> Выкл. Вкл.	Определяет, будет ли принтер создавать журнал полученных заданий печати. <b>Примечание.</b> Заводской настройкой по умолчанию является значение «Выкл.».
<b>Программы учета заданий</b>	Печатает и удаляет файлы журналов или экспортирует их на флэш-накопитель.
<b>Периодичность журнала учета</b> Еженедельно Ежемесячно	Определяет и устанавливает периодичность создания файла журнала. <b>Примечание.</b> Заводской настройкой по умолчанию является значение «Ежемесячно».
<b>Действие журнала в конце интервала</b> Нет Отправить текущий журнал по электронной почте Отправить текущий журнал по электронной почте и удалить Опубликовать текущий журнал Опубликовать и удалить текущий журнал	Определение и настройка ответа принтера по завершении интервала периодичности. <b>Примечание.</b> Заводская настройка по умолчанию — «Нет».
<b>Диск почти заполнен</b> Выкл. 1-99	Задаёт максимальный размер файла журнала до выполнения принтером действия при заполнении диска. <b>Примечание.</b> «5» — заводская настройка по умолчанию.

Компонент	Предназначение
<b>Действие при заполнении диска</b> Нет Отправить текущий журнал по электронной почте Отправить текущий журнал по электронной почте и удалить Отправить самый старый журнал по электронной почте и удалить Опубликовать текущий журнал Опубликовать и удалить текущий журнал Опубликовать и удалить самый старый журнал Удалить текущий журнал Удалить самый старый журнал Удалить все журналы Удалить все кроме текущего	Определяет и задает ответ принтера, когда жесткий диск принтера практически заполнен.  <b>Примечания.</b> <ul style="list-style-type: none"> <li>• Заводская настройка по умолчанию — «Нет».</li> <li>• Значение, заданное для параметра «Диск почти заполнен» определяет момент начала действия, которое выполняется при практически полном заполнении диска.</li> </ul>
<b>Действие при заполнении диска</b> Нет Отправить текущий журнал по электронной почте и удалить Отправить самый старый журнал по электронной почте и удалить Опубликовать и удалить текущий журнал Опубликовать и удалить самый старый журнал Удалить текущий журнал Удалить самый старый журнал Удалить все журналы Удалить все кроме текущего	Определяет и задает действия принтера при достижении ограничения заполнения диска (100 МБ).  <b>Примечание.</b> Заводская настройка по умолчанию — «Нет».
<b>URL-адрес для публикации журналов</b>	Определяет и задает место публикации журналов учета заданий.
<b>Адрес электронной почты для отправки журналов</b>	Указание адреса электронной почты, на который устройство отправляет журналы учета заданий.
<b>Префикс файла журнала</b>	Введите префикс для имени файла.  <b>Примечание.</b> Текущее имя хоста, указанное в меню «TCP/IP» используется как префикс файла журнала по умолчанию.

## Меню «Служебные программы»

Компонент	Предназначение
<b>Удаление отложенных заданий</b> Конфиденциальн. Отложить Не восстанавливать Все	Удаление с жесткого диска принтера конфиденциальных и отложенных заданий.  <b>Примечания.</b> <ul style="list-style-type: none"> <li>• Выбор значения этого параметра влияет только на задания, сохраненные в памяти принтера. На закладки, задания печати на флэш-дисках и другие типы отложенных заданий он не влияет.</li> <li>• При выборе значения «Не восстанавливать» с жесткого диска или памяти принтера будут удалены все задания печати и отложенные задания, которые <i>не</i> были восстановлены.</li> </ul>

Компонент	Предназначение
<b>Форматировать флэш-память</b> Да Нет	Выполните форматирование флэш-памяти. <b>ПРЕДУПРЕЖДЕНИЕ. Возможность повреждения:</b> Во время форматирования флэш-памяти не выключайте питание принтера. <b>Примечания.</b> <ul style="list-style-type: none"> <li>• При выборе значения «Да» из флэш-памяти удаляются все данные.</li> <li>• При выборе значения «Нет» запрос на форматирование отменяется.</li> <li>• Флэш-память добавляется к памяти принтера посредством установки в принтер дополнительной карты флэш-памяти.</li> <li>• Для дополнительного модуля флэш-памяти не должна быть установлена блокировка чтения/записи или записи.</li> <li>• Этот элемент меню отображается только в том случае, если установлена исправная карта флэш-памяти.</li> </ul>
<b>Удалить загруженные файлы на диске</b> Удалить сейчас Не удалять	Удаление загруженных файлов с жесткого диска принтера, включая все отложенные задания, задания в буфере и сохраненные задания. <b>Примечания.</b> <ul style="list-style-type: none"> <li>• При выборе параметра «Удалить сейчас» загруженные файлы будут удалены, а также имеется возможность вернуться к первоначальному экрану по завершении удаления.</li> <li>• При выборе параметра «Не удалять» осуществляется возвращение в главное меню «Служебные программы» для моделей принтеров с сенсорным экраном. При выборе параметра «Не удалять» в моделях принтеров с сенсорным экраном принтер возвращается к первоначальному экрану после завершения процесса удаления.</li> </ul>
<b>Активировать шестнадцатеричный дамп</b>	Упрощение обнаружения причины неполадки при выполнении задания на печать. <b>Примечания.</b> <ul style="list-style-type: none"> <li>• При выборе этого параметра все данные, передаваемые на принтер, распечатываются в шестнадцатеричном и символьном представлении, а управляющие коды не выполняются.</li> <li>• Для выхода из режима шестнадцатеричной трассировки или его отключения, выключите или перезагрузите принтер.</li> </ul>
<b>Оценка заполнения</b> Выкл. Вкл.	Расчет приблизительных значений заполнения страницы тонером, выраженный в процентах. Расчет печатается на отдельной странице после выполнения каждого задания. <b>Примечание.</b> Заводской настройкой по умолчанию является значение «Выкл.»

## Меню «XPS»

Компонент	Предназначение
<b>Печатать страницы с ошибками</b> Выкл. Вкл.	Печать страницы, содержащей сведения об ошибках, включая ошибки разметки XML. <b>Примечание.</b> Заводской настройкой по умолчанию является значение «Выкл.»

**меню «PDF»**

Компонент	Предназначение
<b>Уместить на стр.</b> Да Ном.	Масштабирование содержимого страницы в соответствии с выбранным форматом бумаги. <b>Примечание.</b> Значение по умолчанию, заданное изготовителем, — «Нет».
<b>Пометки</b> Не печатать Печать	Печать пометок в файле PDF. <b>Примечание.</b> "Не печатать" — заводская настройка по умолчанию.

**меню "PostScript"**

Параметр	Чтобы
<b>Печать ошибки PS</b> Вкл Выкл	Печать страницы с ошибкой PostScript. <b>Примечание.</b> Заводской настройкой по умолчанию является значение "Выкл".
<b>Заблокировать режим запуска PS</b> Вкл Выкл	Отключить SysStart файл. <b>Примечание.</b> Заводской настройкой по умолчанию является значение "Выкл".
<b>Приоритет шрифта</b> Резидентный Флеш-диск/диск	Служит для задания порядка поиска шрифтов. <b>Примечания.</b> <ul style="list-style-type: none"> <li>• Значение по умолчанию, заданное изготовителем — "Встроенный".</li> <li>• Это меню доступно только если форматированная дополнительная флэш-карта памяти или жесткий диск принтера установлены и работают надлежащим образом.</li> <li>• Убедитесь, что опциональная флэш-карта памяти или жесткий диск принтера не защищены от чтения/записи, записи или паролем.</li> <li>• Для параметра "Разм буф заданий" необходимо задать значение, отличное от 100%.</li> </ul>

**меню "Эмуляция PCL"**

Параметр	Чтобы
<b>Источник шрифта</b> Встроенный Загрузка Выбрано значение "Все"	Определяет набор шрифтов, используемых в меню «Название шрифта». <b>Примечания.</b> <ul style="list-style-type: none"> <li>• Заводской настройкой по умолчанию является значение «Встроенный». При выборе этого значения отображается набор шрифтов по умолчанию, загруженный в ОЗУ на заводе-изготовителе.</li> <li>• При выборе значения «Загруженный» отображаются все шрифты, загруженные в ОЗУ.</li> <li>• При выборе значения «Все» отображаются все шрифты, доступные при выборе какого-либо из указанных выше значений.</li> </ul>
<b>Имя шрифта</b> Courier 10	Определяет конкретный шрифт и устройство, в котором он хранится. <b>Примечание.</b> Courier 10 — заводская настройка по умолчанию.

Параметр	Чтобы
<b>Набор символов</b> 10U PC-8 12U PC-850	Определяет набор символов для каждого названия шрифта. <b>Примечания.</b> <ul style="list-style-type: none"> <li>• 10U PC-8 – заводская настройка по умолчанию для США.</li> <li>• 12U PC-850 – заводская настройка по умолчанию для других стран.</li> <li>• Набор символов состоит из буквенных и цифровых символов, знаков препинания и специальных символов. Наборы символов поддерживают различные языки и специальные приложения (например, для научных текстов применяется набор математических символов). Отображаются только поддерживаемые наборы символов.</li> </ul>
<b>Парам. эмуляции PCL</b> Размер шрифта 1.00–1008.00	Изменение размера (в пунктах) масштабируемых типографских шрифтов. <b>Примечания.</b> <ul style="list-style-type: none"> <li>• Заводской настройкой по умолчанию является значение 12.</li> <li>• Размером шрифта называется высота символов шрифта. Один пункт составляет приблизительно 0,014 дюйма. Минимальное изменение размера в пунктах составляет 0,25.</li> </ul>
<b>Парам. эмуляции PCL</b> Плотность печати 0.08–100.00	Определяет ширину символов (количество sp) для масштабируемых моноширинных шрифтов. <b>Примечания.</b> <ul style="list-style-type: none"> <li>• Заводской настройкой по умолчанию является значение 10.</li> <li>• Плотностью печати называется количество символов постоянной ширины на один дюйм. Минимальное изменение размера в пунктах составляет 0,01.</li> <li>• Для немасштабируемых моноширинных шрифтов плотность печати отображается на дисплее, но не доступна для изменения.</li> </ul>
<b>Парам. эмуляции PCL</b> Ориентация Книжная Альбомная	Служит для задания ориентации текста и графики на странице. <b>Примечания.</b> <ul style="list-style-type: none"> <li>• Значение по умолчанию, заданное изготовителем, — "Книжная". При печати текст и графика расположены параллельно короткой стороне страницы.</li> <li>• При выборе значения «Альбомная» текст и графика расположены параллельно длинной стороне страницы.</li> </ul>
<b>Парам. эмуляции PCL</b> Строк на стр. 1–255	Определяет количество строк на каждой распечатываемой странице. <b>Примечания.</b> <ul style="list-style-type: none"> <li>• Значение по умолчанию, заданное изготовителем для США — 60. Значение по умолчанию для других стран — 64.</li> <li>• Расстояние между строками при печати на принтере определяется значениями параметров «Строк на страницу», «Формат бумаги» и «Ориентация». Выберите формат бумаги и ориентацию, прежде чем задавать значение параметра «Строк на страницу».</li> </ul>

Параметр	Чтобы
<b>Парам. эмуляции PCL</b> Ширина A4 198 мм 203 мм	Обеспечивает печать на бумаге формата A4. <b>Примечания.</b> <ul style="list-style-type: none"> <li>• Значение по умолчанию, заданное изготовителем — 198 мм.</li> <li>• Ширина страницы 203 мм соответствует печати восьмидесяти символов с плотностью печати 10 символов/дюйм.</li> </ul>
<b>Парам. эмуляции PCL</b> Авто CR после LF Вкл. Выкл.	Указывает на то, выполняется ли автоматически возврат каретки (CR) после управляющей команды перевода строки (LF). <b>Примечание.</b> Заводской настройкой по умолчанию является значение «Выкл».
<b>Парам. эмуляции PCL</b> Авто LF после CR Вкл. Выкл.	Указывает на то, выполняется ли автоматически перевод строки (LF) после управляющей команды возврата каретки (CR). <b>Примечание.</b> Заводской настройкой по умолчанию является значение «Выкл».
<b>Изменение номера лотка</b> Назначить МУП Выкл. Нет 0–199 Назначить лоток <x> Выкл. Нет 0–199 Назначить ручн. под. Выкл. Нет 0–199 Назнач руч под конвертов Выкл. Нет 0–199	Настройка принтера для работы с программным обеспечением принтера или программами, в которых применяется другая нумерация лотков и устройств подачи. <b>Примечания.</b> <ul style="list-style-type: none"> <li>• Заводской настройкой по умолчанию является значение «Выкл.».</li> <li>• При выборе значения «Нет» команда «Выбрать режим подачи» игнорируется. Этот параметр отображается только в случае его выбора интерпретатором PCL 5e.</li> <li>• Значения 0 – 199 позволяют присваивать пользовательские номера.</li> </ul>
<b>Изменение номера лотка</b> Просмотр заводских установок Значение МУП по умолчанию = 8 Значение T1 по умолчанию = 1 Значение T2 по умолчанию = 4 Значение T3 по умолчанию = 5 Значение T4 по умолчанию = 20 Лот. 5: знач. по умолч. = 21 Конв: умолч. = 6 По умолч БумРуч = 2 Руч конв:умолч=3	Отображение используемых по умолчанию номеров, назначенных для каждого лотка или устройства подачи.

Параметр	Чтобы
<b>Изменение номера лотка</b> Восстановить параметры по умолчанию Да Нет	Восстановление использующихся по умолчанию номеров всех лотков и устройств подачи.

## Меню «HTML»

Использование		Для
<b>Название шрифта</b> Albertus MT Antique Olive Apple Chancery Arial MT Avant Garde Bodoni Bookman Chicago Clarendon Cooper Black Copperplate Coronet Courier Eurostile Garamond Geneva Gill Sans Goudy Helvetica Hoefler Text Intl CG Times Intl Courier Intl Univers	Joanna MT Letter Gothic Lubalin Graph Marigold MonaLisa Recut Monaco New CenturySbk New York Optima Oxford Palatino StempelGaramond Taffy Times TimesNewRoman Univers Zapf Chancery NewSansMTCS NewSansMTCT New SansMTJA NewSansMTKO	Определяет шрифт по умолчанию для документов HTML. <b>Примечание.</b> В документах HTML, для которых не указан шрифт, применяется шрифт Times.

Использование	Для
<b>Размер шрифта</b> 1–255 пунктов	Определяет размер шрифта по умолчанию для документов HTML. <b>Примечания.</b> <ul style="list-style-type: none"> <li>• Значение по умолчанию, заданное изготовителем — 12 пунктов.</li> <li>• Минимальное приращение размера шрифта составляет 1 пункт.</li> </ul>
<b>Масштаб</b> 1–400%	Масштабирование шрифта по умолчанию для документов HTML. <b>Примечания.</b> <ul style="list-style-type: none"> <li>• Заводской настройкой по умолчанию является значение 100%.</li> <li>• Минимальное приращение коэффициента масштабирования составляет 1%.</li> </ul>

Использование	Для
<b>Ориентация</b> Книжная Альбомная	Определяет ориентацию страниц для документов HTML. <b>Примечание.</b> Значение по умолчанию, заданное изготовителем, — "Книжная".
<b>Ширина поля</b> 8-255 мм	Определяет поля страниц для документов HTML. <b>Примечания.</b> <ul style="list-style-type: none"> <li>• Значение по умолчанию, заданное изготовителем — 19 мм.</li> <li>• Минимальное приращение ширины полей составляет 1 мм.</li> </ul>
<b>Фон</b> Не печатать Печать	Указывает, следует ли печатать фон в документах HTML. <b>Примечание.</b> Значение по умолчанию, заданное изготовителем — «Печатать».

## меню «Изображение»

Использование	Для
<b>Автоподгонка</b> Вкл. Выкл.	Выбор оптимального формата бумаги, масштаба и ориентации. <b>Примечание.</b> Заводской настройкой по умолчанию является значение «Вкл.». При этого значения для некоторых изображений отменяются заданные значения масштабирования и ориентации.
<b>Инvertировать</b> Вкл. Выкл.	Инверсия монохромных изображений, содержащих два оттенка. <b>Примечания.</b> <ul style="list-style-type: none"> <li>• Заводской настройкой по умолчанию является значение «Выкл.».</li> <li>• Это значение не применяется к изображениям GIF и JPEG.</li> </ul>
<b>Масштаб</b> Привязать лев. вер. угол Наилучшее соответствие Привязать центр Подгон выс. и шир. Подгон по высоте Подгон по ширине	Масштабирование изображения в соответствии с форматом бумаги. <b>Примечания.</b> <ul style="list-style-type: none"> <li>• Значение по умолчанию, заданное изготовителем — «Наилучшее соответствие».</li> <li>• При задании для параметра «Автоподгонка» значения «Вкл.» для параметра «Масштабирование» автоматически задается значение «Наилучшее соответствие».</li> </ul>
<b>Ориентация</b> Книжная Альбомная Обратная книжная Обратная альбомная	Задание ориентации изображения. <b>Примечание.</b> Значение по умолчанию, заданное изготовителем, — "Книжная".

## меню "Справка"

Меню "Справка" обеспечивает доступ к нескольким страницам справки, которые представляют собой набор файлов PDF, хранящихся в памяти многофункционального принтера (МФП). Они содержат сведения об использовании принтера и выполнении различных задач, включая копирование, сканирование и работу с факсом.

В памяти принтера хранятся переводы на английский, французский, немецкий и испанский языки. Переводы на другие языки доступны по адресу <http://support.lexmark.com>.



Пункт меню	Описание
Печать всех руководств	Печать всех руководств.
Руководство по копированию	Содержит информацию о создании копий и изменении параметров.
Руководство по использованию электронной почты	Содержит сведения об отправке электронных сообщений с использованием адресов, кодов быстрого доступа или адресной книги, а также об изменении параметров
Руководство по использованию факса	Содержит сведения об отправке факсов с использованием адресов, кодов быстрого доступа или адресной книги, а также об изменении параметров
Руководство по использованию FTP	Содержит сведения о сканировании документов непосредственно на сервер FTP с использованием адреса FTP, кодов быстрого доступа или адресной книги, а также об изменении параметров
Руководство по устранению дефектов печати	Содержит рекомендации по устранению повторяющихся дефектов при копировании или печати.
Информац рук-во	Справка по источникам дополнительной информации.
Рук по расх мат	Содержит информацию о номерах по каталогу для заказа расходных материалов.

## Экономия денег с заботой об окружающей среде

Lexmark заботится об экологии и постоянно совершенствует свои принтеры с целью уменьшения их влияния на окружающую среду. При создании продукции мы учитываем экологические требования, проектируем упаковку, чтобы сократить расход материалов, проводим программы по сбору и переработке продукции. Подробнее см.:

- Глава "Уведомления"
- Раздел "Забота об экологии" на веб-узле Lexmark [www.lexmark.com/environment](http://www.lexmark.com/environment)
- Программа утилизации Lexmark на веб-узле [www.lexmark.com/recycle](http://www.lexmark.com/recycle)

Выбрав определенные настройки или задачи принтера, вы можете значительно сократить влияние принтера на окружающую среду. В этой главе описаны параметры и задачи, которые помогут пользователю внести свой вклад в охрану окружающей среды.

## Экономия бумаги и тонера

Как показывают исследования, примерно 80% углекислого газа, выбрасываемого в атмосферу в результате использования принтера, связано с использованием бумаги. Можно существенно уменьшить уровень выброса углекислого газа благодаря использованию бумаги, изготовленной из вторсырья, а также выполняя такие рекомендации, как печать на обеих сторонах бумаги, а также печать нескольких страниц на одном листе бумаги.

Для получения сведений о том, как быстро сократить использование бумаги и энергии с помощью одной настройки принтера, см. раздел «Использование экономичного режима».

## Использование бумаги из вторсырья

Забываясь о сохранности окружающей среды, компания Lexmark поддерживает использование офисной бумаги из вторсырья, специально предназначенной для использования в лазерных и светодиодных принтерах. Для получения дополнительных сведений о бумаге из вторсырья, которую можно использовать для печати на данном принтере, см. раздел «Использование бумаги, изготовленной из вторсырья, и другой офисной бумаги» на стр. 80.

## Экономия расходных материалов

### Печать на обеих сторонах бумаги

Если модель принтера поддерживает двустороннюю печать, можно управлять печатью на одной или двух сторонах листа бумаги, выбрав **2-стороннюю печать** в диалоговом окне "Печать" или на панели инструментов Lexmark.

### Печать нескольких страниц на одном листе бумаги

Можно печатать до 16 последовательных страниц многостраничного документа на одной стороне листа бумаги, выбрав параметр "Печать нескольких страниц на одном листе" (N-стр./лист) диалогового окна печати.

## Проверка точность первого черновика

Перед печатью или созданию нескольких копий документа:

- Воспользуйтесь функцией предварительного просмотра, которую можно выбрать в диалоговом окне “Печать” или на панели инструментов Lexmark, чтобы посмотреть, как будет выглядеть документ, перед его печатью.
- Распечатайте одну копию документа, чтобы проверить точность содержимого и формата.

## Предотвращение замятий бумаги

Правильно настройте тип и размер бумаги во избежание замятий. Подробнее см. «Предотвращение замятия материалов для печати» на стр. 251.

# Экономия энергии

## использование экономичного режима

1 Откройте веб-обозреватель и в поле адреса введите IP-адрес принтера.

### Примечания.

- IP-адрес принтера указан на начальном экране принтера. IP-адрес отображается в виде четырех наборов цифр, разделенных точками, например 123.123.123.123.
- Если используется прокси-сервер, временно отключите его, чтобы обеспечить правильную загрузку веб-страницы.

2 Выберите **Параметры >Общие параметры >Экономичный режим >** выберите параметр

Компонент	Предназначение
Выкл.	Использование заводских настроек по умолчанию для всех настроек, связанных с экономичным режимом. При данной настройке принтер работает с максимальными характеристиками.
Энергия	Снижение энергопотребления, особенно во время простоя принтера. <ul style="list-style-type: none"> <li>• Двигатели принтера не запускаются до тех пор, пока он не будет готов к печати. Перед началом печати первой страницы может быть заметна задержка.</li> <li>• Принтер переходит в спящий режим после минуты простоя.</li> </ul>
Энергия/Бумага	Использование всех настроек, связанных с режимами энергопотребления и бумаги.
Обычная бумага	<ul style="list-style-type: none"> <li>• Включение функции автоматической двусторонней печати.</li> <li>• Отключение функций журнала печати.</li> </ul>

3 Нажмите **Отправить**.

## Уменьшение шума от принтера

Включите тихий режим для снижения уровня шума, создаваемого принтером.

1 Откройте веб-обозреватель и в поле адреса введите IP-адрес принтера.

**Примечания.**

- IP-адрес принтера указан на начальном экране принтера. IP-адрес отображается в виде четырех наборов цифр, разделенных точками, например 123.123.123.123.
- Если используется прокси-сервер, временно отключите его, чтобы обеспечить правильную загрузку веб-страницы.

**2** Выберите **Параметры >Общие параметры >Тихий режим >** выберите параметр

Параметр	Чтобы
Вкл.	Уменьшает шум от принтера. <b>Примечания.</b> <ul style="list-style-type: none"> <li>• Задания печати выполняются на пониженной скорости.</li> <li>• Двигатели принтера не запускаются до тех пор, пока документ не будет готов к печати. Перед началом печати первой страницы может быть небольшая задержка.</li> </ul>
Выкл.	Использование параметров по умолчанию. <b>Примечание.</b> При данной настройке принтер работает с максимальными характеристиками.

**3** Нажмите кнопку **Отправить**.

## Настройка спящего режима

Для экономии энергии можно уменьшить число минут до перехода принтера в спящий режим. Выберите значение от 1 до 120. Заводской настройкой по умолчанию является значение «30 минут».

**Примечание.** В спящем режиме принтер все равно имеет доступ к заданиям печати.

### Использование Embedded Web Server

**1** Откройте веб-обозреватель и в поле адреса введите IP-адрес принтера.

**Примечания.**

- IP-адрес принтера указан на начальном экране принтера. IP-адрес отображается в виде четырех наборов цифр, разделенных точками, например 123.123.123.123.
- Если используется прокси-сервер, временно отключите его, чтобы обеспечить правильную загрузку веб-страницы.

**2** Click **Параметры >Общие параметры >Время ожидания**.

**3** В поле «Спящий режим» введите количество минут ожидания принтера до перехода в спящий режим.

**4** Нажмите кнопку **Отправить**.

### Использование панели управления принтера

**1** На начальном экране выберите:



**>Параметры >Общие параметры >Время ожидания >Спящий режим**

**2** В поле «Спящий режим» выберите количество минут ожидания принтера до перехода в спящий режим.

**3** Нажмите кнопку .

## Использование режима гибернации

Режим гибернации — это режим работы с самым низким энергопотреблением. При работе в режиме гибернации принтер фактически выключен, а все другие системы и устройства безопасно переводятся в режим минимального потребления.

**Примечание.** Режимы гибернации и спящий режим можно запланировать.

### Использование Embedded Web Server

1 Откройте веб-обозреватель и в поле адреса введите IP-адрес принтера.

**Примечания.**

- IP-адрес принтера указан на начальном экране принтера. IP-адрес отображается в виде четырех наборов цифр, разделенных точками, например 123.123.123.123.
- Если используется прокси-сервер, временно отключите его, чтобы обеспечить правильную загрузку веб-страницы.

2 Выберите **Параметры >Общие параметры >Параметры кнопки перехода в спящий режим**.

3 В раскрывающемся меню «Нажать кнопку перехода в спящий ожидания» или «Нажать и удерживать кнопку перехода в режим ожидания» выберите **Гибернация**.

4 Нажмите **Отправить**.

### Использование панели управления принтера

1 На начальном экране выберите:



>Параметры > Общие параметры

2 Выберите **Нажмите кнопку для перехода в спящий режим** или **Нажмите и удерживайте кнопку для перехода в спящий режим**.

3 Нажмите **Гибернация** >

## Настройка яркости дисплея

Для экономии энергии или при затруднениях с чтением надписей на дисплее, можно настроить яркость дисплея.

Можно выбрать значение из диапазона 20-100. Заводской настройкой по умолчанию является значение 100.

### Использование Embedded Web Server

1 Откройте веб-обозреватель и в поле адреса введите IP-адрес принтера.

**Примечания.**

- IP-адрес принтера указан на начальном экране принтера. IP-адрес отображается в виде четырех наборов цифр, разделенных точками, например 123.123.123.123.
- Если используется прокси-сервер, временно отключите его, чтобы обеспечить правильную загрузку веб-страницы.

2 Выберите **Параметры >Общие параметры**.

3 В поле «Яркость экрана» введите необходимый процент яркости дисплея.

4 Нажмите кнопку **Отправить**.

### Использование панели управления принтера

1 На начальном экране выберите:



>Параметры >Общие параметры >Яркость экрана

2 В поле «Яркость экрана» введите необходимый процент яркости дисплея.

3 Нажмите .

## Утилизация

Компания Lexmark предлагает программы сбора, а также экологичные способы утилизации. Подробнее см.:

- Глава «Уведомления»
- Раздел "Забота об экологии" на веб-узле Lexmark [www.lexmark.com/environment](http://www.lexmark.com/environment)
- Программа утилизации Lexmark на веб-узле [www.lexmark.com/recycle](http://www.lexmark.com/recycle)

### Утилизация продуктов Lexmark

Чтобы вернуть продукты Lexmark на переработку:

1 Перейдите на сайт [www.lexmark.com/recycle](http://www.lexmark.com/recycle).

2 Найдите тип продукта, который необходимо утилизировать, а затем выберите страну или регион в списке.

3 Следуйте инструкциям на экране компьютера.

**Примечание.** Расходные материалы принтера и оборудование, не вошедшее в список программы возврата и утилизации Lexmark, могут быть утилизированы в вашем местном пункте приема утильсырья. За информацией о возможности приемки этих предметов обратитесь в местный пункт приема утильсырья.

### Утилизация упаковки Lexmark

Компания Lexmark постоянно стремится использовать минимальное количество упаковочных материалов. Меньшее количество упаковочных материалов обеспечивает максимально эффективную транспортировку принтеров Lexmark, после которой придется выбрасывать меньше упаковочных материалов. Благодаря подобной оптимизации снижается уровень выброса парниковых газов, обеспечивается экономия энергии и сохранение природных ресурсов.

Картонные упаковки Lexmark могут полностью перерабатываться в тех местах, где имеется возможность переработки гофрированной бумаги. В вашей местности подобные пункты по переработке могут отсутствовать.

Используемый в упаковке изделий Lexmark пенопласт поддерживает переработку в соответствующих пунктах. В вашей местности подобные пункты по переработке могут отсутствовать.

При возврате картриджа в Lexmark можно повторно использовать коробку, в которой поставлялся картридж. Компания Lexmark утилизирует эту коробку.

## **Возврат картриджей Lexmark для повторного использования или утилизации**

Благодаря программе Lexmark по сбору картриджей каждый год удается предотвратить попадание на свалку миллионов картриджей. Компания Lexmark предлагает своим заказчикам просто и бесплатно вернуть использованные картриджи для повторного использования или переработки. Абсолютно все возвращаемые в Lexmark пустые картриджи либо используются повторно, либо разбираются для утилизации. Коробки, используемые для возврата картриджей, также утилизируются.

Чтобы вернуть картриджи в компанию Lexmark для повторного использования или утилизации, следуйте указаниям, прилагаемым к принтеру или картриджу, а также используйте наклейку с предварительной оплатой пересылки. Можно также установить следующие компоненты.

- 1** Перейдите на сайт [www.lexmark.com/recycle](http://www.lexmark.com/recycle).
- 2** В разделе "Картриджи с тонером" выберите необходимую страну в списке.
- 3** Следуйте инструкциям на экране компьютера.

# Закрепление принтера

## Заявление об энергозависимости

В принтере есть разные типы памяти, в которых хранятся параметры устройства и сети, а также пользовательские данные.

Типы памяти	Описание
Энергозависимая память	В устройстве используется стандартная <i>оперативная память</i> (RAM) для временной буферизации пользовательских данных во время простых заданий печати и копирования.
Энергонезависимая память	В устройстве может быть два типа энергонезависимой памяти: EEPROM и NAND (флэш-память). Оба типа памяти используются для оперативной системы, параметров устройства, информации сети, параметров закладок и сканера, а также встроенных решений.
Память жесткого диска	Не во всех принтерах установлен жесткий диск. Жесткий диск принтера предназначен для выполнения определенных функций на данном устройстве. Благодаря ему можно сохранять буферизированные пользовательские данные сложных заданий сканирования, печати, копирования и факса, а также данные форм и шрифтов.

Удаляйте содержимое установленного в вашем принтере устройства памяти в следующих ситуациях.

- Вывод принтера из эксплуатации.
- Замена жесткого диска принтера.
- Перемещение принтера в другой отдел или местоположение.
- Обслуживание принтера сторонними организациями.
- Отправка принтера на сервисное обслуживание.
- Продажа принтера другой организации

## Утилизация жесткого диска принтера

**Примечание.** В некоторых моделях принтера жесткий диск может не быть установлен.

Если требуется высокая безопасность, могут быть необходимы дополнительные действия, чтобы гарантированно ограничить доступ к конфиденциальным данным с жесткого диска принтера, при вывозе принтера (или его жесткого диска) с территории предприятия.

- **Размагничивание** — Стирание данных с жесткого диска посредством магнитного поля.
- **Раздавливание** — Механическое сжатие жесткого диска, чтобы сломать его компоненты и сделать физически невозможным считывание данных
- **Измельчение** — Физическое измельчение жесткого диска на мелкие куски

**Примечание.** Несмотря на то, что большинство данных можно удалить электронным образом, гарантировать полное удаление данных может только физическое уничтожение каждого жесткого диска, на котором хранились данные.

## Очистка энергозависимой памяти

Для энергозависимой памяти (RAM) принтера требуется питание для хранения информации. Для удаления хранящихся в буфере данных просто выключите принтер.



## Очистка энергонезависимой памяти

- **Отдельные параметры, параметры устройств и сети, параметры безопасности и встроенные решения** — очистка информации и параметров путем выбора команды **Удалить все параметры** в меню конфигурации.
- **Данные факса**– Удалите параметры и данные факса, выбрав команду **Удалить все параметры** в меню конфигурации.

1 Выключите принтер.

2 При включении принтера нажмите и удерживайте кнопки **2** и **6**. Отпустите кнопки только при появлении на экране индикатора хода выполнения операции.

Будут выполнены операции по включению питания, а меню затем появится меню «Конфигурация». После подачи питания на принтер на сенсорном экране отображается список функций, а не стандартные значки начального экрана.

3 Нажмите **Удалить все параметры**.

Во время данного процесса принтер перезагрузится несколько раз.

**Примечание.** При выполнении команды «Удаление всех параметров» из памяти принтера будут безопасно удалены параметры устройства, решения, задания, факсы и пароли принтера.

4 Выберите **Назад >Выход из меню конфигурации**.

Принтер выполнит сброс настроек, а затем вернется в обычный рабочий режим.

## Очистка памяти жесткого диска принтера

**Примечание.** В некоторых моделях принтера жесткий диск может не быть установлен.

Настроив параметр «Очистка диска» в меню принтера, можно удалить конфиденциальные данные, сохранившиеся при выполнении заданий печати. Для этого нужно выполнить безопасную замену файлов, отмеченных для удаления.

### Использование панели управления принтера

1 Выключите принтер.

2 При включении принтера нажмите и удерживайте кнопки **2** и **6**. Отпустите кнопки только при появлении на экране индикатора хода выполнения операции.

Будут выполнены операции по включению питания, а затем появится меню «Конфигурация». После подачи питания на принтер на сенсорном экране отображается список функций.

3 Нажмите **Очистка диска**, затем один из следующих параметров:

- **Очистка диска (быстрая)** – этот параметр позволяет выполнять замену данных диска нулями за один проход.
- **Очистка диска (безопасная)** – этот параметр позволяет заменять данные на диске произвольными битовыми комбинациями несколько раз. Затем выполняется проверочный проход. Безопасная замена производится в соответствии со стандартом DoD 5220.22-M по безопасному удалению данных с жесткого диска. Для удаления секретной информации следует использовать этот метод.

4 Нажмите **Да**, чтобы начать очистку диска.

**Примечания.**

- В строке состояния будет отображаться ход выполнения задания очистки диска.
- Очистка диска может занимать от нескольких минут до часа. В течение этого времени принтер будет не доступен для выполнения других задач пользователя.

**5 Выберите **Назад >Выход из меню конфигурации.****

Принтер выполнит сброс настроек, а затем вернется в обычный рабочий режим.

## Настройка шифрования жесткого диска принтера

Возможность шифрования жесткого диска во избежание потери важных данных в случае хищения принтера или жесткого диска.

**Примечание.** В некоторых моделях принтера жесткий диск может не быть установлен.

### Использование встроенного веб-сервера

**1 Откройте веб-браузер и в поле адреса введите IP-адрес принтера.****Примечания.**

- IP-адрес принтера указан на начальном экране принтера. IP-адрес отображается в виде четырех наборов цифр, разделенных точками, например 123.123.123.123.
- Если используется прокси-сервер, временно отключите его, чтобы обеспечить правильную загрузку веб-страницы.

**2 Щелкните **Параметры >Безопасность >Шифрование диска.****

**Примечание.** Параметр "Шифрование диска" отображается в меню "Безопасность" только в том случае, если установлен исправный форматированный жесткий диск принтера.

**3 В меню "Шифрование диска" выберите параметр **Включить.******Примечания.**

- При шифровании диска содержимое жесткого диска принтера будет удалено.
- Шифрование диска может занимать от нескольких минут до часа. В течение этого времени принтер будет не доступен для выполнения других задач пользователя.

**4 Нажмите кнопку **Отправить.****

### Использование панели управления принтера

**1 Выключите принтер.****2 При включении принтера нажмите и удерживайте кнопки **2** и **6**. Отпустите кнопки только при появлении на экране индикатора хода выполнения операции.**

Будут выполнены операции по включению питания, а меню затем появится меню «Конфигурация». При полном включении принтера, на дисплее принтера появляется список функций.

**3 Нажмите **Шифрование диска >Включить.****

**Примечание.** При шифровании диска содержимое жесткого диска принтера будет удалено.

**4 Нажмите **Да**, чтобы продолжить очистку диска.**

**Примечания.**

- Не отключайте принтер во время шифрования. В противном случае это может привести к потере данных.
- Шифрование диска может занимать от нескольких минут до часа. В течение этого времени принтер будет не доступен для выполнения других задач пользователя.
- В строке состояния будет отображаться ход выполнения задания очистки диска. После шифрования диска снова отобразится экран принтера «Включить/отключить».

**5 Выберите Назад >Выход из меню конфигурации.**

Принтер выполнит сброс настроек, а затем вернется в обычный рабочий режим.

## Поиск сведений о безопасности принтера

Если требуется высокая безопасность, могут быть необходимы дополнительные действия, чтобы доступ к хранящимся в принтере конфиденциальным данным имели только уполномоченные лица. Дополнительная информация представлена на [веб-странице безопасности Lexmark](#).

Дополнительная информация представлена в *Руководстве администратора встроенного веб-сервера*.

- 1** Перейдите на веб-сайт <http://support.lexmark.com> и выберите раздел **Программы и решения >Другие приложения**.
- 2** Выберите вкладку **Руководства**, а затем *Руководство администратора встроенного веб-сервера*.

# Обслуживание принтера

**ПРЕДУПРЕЖДЕНИЕ. Возможность повреждения:** Несоблюдение условий для поддержки оптимальной производительности принтера или несвоевременная замена деталей и расходных материалов может привести к повреждению принтера.

## Чистка деталей принтера

### Чистка принтера

**Примечание.** Эту задачу, возможно, потребуется выполнять через каждые несколько месяцев.

**ПРЕДУПРЕЖДЕНИЕ. Возможность повреждения:** Повреждения принтера, возникшие вследствие несоблюдения правил при перемещении, не подпадают под действие гарантии на принтер.

1 Убедитесь, что принтер выключен и отключен от электророзетки.



**ВНИМАНИЕ-ОПАСНОСТЬ ПОРАЖЕНИЯ ТОКОМ:** Во избежание поражения электрическим током при чистке корпуса принтера, прежде чем продолжить, отсоедините кабель питания от электророзетки и отсоедините все кабели принтера.

2 Извлеките всю бумагу из стандартного лотка и многофункционального устройства подачи.

3 Удалите пыль, ворс, остатки бумаги вокруг принтера мягкой щеткой или пылесосом.

4 Смочите в воде чистую ткань без ворса и протрите ею внешние части принтера.

**ПРЕДУПРЕЖДЕНИЕ. Возможность повреждения:** Не пользуйтесь бытовыми чистящими средствами или растворами, поскольку они могут повредить покрытие принтера.

5 Перед печатью убедитесь, что все области принтера сухие.

## Чистка стекла сканера

При ухудшении качества печати, например, появлении полос на скопированных или отсканированных изображениях, выполните чистку стекла экспонирования сканера.

- 1 Слегка смочите водой мягкую ткань без ворса или туалетную бумагу.
- 2 Откройте крышку сканера.



- 3 Очистите показанные области и затем дайте им высохнуть.



1	Крышка сканера с белой нижней стороной
2	Стекло экспонирования сканера
3	Стекло устройства автоматической подачи
4	Крышка устройства автоматической подачи с белой нижней стороной

- 4 Закройте крышку сканера.

## Проверка состояния компонентов и расходных материалов

### Проверка состояния компонентов и расходных материалов принтера на панели управления принтера

На начальном экране нажмите **Состояние/Расходные материалы** **Просмотр расходных материалов**.

### Проверка состояния компонентов и расходных материалов со встроенного веб-сервера

**Примечание.** Убедитесь, что компьютер и принтер подключены к одной и той же сети.

**1** Откройте веб-обозреватель и в поле адреса введите IP-адрес принтера.

**Примечания.**

- IP-адрес принтера указан на начальном экране принтера. IP-адрес отображается в виде четырех наборов цифр, разделенных точками, например 123.123.123.123.
- Если используется прокси-сервер, временно отключите его, чтобы обеспечить правильную загрузку веб-страницы.

**2** Выберите **Состояние устройства >Дополнительные сведения**.

## Предполагаемое количество оставшихся страниц

Предполагаемое количество оставшихся страниц подсчитывается на основе текущей истории печати, выполненной на принтере. Реальное количество может существенно отличаться от предполагаемого и зависит от многих факторов, например, от распечатываемого документа, настроек качества печати и других настроек принтера.

Количество оставшихся страниц может уменьшиться, если реальное потребление чернил отличается от того, которое было раньше. Если вы основываетесь на этих оценках перед покупкой или заменой расходных материалов, примите во внимание, что они не всегда отражают реальную ситуацию. Исходные подсчеты рассчитываются на основе данных о потреблении чернил, рассчитанных в соответствии с методами проверки и стандартами по содержанию страницы Международной организации по стандартизации.

\* Заявленная средняя емкость при непрерывном заполнении страницы для черного или комбинированного картриджа соответствует стандарту ISO/IEC 19752.

## Заказ расходных материалов

Чтобы заказать расходные материалы в США, обратитесь в компанию Lexmark по телефону 1-800-539-6275 для получения сведений о ближайшем авторизованном дилере. В других странах и регионах соответствующую информацию можно найти на веб-узле компании Lexmark по адресу [www.lexmark.com](http://www.lexmark.com) или получить по месту приобретения принтера.

**Примечание.** Все сроки использования расходных материалов принтера указаны для печати на обычной бумаге формата Letter или A4.

## Использование подлинных расходных материалов, услуг и запчастей Lexmark.

Принтер Lexmark наиболее эффективно работает с подлинными расходными материалами и деталями Lexmark. Использование расходных материалов или деталей сторонних производителей может снизить производительность, надежность или срок службы принтера и его компонентов формирования изображения. Использование расходных материалов или деталей сторонних производителей может повлиять на гарантию. Ущерб, возникший в результате использования расходных материалов или деталей сторонних производителей, не покрывается гарантией. Все индикаторы срока службы предназначены для работы с расходными материалами и деталями Lexmark и могут выдавать непредвиденные результаты при использовании расходных материалов или деталей сторонних производителей. Использование компонентов формирования изображения дольше предусмотренного срока службы может повредить принтер Lexmark или связанные компоненты.

## Заказ картриджей с тонером

### Примечания.

- Расчетный ресурс картриджа указан в соответствии со стандартом ISO/IEC 19752.
- Печать с очень малой областью покрытия в течение продолжительного времени может негативно повлиять на эффективность.

Элемент	Возвращаемый картридж
<b>США и Канада</b>	
Картридж с тонером	601
Картридж высокой емкости с тонером	601H
Картридж сверхвысокой емкости с тонером	601X*
<b>Европейский Союз, Европейская Экономическая Зона и Швейцария</b>	
Картридж с тонером	602
Картридж высокой емкости с тонером	602H
Картридж сверхвысокой емкости с тонером	602X*
<b>Азиатско-Тихоокеанский регион (в том числе Австралия и Новая Зеландия)</b>	
Подробная информация о странах, относящихся к различным регионам, представлена на веб-странице <a href="http://www.lexmark.com/regions">www.lexmark.com/regions</a> .	
* Этот картридж с тонером поддерживается только моделями принтеров MX510de, MX511de и MX511dhe.	

Элемент	Возвращаемый картридж
Картридж с тонером	603
Картридж высокой емкости с тонером	603H
Картридж сверхвысокой емкости с тонером	603X*
<b>Латинская Америка (в том числе Пуэрто-Рико и Мексика)</b>	
Картридж с тонером	604
Картридж высокой емкости с тонером	604H
Картридж сверхвысокой емкости с тонером	604X*
<b>Африка, Ближний Восток, Центральная и Восточная Европа и страны СНГ</b>	
Картридж с тонером	605
Картридж высокой емкости с тонером	605H
Картридж сверхвысокой емкости с тонером	605X*
Подробная информация о странах, относящихся к различным регионам, представлена на веб-странице <a href="http://www.lexmark.com/regions">www.lexmark.com/regions</a> .	
* Этот картридж с тонером поддерживается только моделями принтеров MX510de, MX511de и MX511dhe.	

Элемент	Обычный картридж
<b>Все страны</b>	
Картридж высокой емкости с тонером	600HA <sup>1</sup>
Картридж сверхвысокой емкости с тонером	600XA <sup>2</sup>
<sup>1</sup> Этот картридж с тонером поддерживается только моделью MX410de.	
<sup>2</sup> Этот картридж с тонером поддерживается только моделями принтеров MX510de, MX511de и MX511dhe.	

## Заказ блока формирования изображения

Печать с очень малой областью покрытия в течение продолжительного времени может стать причиной выхода из строя деталей блока формирования изображений раньше, чем закончится тонер в картридже.

Для получения дополнительных сведений о замене блока формирования изображения см. прилагаемые к нему инструкции.

Наименование детали	Программа возврата картриджей Lexmark	Обычный
Блок формирования изображения	500Z	500ZA

## Заказ комплекта для технического обслуживания

### Примечания.

- При использовании определенных типов бумаги, возможно, потребуется более частая замена деталей из комплекта техобслуживания.
- Разделяющий валик, термоблок, валик переноса, валики подачи и модуль повторной подачи включены в комплект техобслуживания, но их также можно заказывать отдельно и производить замену по мере необходимости.



- Обратитесь к представителю по обслуживанию для замены комплекта техобслуживания.

### Рекомендуемые комплекты ТО с тонером и номера по каталогу

Комплект для ТО	Номер по каталогу
Комплект ТО 100 В*	40X9146
Комплект ТО 100 В	40X9135
Комплект ТО 220 В	40X9136
* Этот компонент доступен только в Японии.	

### Заказ разделяющего валика для УАПД

Закажите разделяющий валик для УАПД, когда УАПД перестает захватывать бумагу или одновременно захватывает больше одного листа бумаги.

Для получения дополнительных сведений о замене разделяющего валика для УАПД см. прилагаемые к нему инструкции.

### Номера рекомендуемых деталей

Наименование детали	Номер по каталогу
Разделяющий валик	40X9138

### Хранение расходных материалов

Расходные материалы для принтера следует хранить в чистом прохладном помещении. Неиспользованные расходные материалы храните в фирменной упаковке указанной стороной вверх.

Не допускайте воздействия на расходные материалы следующих факторов:

- прямой солнечный свет;
- температура выше 35°C;
- высокая влажность (более 80%);
- атмосфера с повышенным содержанием солей;
- агрессивные газы;
- пыль.

## Замена расходных материалов

### Замена картриджа

1 Нажмите кнопку на правой панели принтера и откройте переднюю дверцу.

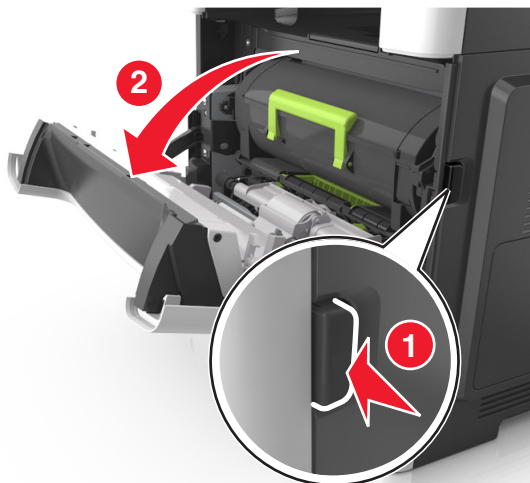

2 Вытяните картридж с тонером за ручку.

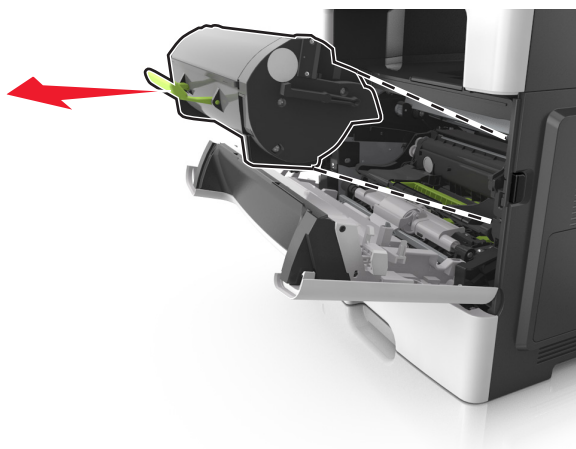

3 Извлеките картридж с тонером и снимите весь упаковочный материал.

4 Встряхните новый картридж, чтобы перераспределить тонер.

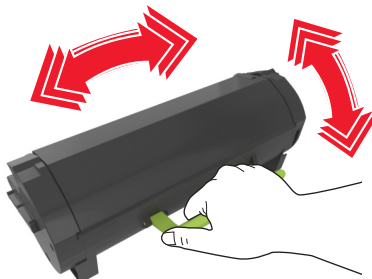

- 5 Установите картридж с тонером в принтер, совместив стрелки на боковых направляющих картриджа со стрелками на боковых направляющих внутри принтера.

**ПРЕДУПРЕЖДЕНИЕ. Возможность повреждения:** Не оставляйте формирователь изображения под воздействием света дольше 10 минут. Длительное воздействие света может привести к снижению качества печати.

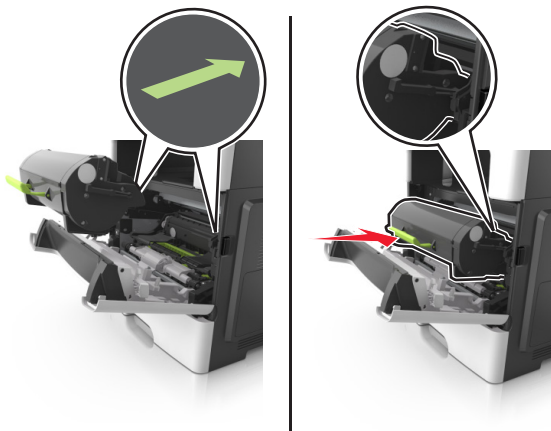

- 6 Закройте переднюю дверцу.

## Замена блока формирования изображения

- 1 Нажмите кнопку на правой панели принтера и откройте переднюю дверцу.

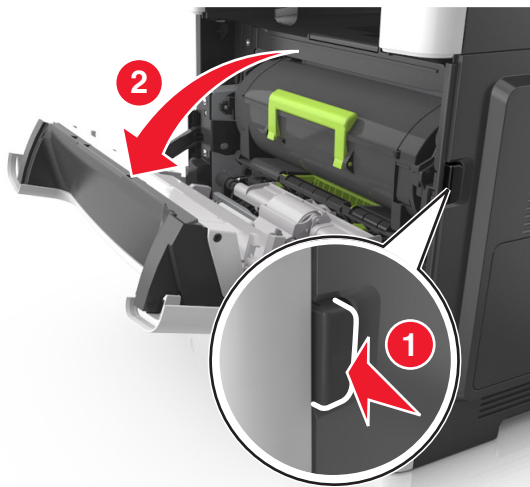

2 Вытяните картридж с тонером за ручку.

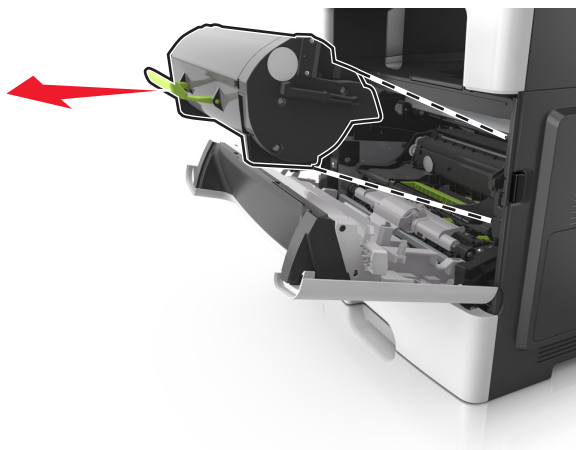

3 Поднимите зеленую ручку и извлеките формирователь изображения из принтера.

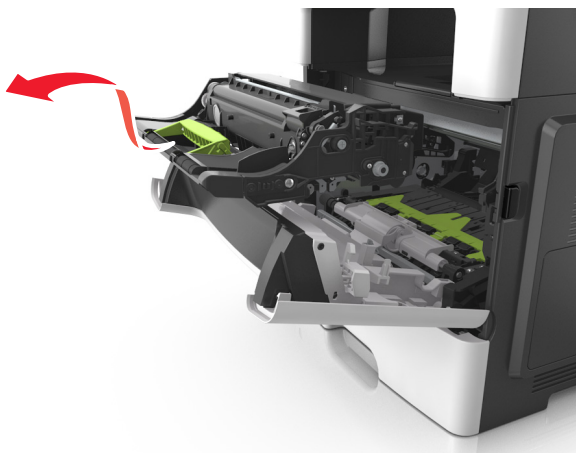

4 Распакуйте новый блок формирования изображения, затем встряхните его.

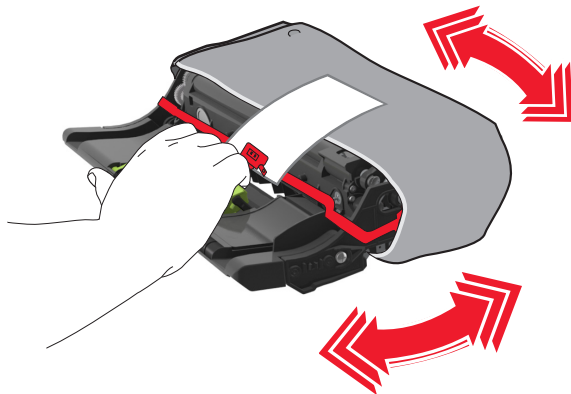

- 5 Снимите весь упаковочный материал с блока формирования изображений.

**ПРЕДУПРЕЖДЕНИЕ. Возможность повреждения:** Не оставляйте формирователь изображения под воздействием света дольше 10 минут. Длительное воздействие света может привести к снижению качества печати.

**ПРЕДУПРЕЖДЕНИЕ. Возможность повреждения:** Не прикасайтесь к фотобарабану. В последствии это может привести к снижению качества печати.

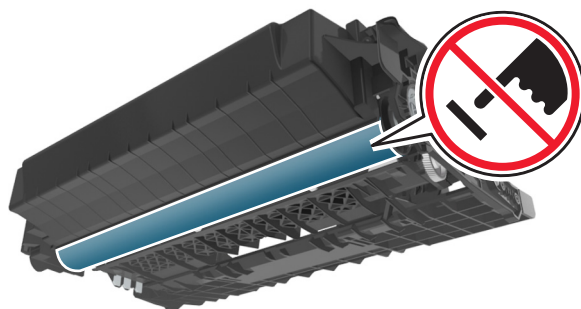

- 6 Установите блок формирования изображения в принтер, совместив стрелки на боковых направляющих блока формирования изображения со стрелками на боковых направляющих внутри принтера, а потом вставьте формирователь в принтер.

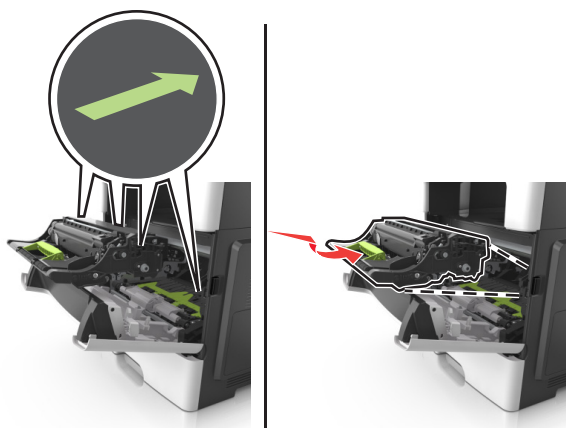

- 7 Установите картридж с тонером в принтер, совместив стрелки на боковых направляющих картриджа со стрелками на боковых направляющих внутри принтера.

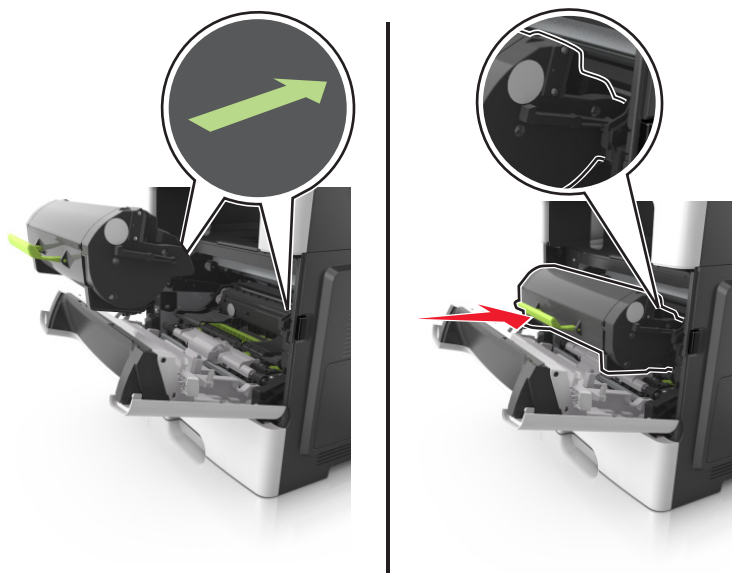

- 8 Закройте переднюю дверцу.

## Перемещение принтера

**⚠ ВНИМАНИЕ-ВОЗМОЖНОСТЬ ТРАВМЫ:** Принтер весит более 18 кг, поэтому для его безопасного перемещения требуется не менее двух человек.

### Подготовка к перемещению принтера

**⚠ ВНИМАНИЕ-ВОЗМОЖНОСТЬ ТРАВМЫ:** Прежде чем перемещать принтер, во избежание травм и повреждений принтера выполняйте следующие указания.

- Выключите принтер с помощью выключателя и отсоедините кабель питания от электрической розетки.
- Перед перемещением принтера отсоедините от него все кабели.

- Если установлен дополнительный лоток, сначала извлеките его из принтера. Чтобы удалить дополнительный лоток, сдвиньте фиксатор с правой стороны лотка по направлению к передней части лотка, пока не услышите щелчок.



- Поднимайте принтер за выемки для рук с обеих сторон принтера.
- Следите за тем, чтобы при опускании принтера ваши пальцы не оказались под принтером.
- Перед настройкой принтера убедитесь в наличии вокруг него достаточного свободного пространства.

Используйте кабель питания, входящий в комплект поставки данного продукта или одобренный изготовителем.

**ПРЕДУПРЕЖДЕНИЕ. Возможность повреждения:** Повреждения принтера, возникшие вследствие несоблюдения правил при перемещении, не подпадают под действие гарантии на принтер.

## Перемещение принтера

При перемещении принтера и дополнительных аппаратных модулей необходимо предпринимать нижеперечисленные меры предосторожности.

- Габариты тележки, используемой для перемещения принтера, должны соответствовать габаритам основания принтера.
- Габариты тележки, используемой для перемещения дополнительных аппаратных модулей, должны соответствовать габаритам этих модулей.
- Удерживайте принтер в вертикальном положении.
- Избегайте резких движений.

## Транспортировка принтера

При транспортировке принтера используйте первоначальную упаковку или обратитесь по месту приобретения за комплектом упаковки для транспортировки.

# Управление принтером

## Поиск расширенной информации о сети и данных для администратора

В этой главе описаны основные задачи администратора по поддержке с использованием Embedded Web Server. Для получения сведений о дополнительных задачах по поддержке системы см. *Руководство по работе в сети* на компакт-диске с программным обеспечением и документацией или в *Руководстве администратора встроенного веб-сервера* на веб-узле Lexmark по адресу: <http://support.lexmark.com>.

## Проверка виртуального дисплея

- 1 Откройте веб-обозреватель и в поле адреса введите IP-адрес принтера.

### Примечания.

- IP-адрес принтера указан на начальном экране принтера. IP-адрес отображается в виде четырех наборов цифр, разделенных точками, например 123.123.123.123.
- Если используется прокси-сервер, временно отключите его, чтобы обеспечить правильную загрузку веб-страницы.

- 2 Проверьте виртуальный дисплей, который отображается в левом верхнем углу экрана. Виртуальный дисплей работает как обычный дисплей на панели управления принтера.

## Настройка уведомлений по электронной почте

Настройте отправку уведомлений по электронной почте с принтера, когда заканчиваются расходные материалы или если необходимо заменить или добавить бумагу, а также при замятии бумаги.

- 1 Откройте веб-браузер и в поле адреса введите IP-адрес принтера.

### Примечания.

- IP-адрес принтера указан на начальном экране принтера. IP-адрес отображается в виде четырех наборов цифр, разделенных точками, например 123.123.123.123.
- Если используется прокси-сервер, временно отключите его, чтобы обеспечить правильную загрузку веб-страницы.

- 2 Выберите **Настройка**.
- 3 В разделе "Другие параметры" выберите **Настройка сигнала эл. почты**.
- 4 Выберите элементы, для которых следует получать уведомление, и введите адреса электронной почты.
- 5 Нажмите кнопку **Отправить**.

**Примечание.** Подробнее о настройке сервера эл. почты можно узнать у своего системного администратора.



## Просмотр отчетов

Можно просмотреть некоторые отчеты от встроенного веб-сервера. Эти отчеты удобны при оценке состояния принтера, сети и расходных материалов.

**1** Откройте веб-браузер и в поле адреса введите IP-адрес принтера.

### Примечания.

- IP-адрес принтера указан на начальном экране принтера. IP-адрес отображается в виде четырех наборов цифр, разделенных точками, например 123.123.123.123.
- Если используется прокси-сервер, временно отключите его, чтобы обеспечить правильную загрузку веб-страницы.

**2** Щелкните **Отчеты**, а затем выберите тип отчета, который необходимо просмотреть.

## Настройка уведомлений о расходных материалах из встроенного веб-сервера

С помощью выбора предупреждений можно определить, каким образом вы будете получать уведомления о том, что расходные материалы находятся на довольно низком уровне, низком уровне, очень низком уровне, или исчерпали свой ресурс.

### Примечания.

- Выбираемые предупреждения можно установить в отношении картриджа с тонером, формирователя изображения, а также комплекта для технического обслуживания.
- Все выбираемые предупреждения можно установить для довольно низкого уровня, низкого уровня, очень низкого уровня. Не все выбираемые предупреждения можно установить для состояния, когда расходные материалы полностью исчерпали свой ресурс. Предупреждение по электронной почте доступно для всех состояний расходных материалов.
- Процент приблизительного остатка расходного материала, который служит сигналом для запуска предупреждения, можно установить для нескольких расходных материалов и некоторых состояний расходных материалов.

**1** Откройте веб-браузер и в поле адреса введите IP-адрес принтера.

### Примечания.

- IP-адрес принтера указан на начальном экране принтера. IP-адрес отображается в виде четырех наборов цифр, разделенных точками, например 123.123.123.123.
- Если используется прокси-сервер, временно отключите его, чтобы обеспечить правильную загрузку веб-страницы.

**2** Щелкните **Параметры >Параметры печати >Уведомления о расходных материалах**.

**3** В раскрывающемся списке каждого расходного материала выберите один из следующих вариантов уведомления:

Уведомление	Описание
Выкл	Обычное поведение принтера для всех расходных материалов
Только эл. почта	Принтер создает сообщение эл.-почты при достижении состояния расходного материала. Состояние расходного материала появляется на странице меню и странице состояния.
Предупреждение	На принтере отображается предупреждающее сообщение и создается сообщение эл.-почты о состоянии расходного материала. Принтер не останавливается при достижении состояния расходного материала.
Останов, допускающий продолжение работы <sup>1</sup>	Принтер прекращает обработку заданий при достижении состояния расходного материала, и пользователь должен нажать на кнопку, чтобы продолжить печать.
Останов, не допускающий продолжение работы <sup>1,2</sup>	Принтер прекращает обработку заданий при достижении состояния расходного материала. Для продолжения печати требуется заменить расходный материал.
<p><sup>1</sup> Принтер создает сообщение эл. почты о состоянии расходного материала, когда уведомление о расходных материалах включено.</p> <p><sup>2</sup> Во избежание поломки, принтер останавливается, когда некоторые расходные материалы заканчиваются.</p>	

4 Нажмите кнопку **Отправить**.



## Восстановление заводских настроек по умолчанию

Если требуется сохранить список текущих настроек меню для справки, прежде чем восстанавливать заводские настройки по умолчанию, распечатайте страницу настроек меню. Для получения дополнительных сведений см. раздел «Печать страницы параметров меню» на стр. 60.

Если необходим более комплексный способ восстановления используемых по умолчанию заводских настроек, воспользуйтесь функцией «Удалить все параметры». Для получения дополнительных сведений см. раздел «Очистка энергонезависимой памяти» на стр. 233.

**ПРЕДУПРЕЖДЕНИЕ. Возможность повреждения:** При восстановлении заводских настроек по умолчанию восстанавливаются исходные заводские настройки для большинства параметров принтера. Исключения: язык дисплея, пользовательские форматы и сообщения, а также параметры меню "Сеть/порт". Все загруженные файлы, хранящиеся в оперативной памяти, удаляются. На загруженные файлы, хранящиеся во флэш-памяти или на жестком диске принтера, это не влияет.

На начальном экране выберите:

 > **Параметры** > **Общие параметры** > **Заводские настройки по умолчанию** > **Восстановить сейчас** > 

## Устранение замятий

Тщательный выбор бумаги или специального материала, а также правильная их загрузка позволяют предотвратить большинство возможных замятий. В случае замятия выполните действия, описанные в этой главе.

**ПРЕДУПРЕЖДЕНИЕ. Возможность повреждения:** Запрещается использовать любые инструменты для устранения замятий. Это может привести к неустранимому повреждению термоблока.

## Предотвращение замятия материалов для печати

**Загрузите бумагу надлежащим образом.**

- Убедитесь в том, что бумага лежит ровно в лотке.

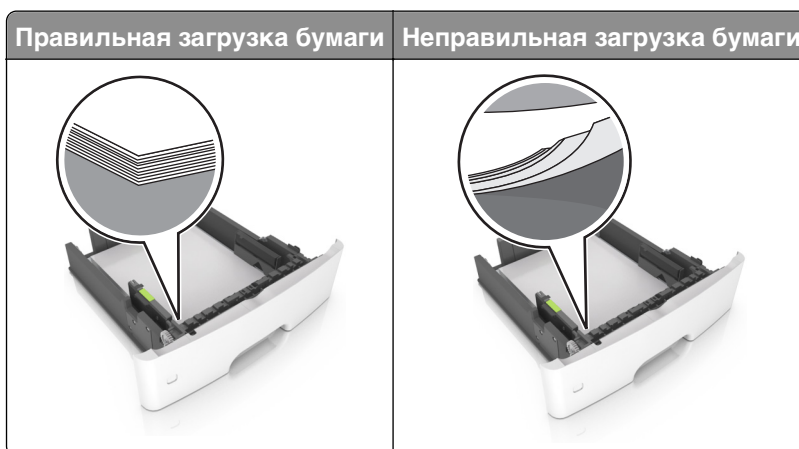

- Не извлекайте лоток, когда принтер выполняет печать.
- Не выполняйте загрузку бумаги в лоток, когда принтер выполняет печать. Это необходимо сделать до начала печати или после запроса на загрузку.
- Не загружайте слишком много бумаги. Убедитесь в том, что высота стопки загруженной бумаги ниже индикатора максимальной загрузки бумаги.

- Не прилагайте усилия при загрузке бумаги в лоток. Загрузите стопку в лоток, как показано на рисунке.

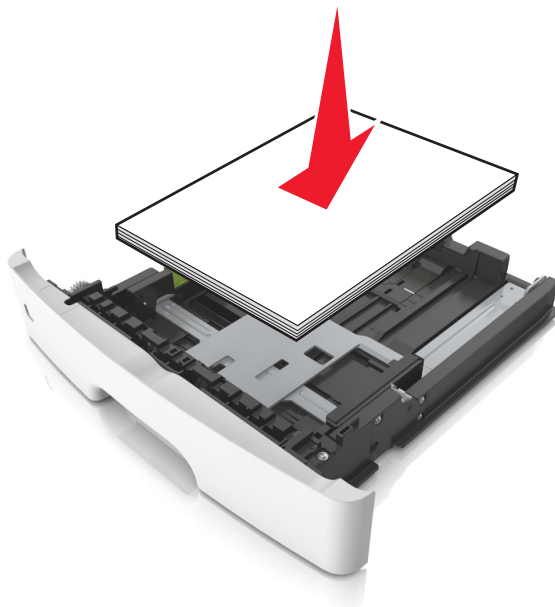

- Убедитесь, что направляющие в лотке или многофункциональном устройстве подачи установлены правильно и не слишком прижаты к стопке бумаги или конвертов.
- После загрузки бумаги задвиньте лотки в принтер до упора.

### Необходимо использовать рекомендованную бумагу

- Используйте только рекомендованную бумагу или специальные материалы для печати.
- Не загружайте в принтер измятую, покоробленную, влажную и скрученную бумагу.
- Перед загрузкой изогните стопку бумаги в разные стороны, пролистайте ее и выровняйте края.

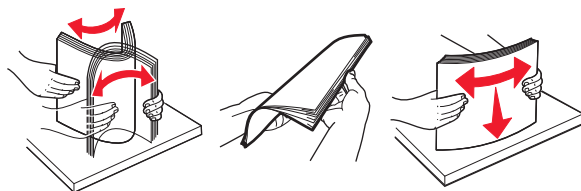

- Не используйте бумагу, разрезанную или обрезанную вручную.
- Не помещайте в один лоток бумагу, различающуюся по формату, плотности или типу.
- Убедитесь, что формат и тип бумаги правильно указаны на компьютере или панели управления принтера.
- Следуйте рекомендациям изготовителя при хранении бумаги.

## Значение сообщений о замятиях бумаги и их местоположение

При замятии на дисплее принтера отображается сообщение о месте замятия и необходимости его устранения. Откройте дверцы, крышки и лотки, указанные на дисплее, чтобы устранить замятие.

**Примечания.**

- Если функция помощника при замятиях включена, то после извлечения замятой страницы принтер автоматически удаляет пустые или не полностью распечатанные страницы в стандартный выходной лоток. Проверьте наличие испорченных страниц в распечатанных материалах.
- Если для параметра «Восстановление после замятия» задано значение «Вкл.» или «Авто», принтер перепечатывает замятые страницы. Однако, параметр «Авто» не гарантирует повторной печати страницы.

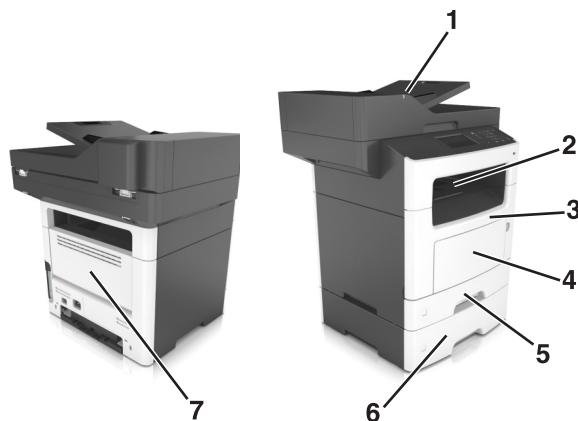

	Область доступа к замятиям	Сообщения на панели управления принтера	Инструкции по устранению
1	Устройство автоматической подачи документов (УАП)	Замятие страниц [x], откройте верхнюю крышку автоподатчика. [28y.xx]	Уберите всю бумагу из лотка УАПД, затем извлеките всю замятую бумагу.
2	Стандартный лоток	Замятие страницы [x], очистите стандартный выходной лоток. [20y.xx]	Извлеките замятую бумагу.
3	Передняя дверца	Замятие страницы [x], откройте переднюю дверцу. [20y.xx]	Откройте переднюю дверцу, извлеките картридж с тонером и блок формирования изображений, а затем извлеките замятую бумагу.
4	Многоцелевое устройство подачи	Замятие страницы [x], очистите устройство ручной подачи. [250.xx]	Уберите всю бумагу из многоцелевого устройства подачи, затем извлеките всю замятую бумагу.
5	Лоток 1	Замятие страницы [x], снимите лоток 1 для очистки устройства двусторонней печати. [23y.xx]	Полностью вытащите лоток 1, затем толкните клапан передней части устройства двусторонней печати вниз, и после этого извлеките замятую бумагу. <b>Примечание.</b> Для устранения некоторых замятий бумаги в зоне 23y.xx может потребоваться открыть заднюю дверцу.
6	Лоток [x]	Замятие страницы [x], удалите лоток [x]. [24y.xx]	Вытащите указанный лоток, затем извлеките замятую бумагу.
7	Задняя дверца	Замятие страницы [x], откройте заднюю дверцу. [20y.xx]	Откройте заднюю дверцу, затем извлеките замятую бумагу.

## Замятие страницы [х], откройте переднюю дверцу. [20у.хх]

**⚠ ВНИМАНИЕ-ГОРЯЧАЯ ПОВЕРХНОСТЬ:** Внутренние детали принтера могут сильно нагреваться. Во избежание ожогов при прикосновении к горячим поверхностям подождите, пока поверхность остынет.

1 Нажмите кнопку на правой панели принтера и откройте переднюю дверцу.

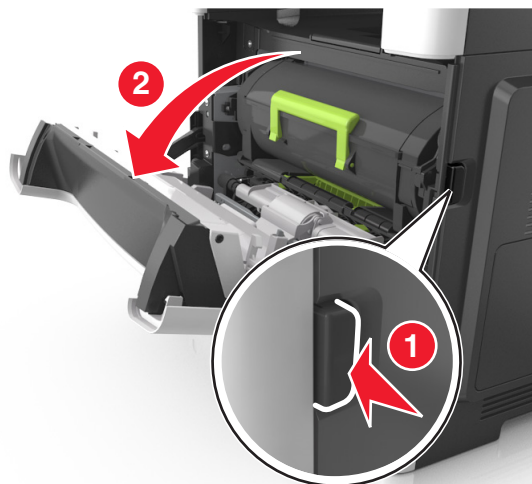

2 Вытяните картридж с тонером за ручку.

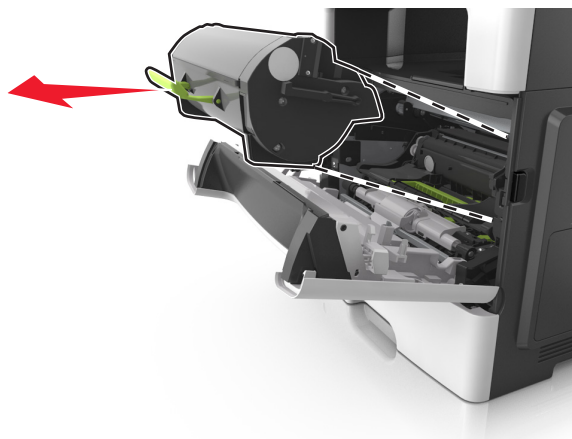

- 3 Поднимите зеленую ручку и извлеките формирователь изображения из принтера.

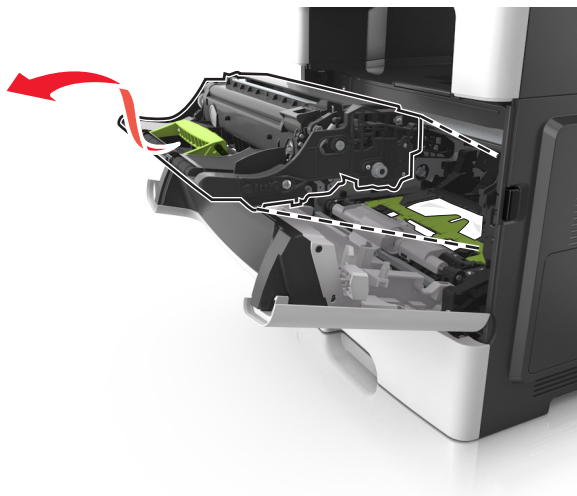

**ПРЕДУПРЕЖДЕНИЕ. Возможность повреждения:** Не прикасайтесь к блестящему синему фотобарабану под формирователем изображения. В последствии это может привести к снижению качества печати.

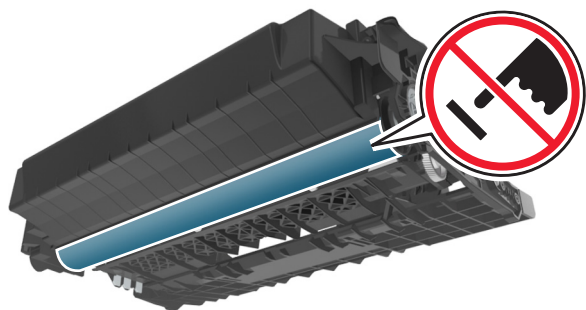

- 4 Поместите формирователь изображения рядом на ровную гладкую поверхность.

**ПРЕДУПРЕЖДЕНИЕ. Возможность повреждения:** Не оставляйте формирователь изображения под воздействием света дольше 10 минут. Длительное воздействие света может привести к снижению качества печати.

5 Поднимите зеленую переднюю откидную дверцу принтера.

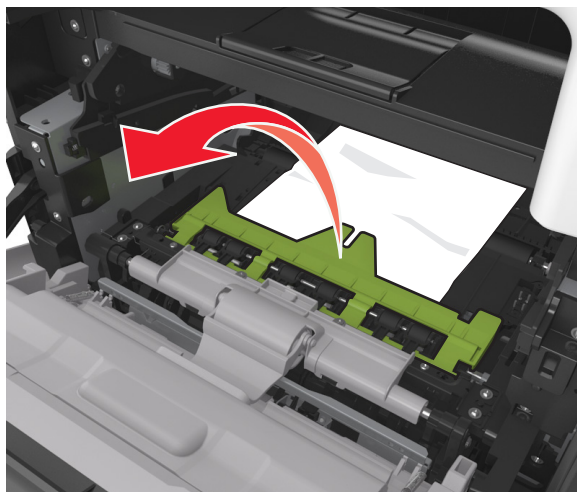

6 Возьмите замятую бумагу с каждой стороны и аккуратно выньте ее из принтера.

**Примечание.** Убедитесь в том, что извлечены все обрывки бумаги.

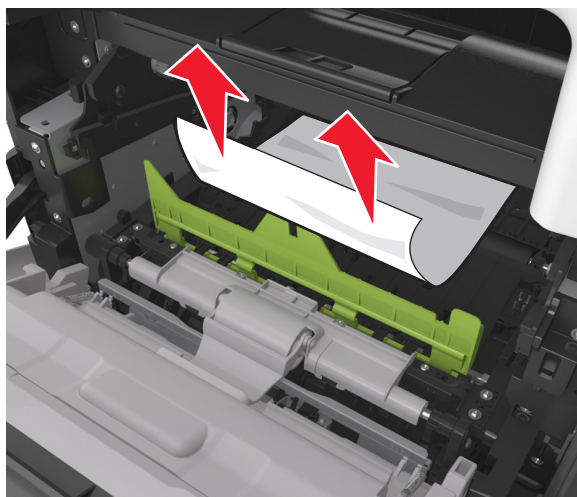





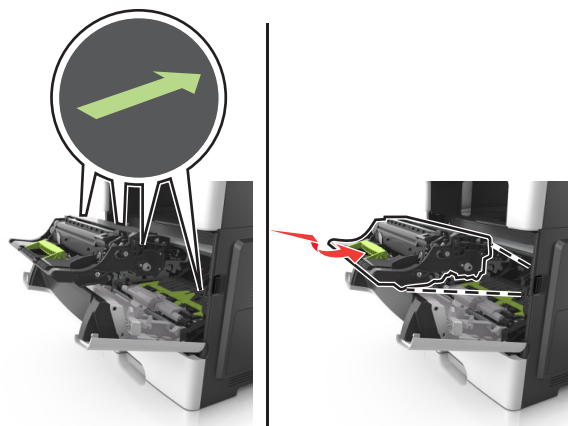

- 7 Установите формирователь изображения, совместив стрелки на боковых направляющих формирователя со стрелками на боковых направляющих внутри принтера, а потом вставьте формирователь в принтер.

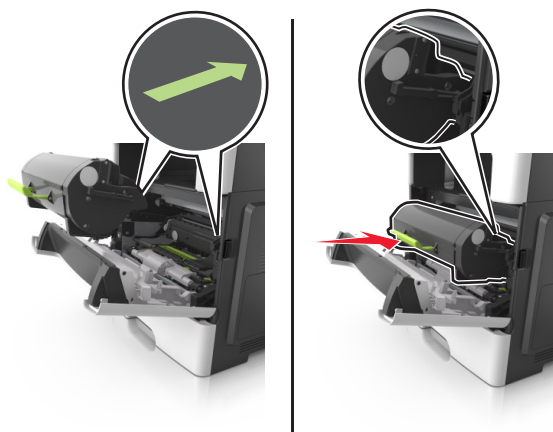

- 8 Установите картридж с тонером, совместив стрелки на боковых направляющих картриджа со стрелками на боковых направляющих внутри принтера, а потом вставьте картридж в принтер.



- 9 Закройте переднюю дверцу.

- 10 На панели управления принтера нажмите  для удаления сообщения и продолжения печати.  
При использовании принтера без сенсорного экрана нажмите **Далее** >  > **Устраните замятие**  
и нажмите **OK** > .

## Замятие страницы [x], откройте заднюю дверцу. [20у.хх]

- 1 Откройте переднюю дверцу, чтобы ослабить бумагу, замятую в задней дверце.

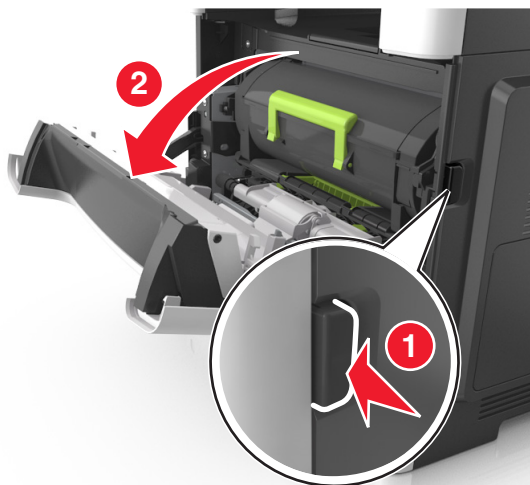

- 2 Осторожно опустите заднюю дверцу.



**ВНИМАНИЕ-ГОРЯЧАЯ ПОВЕРХНОСТЬ:** Внутренние детали принтера могут сильно нагреваться. Во избежание ожогов при прикосновении к горячим поверхностям подождите, пока поверхность остынет.

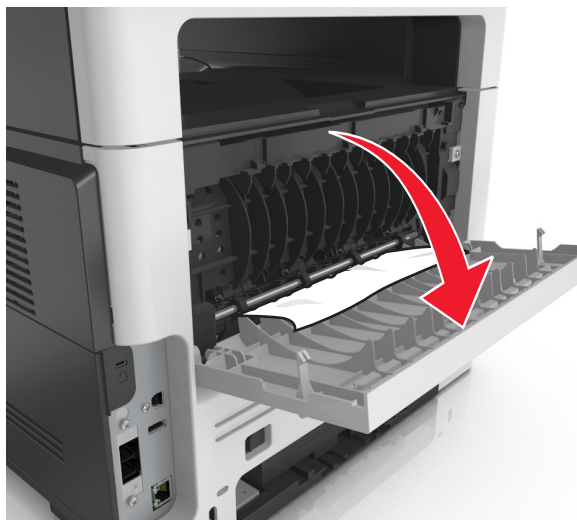



- 3 Возьмите замятую бумагу с каждой стороны и аккуратно выньте ее из принтера.

**Примечание.** Убедитесь в полном извлечении обрывков бумаги.



4 Закройте заднюю дверцу, а затем откройте переднюю дверцу.

5 На панели управления принтера нажмите  для удаления сообщения и продолжения печати.

При использовании принтера без сенсорного экрана нажмите **Далее** >  > **Устраните замятие** и нажмите **OK** > .



## Замятие страницы [x], очистите стандартный выходной лоток. [20y.xx]

1 Возьмите замятую бумагу с каждой стороны и аккуратно выньте ее из принтера.

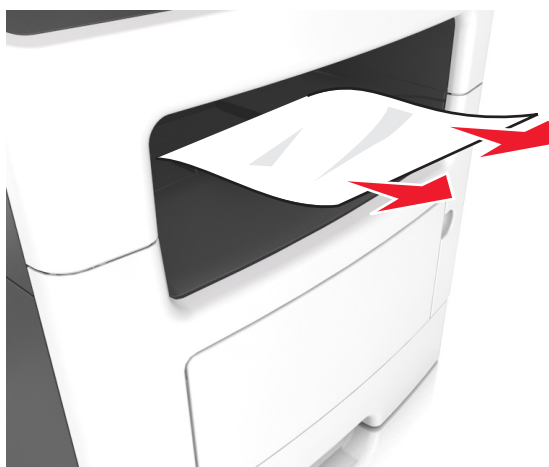
**Примечание.** Убедитесь в полном извлечении обрывков бумаги.



2 На панели управления принтера нажмите  для удаления сообщения и продолжения печати.

Для моделей принтеров без сенсорного дисплея выберите **Далее** >  > **устраните замятие**, нажмите **OK** > .

## Замятие страницы [x], снимите лоток 1 для очистки устройства двусторонней печати. [23у.xx]

 **ВНИМАНИЕ-ГОРЯЧАЯ ПОВЕРХНОСТЬ:** Внутренние детали принтера могут сильно нагреваться. Для снижения вероятности травмы, вызванной прикосновением к горячей поверхности, подождите, пока поверхность остынет.

1 Полностью вытащите лоток из принтера.



2 Найдите синий рычаг и потяните его вниз, чтобы освободить замявшуюся бумагу.

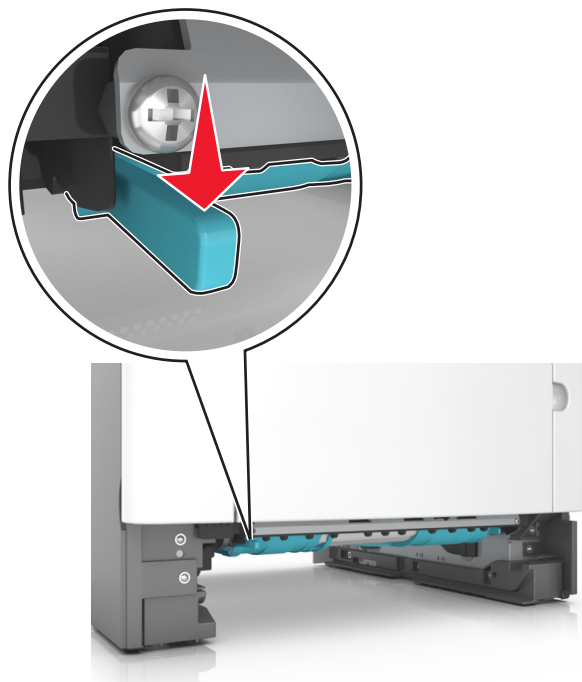

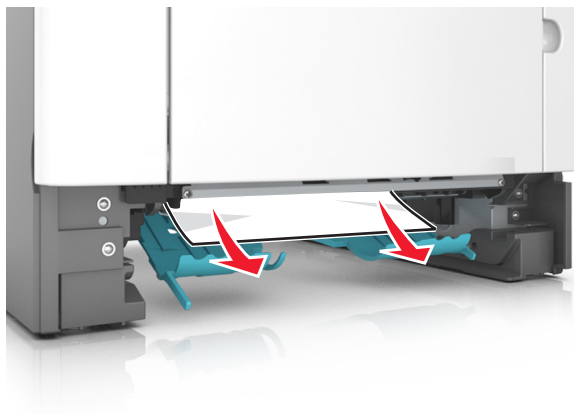

3 Возьмите замятую бумагу с каждой стороны и аккуратно выньте ее из принтера.

**Примечание.** Убедитесь в полном извлечении обрывков бумаги.



4 Вставьте лоток.

5 На панели управления принтера нажмите  для удаления сообщения и продолжения печати.  
Для моделей принтеров без сенсорного дисплея выберите **Далее** >  > **устраните замятие**,  
нажмите **OK** > .

## Замятие страницы [x], откройте лоток [x]. [24y.xx]

1 Полностью вытащите лоток из принтера.

**Примечание.** В сообщении на дисплее принтера указывается лоток, в котором обнаружено замятие бумаги.





2 Возьмите замятую бумагу с каждой стороны и аккуратно выньте ее из принтера.

**Примечание.** Убедитесь в полном извлечении обрывков бумаги.



3 Вставьте лоток.

4 На панели управления принтера нажмите  для удаления сообщения и продолжения печати.  
Для моделей принтеров без сенсорного дисплея выберите **Далее** >  > **устраните замятие**,  
нажмите **OK** > .

## Замятие страницы [x], очистите устройство ручной подачи. [25y.xx]

1 Из многофункционального устройства подачи возьмите замятую бумагу с каждой стороны и аккуратно выньте ее из принтера.

**Примечание.** Убедитесь в полном извлечении обрывков бумаги.

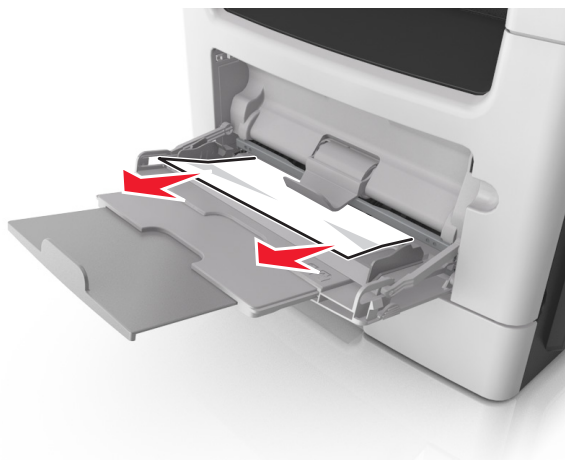

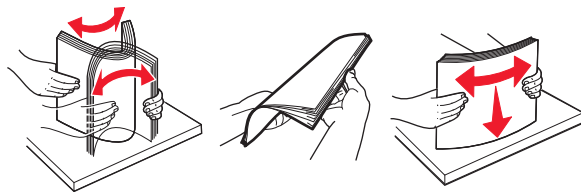

- 2 Изогните стопку бумаги несколько раз в разные стороны для разделения листов, затем пролистайте стопку. Не загружайте бумагу со складками и сгибами. Выровняйте края стопки на плоской поверхности.



- 3 Повторно загрузите бумагу в многоцелевое устройство подачи.



**Примечание.** Сдвиньте направляющую для бумаги так, чтобы она слегка упиралась в край бумаги.

- 4 На панели управления принтера нажмите  для удаления сообщения и продолжения печати. При использовании принтера без сенсорного экрана нажмите **Далее** >  > **Устраните замятие** и нажмите **ОК** >  .

## Замятие страниц ([x]), откройте верхнюю крышку автоподатчика. [28y.xx]

- 1 Извлеките все исходные документы из лотка УАПД.

**Примечание.** После извлечения всех страниц из лотка УАПД сообщение исчезнет.

- 2 Откройте крышку УАПД.

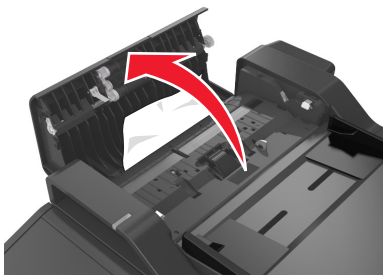



- 3 Возьмите замятую бумагу с каждой стороны и аккуратно выньте ее из принтера.

**Примечание.** Убедитесь в полном извлечении обрывков бумаги.

- 4 Закройте крышку устройства автоматической подачи.

- 5 Выровняйте края оригиналов документов, загрузите оригиналы документов в УАПД и отрегулируйте направляющие для бумаги.

- 6 На панели управления принтера нажмите  для удаления сообщения и продолжения печати.

При использовании принтера без сенсорного экрана нажмите **Далее** >  > **Устраните замятие** и нажмите **ОК** >  .



# Поиск и устранение неисправностей

## Значение сообщений принтера

### Мало тонера в картридже [88.xу]

Возможно, потребуется заказать новый картридж с тонером. При необходимости на панели управления принтера нажмите **Продолжить** для удаления сообщения и продолжения печати. Для моделей принтеров без сенсорного дисплея нажмите  для подтверждения.

### Тонер в картридже почти закончился [88.xу]

При необходимости на панели управления принтера нажмите **Продолжить** для удаления сообщения и продолжения печати. Для моделей принтеров без сенсорного дисплея нажмите  для подтверждения.

### Очень низкий уровень тонера в картридже, осталось примерно [x] страниц [88.xу]

Возможно, вскоре потребуется замена картриджа с тонером. Для получения дополнительных сведений см. раздел "Замена расходных материалов" в *Руководстве пользователя*.

При необходимости на панели управления принтера нажмите **Продолжить** для удаления сообщения и продолжения печати. На моделях принтера без сенсорного экрана нажмите  для подтверждения.

### Измените [источник бумаги] на [пользовательская строка] с загрузкой [ориентация бумаги]

Попробуйте воспользоваться одним из следующих способов.

- Загрузите бумагу соответствующего формата и типа в лоток, проверьте, указаны ли настройки формата и типа бумаги в меню "Бумага" панели управления принтером, затем выберите **Замена бумаги окончена**. На моделях принтера без сенсорного экрана нажмите  для подтверждения.
- Отмените задание на печать.

## Замените [источник бумаги] на [имя пользовательского типа] для загрузки [ориентация]

Попробуйте выполнить одно или несколько из следующих рекомендуемых действий

- Загрузите бумагу соответствующего формата и типа в лоток, проверьте настройки формата и типа бумаги в меню «Бумага» панели управления принтером, затем выберите **Замена бумаги** **окончена**. На моделях принтера без сенсорного экрана нажмите  для подтверждения.
- Отмените задание на печать.

## Замените [источник бумаги] на [формат бумаги] с загрузкой [ориентация]

Попробуйте выполнить одно или несколько из следующих действий.

- Загрузите бумагу соответствующего формата и типа в лоток, проверьте настройки формата и типа бумаги в меню «Бумага» панели управления принтером, затем выберите **Замена бумаги** **окончена**. На моделях принтера без сенсорного экрана нажмите  для подтверждения.
- Отмените задание на печать.

## Замените [источник бумаги] на [тип бумаги] [формат бумаги] для загрузки [ориентация]

Попробуйте выполнить одно или несколько из следующих действий.

- Загрузите бумагу соответствующего формата и типа в лоток, проверьте настройки формата и типа бумаги в меню «Бумага» панели управления принтером, затем выберите **Замена бумаги** **окончена**. На моделях принтера без сенсорного экрана нажмите  для подтверждения.
- Отмените задание на печать.

## При повторе задания закройте крышку планшета и загрузите оригиналы [2уу.хх]

На панели управления принтера выполните одно или несколько следующих действий:

- Выберите **Сканирование из УАПД**, чтобы продолжить сканирование из устройства автоматической подачи документов сразу после последнего успешного задания сканирования.
- Выберите **Сканирование со стекла экспонирования**, чтобы продолжить сканирование со стекла сканера сразу после последнего успешного задания сканирования.
- Выберите **Завершить задание, не выполняя сканирование**, чтобы завершить последнее успешное задание сканирования.

**Примечание.** Это не отменяет задание сканирования. Работа с успешно отсканированными страницами будет продолжена (копирование, отправка по факсу или эл. почте).

- Выберите **Отменить задание**, чтобы скрыть сообщение и отменить задание на сканирование.
- Для моделей принтеров без сенсорного дисплея нажмите  для подтверждения.

## Закройте пер дверцу

Закройте переднюю дверцу принтера.

## Изменение конфигурации, некоторые отложенные задания не восстановлены [57]



Отложенные задания отмечены как недействительные из-за следующих возможных изменений в принтере:

- Обновлена микропрограмма принтера.
- Удален лоток для задания печати.
- Задание печати отправлено с флэш-накопителя, который более не подключен к порту USB.
- Жесткий диск принтера содержит задания печати, которые были сохранены во время установки на принтер другой модели.

На панели управления принтера выберите **Продолжить** для удаления сообщения. На моделях принтера без сенсорного экрана нажмите  для подтверждения.

## Сложная страница, некоторые данные могли быть не напечатаны [39]

Попробуйте воспользоваться одним из следующих способов.

- На панели управления принтера нажмите **Продолжить** для игнорирования сообщения и продолжения печати. Для моделей принтеров без сенсорного дисплея нажмите  для подтверждения.
- Отмените текущее задание на печать. Для моделей принтеров без сенсорного дисплея нажмите  для подтверждения.
- Установите в принтер дополнительную память.

## Обнаружена неисправная флэш-память [51]

Попробуйте воспользоваться одним из следующих способов.

- Замените неисправную плату флэш-памяти.
- На панели управления принтера нажмите **Продолжить** для игнорирования сообщения и продолжения печати. Для моделей принтеров без сенсорного дисплея нажмите  для подтверждения.
- Отмените текущее задание на печать.

## Для использования в данном устройстве диск необходимо отформатировать

На панели управления принтера выберите **Форматировать диск**, чтобы отформатировать жесткий диск принтера и закрыть сообщение. На моделях принтера без сенсорного экрана нажмите **OK** для подтверждения.

**Примечание.** При форматировании удаляются все файлы, хранящиеся на жестком диске принтера.

## Ошибка чтения диска USB. Извлеките USB.

Вставлено неподдерживаемое устройство USB. Отключите устройство USB, а затем установите поддерживаемое.

## Ошибка чтения USB-концентратора. Извлеките концентратор.

Установлен неподдерживаемый USB-концентратор. Извлеките USB-концентратор, затем установите поддерживаемый.

## Память факса заполнена

На панели управления принтера нажмите **Продолжить** для удаления сообщения.

## Раздел факса вышел из строя. Обратитесь к системному администратору.

Попробуйте выполнить одно из следующих действий:

- На панели управления принтера выберите **Продолжить** для удаления сообщения. Для моделей принтеров без сенсорного дисплея нажмите **OK** для подтверждения.
- Выключите принтер, а затем снова включите его. В случае повторного появления сообщения обратитесь к представителю службы поддержки или см. раздел «Настройка принтера для отправки факса» в *Руководстве пользователя*.

## Не установлен сервер факсов "В формат". Обратитесь к системному администратору.

Попробуйте выполнить одно из следующих действий:

- На панели управления принтера выберите **Продолжить** для удаления сообщения. Для моделей принтеров без сенсорного дисплея нажмите **OK** для подтверждения.
- Выполните настройку сервера факсов. В случае повторного появления сообщения обратитесь к представителю службы поддержки.

## Не назначено имя станции факса Обратитесь к системному администратору.

Попробуйте выполнить одно из следующих действий:

- На панели управления принтера выберите **Продолжить** для удаления сообщения. Для моделей принтеров без сенсорного дисплея нажмите  для подтверждения.
- Выполните настройку аналогового факса. В случае повторного появления сообщения о завершении установки обратитесь к представителю службы поддержки.

## Не назначен номер станции факса Обратитесь к системному администратору.

Попробуйте выполнить одно из следующих действий:

- На панели управления принтера выберите **Продолжить** для удаления сообщения. Для моделей принтеров без сенсорного дисплея нажмите  для подтверждения.
- Выполните настройку аналогового факса. В случае повторного появления сообщения о завершении установки обратитесь к представителю службы поддержки.

## Заканчивается формирователь изображения [84.ху]

Возможно, потребуется заказать новый формирователь изображения. При необходимости на панели управления принтера нажмите **Продолжить** для удаления сообщения и продолжения печати. Для моделей принтеров без сенсорного дисплея нажмите  для подтверждения.

## Недостаточно формирователя изображения [84.ху]

При необходимости на панели управления принтера нажмите **Продолжить** для удаления сообщения и продолжения печати. Для моделей принтеров без сенсорного дисплея нажмите  для подтверждения.

## Очень низкий уровень ресурса блока формирования изображения, осталось примерно [х] страниц [84.ху]

Возможно, вскоре потребуется замена копи-картридж. Для получения дополнительных сведений см. раздел "Замена расходных материалов" в *Руководстве пользователя*.

При необходимости на панели управления принтера нажмите **Продолжить** для удаления сообщения и продолжения печати. На моделях принтера без сенсорного экрана нажмите  для подтверждения.

## Неверный формат бумаги, откройте [источник бумаги] [34]

Попробуйте воспользоваться одним из следующих способов.

- Загрузите в лоток бумагу правильного формата.
- На панели управления принтера нажмите **Продолжить**, чтобы закрыть сообщение и выполнить печать задания, используя другой лоток для бумаги. Для моделей принтеров без сенсорного дисплея нажмите  для подтверждения.
- Проверьте направляющие длины и ширины бумаги лотка и убедитесь, что бумага правильно загружена в лоток.
- Убедитесь, что в диалоговом окне "Настройка печати" или "Печать" указаны верные формат и тип бумаги.
- Убедитесь, что формат и тип бумаги указаны в меню "Бумага" на панели принтера.
- Убедитесь в том, что формат бумаги указан правильно. Например, если для параметра "Формат в МУП" задано значение Universal, убедитесь, что бумага имеет достаточные размеры для размещения распечатываемых данных.
- Отмените задание на печать.

## Недостаточно памяти для дефрагментации флэш-памяти [37]

Попробуйте воспользоваться одним из следующих способов.

- На панели управления принтера нажмите **Продолжить** для остановки дефрагментации и продолжения печати. Для моделей принтеров без сенсорного дисплея нажмите  для подтверждения.
- Удалите из памяти принтера шрифты, макросы и другие данные.
- Установите в принтер дополнительную память.

## Недостаточно памяти, некоторые отложенные задания удалены [37]

Некоторые отложенные задания удалены для печати текущих заданий.

Выберите **Продолжить**, чтобы закрыть сообщение. На моделях принтера без сенсорного экрана нажмите  для подтверждения.

## Недостат памяти, некоторые отложенные задания не будут восстановлены [37]

Попробуйте воспользоваться одним из следующих способов.

- На панели управления принтера выберите **Продолжить** для удаления сообщения. На моделях принтера без сенсорного экрана нажмите  для подтверждения.
- Удалите другие отложенные задания, чтобы освободить больше памяти принтера.

## Недостаточно памяти для разбора задания по копиям [37]

Попробуйте воспользоваться одним из следующих способов.

- Нажмите **Продолжить** на панели управления принтера для печати сохраненной части задания и печати с разбором по копиям оставшейся части задания. Для моделей принтеров без сенсорного дисплея нажмите  для подтверждения.
- Отмените текущее задание на печать.

## Недостаточно памяти для поддержки функции сохранения ресурсов [35]

Установите дополнительную память принтера или нажмите **Продолжить** на панели управления принтера, чтобы отключить функцию сохранения ресурсов, удалить сообщение и продолжить печать.

Для моделей принтеров без сенсорного дисплея нажмите  для подтверждения.

## Загрузите в устройство ручной подачи [пользовательская строка] с загрузкой [ориентация бумаги]

Попробуйте воспользоваться одним из следующих способов.

- Загрузите бумагу правильного типа и формата в устройство подачи.
- В зависимости от модели принтера коснитесь **Продолжить** или нажмите  для сброса сообщения и продолжения печати.

**Примечание.** Если бумага не загружена в устройство подачи при нажатии **Продолжить** или выборе , принтер автоматически отменит запрос, затем бумага для печати будет подаваться из автоматически выбранного лотка.

- Отмените текущее задание.

## Загрузите в устройство ручной подачи [имя пользовательского типа] с загрузкой [ориентация бумаги]

Попробуйте воспользоваться одним из следующих способов.

- Загрузите бумагу правильного типа и формата в многоцелевое устройство подачи.
- В зависимости от модели принтера коснитесь **Продолжить** или нажмите  для сброса сообщения и продолжения печати.

**Примечание.** Если бумага не загружена в устройство подачи при нажатии **Продолжить** или выборе , принтер самостоятельно отменит запрос, затем бумага для печати будет подаваться из автоматически выбранного лотка.

- Отмените текущее задание.

## Загрузите в устройство ручной подачи [размер бумаги] с загрузкой [ориентация бумаги]

Попробуйте воспользоваться одним из следующих способов.

- Загрузите бумагу нужного формата в многоцелевое устройство подачи.
- В зависимости от модели принтера коснитесь **Продолжить** или нажмите  для сброса сообщения и продолжения печати.

**Примечание.** Если бумага не загружена в устройство подачи при нажатии **Продолжить** или выборе , принтер самостоятельно отменит запрос, затем бумага для печати будет подаваться из автоматически выбранного лотка.

- Отмените текущее задание.

## Загрузите в устройство ручной подачи [тип бумаги] [формат бумаги] с загрузкой [ориентация бумаги].

Попробуйте воспользоваться одним из следующих способов.

- Загрузите бумагу правильного типа и формата в многоцелевое устройство подачи.
- В зависимости от модели принтера коснитесь **Продолжить** или нажмите  для сброса сообщения и продолжения печати.

**Примечание.** Если бумага не загружена в устройство подачи при нажатии **Продолжить** или выборе , принтер самостоятельно отменит запрос, затем бумага для печати будет подаваться из автоматически выбранного лотка.

- Отмените текущее задание.

## Загрузите [пользовательская строка] в [источник бумаги] с загрузкой [ориентация бумаги]

Попробуйте воспользоваться одним из следующих способов.

- Загрузите в лоток или устройство подачи бумагу правильного формата и типа.
- Чтобы использовать лоток с бумагой требуемого формата или типа, выберите на панели управления принтера **Бумага загр., продолжить**. Для моделей принтеров без сенсорного дисплея нажмите  для подтверждения.

**Примечание.** В случае обнаружения принтером лотка с бумагой требуемого типа и формата бумага будет подана из этого лотка. Если принтеру не удастся обнаружить лоток с бумагой необходимого типа и формата, он выполнит печать с использованием источника бумаги по умолчанию.

- Отмените текущее задание.



## Загрузите [имя пользовательского типа] в [источник бумаги] с загрузкой [ориентация бумаги]

Попробуйте воспользоваться одним из следующих способов.

- Загрузите в лоток или устройство подачи бумагу правильного формата и типа.
- Чтобы использовать лоток с бумагой требуемого формата или типа, выберите на панели управления принтера **Бумага загр., продолжить**. Для моделей принтеров без сенсорного дисплея нажмите  для подтверждения.

**Примечание.** В случае обнаружения принтером лотка с бумагой требуемого типа и формата бумага будет подана из этого лотка. Если принтеру не удастся обнаружить лоток с бумагой необходимого типа и формата, он выполнит печать с использованием источника бумаги по умолчанию.

- Отмените текущее задание.

## Загрузите [размер бумаги] с загрузкой [ориентация бумаги] в [источник бумаги]

Попробуйте воспользоваться одним из следующих способов.

- Загрузите в лоток или устройство подачи бумагу правильного типа и формата.
- Чтобы использовать лоток или устройство подачи с бумагой требуемого формата или типа, выберите на панели управления принтера **Бумага загр., продолжить**. Для моделей принтеров без сенсорного дисплея нажмите  для подтверждения.

**Примечание.** В случае обнаружения принтером лотка с бумагой требуемого типа и формата бумага будет подана из этого лотка. Если принтеру не удастся обнаружить лоток с бумагой необходимого типа и формата, он выполнит печать с использованием источника бумаги по умолчанию.

- Отмените текущее задание.

## Загрузите [тип бумаги] [формат бумаги] в [источник бумаги] с загрузкой [ориентация бумаги]

Попробуйте воспользоваться одним из следующих способов.

- Загрузите в лоток или устройство подачи бумагу правильного формата и типа.
- Чтобы использовать лоток или устройство подачи с бумагой требуемого формата и типа, выберите на панели управления принтера **Бумага загр., продолжить**. Для моделей принтеров без сенсорного дисплея нажмите  для подтверждения.

**Примечание.** В случае обнаружения принтером лотка с бумагой требуемого типа и формата бумага будет подана из этого лотка. Если принтеру не удастся обнаружить лоток с бумагой необходимого типа и формата, он выполнит печать с использованием источника бумаги по умолчанию.

- Отмените текущее задание.

## Заканчивается комплект ТО [80.xу]

Возможно, потребуется заказать комплект ТО. Для получения дополнительных сведений обратитесь в службу поддержки клиентов по адресу <http://support.lexmark.com> или к представителю по обслуживанию. При необходимости нажмите **Продолжить** для удаления сообщения и продолжения печати. Для моделей принтеров без сенсорного дисплея нажмите  для подтверждения.

## Недостаточно комплекта ТО [80.xу]

Для получения дополнительных сведений обратитесь в службу поддержки клиентов по адресу <http://support.lexmark.com> или к представителю по обслуживанию. При необходимости нажмите **Продолжить** для удаления сообщения и продолжения печати. Для моделей принтеров без сенсорного дисплея нажмите  для подтверждения.

## Очень низкий уровень комплекта ТО, осталось примерно [x] страниц [80.xу]

Возможно, вскоре потребуется замена комплекта для технического обслуживания. Для получения дополнительных сведений обратитесь в службу поддержки по адресу <http://support.lexmark.com> или к представителю по обслуживанию.

При необходимости на панели управления принтера нажмите **Продолжить** для удаления сообщения и продолжения печати. Для моделей принтеров без сенсорного дисплея нажмите  для подтверждения.

## Переполнение памяти [38]

Попробуйте воспользоваться одним из следующих способов.

- На панели управления принтера выберите **Отмена задания** для удаления сообщения. Для моделей принтеров без сенсорного дисплея нажмите  для подтверждения.
- Установите в принтер дополнительную память.

## Память заполнена, печать факсов невозможна

На панели управления принтера нажмите **Продолжить**, чтобы закрыть сообщения без печати. Для моделей принтеров без сенсорного дисплея нажмите  для подтверждения.

**Примечание.** После перезапуска принтера будет предпринята попытка печати отложенных факсов.

## Переполнение памяти, отправка факсов невозможна

- 1 На панели управления принтера нажмите **Продолжить** для удаления сообщения и отмены задания факса. Для моделей принтеров без сенсорного дисплея нажмите  для подтверждения.
- 2 Выполните одно из следующих действий.
  - Уменьшите разрешение факса, а затем повторно отправьте задание факса.
  - Уменьшите число страниц в факсе и повторно отправьте задание факса.

## Программная ошибка сети [x] [54]

Попробуйте воспользоваться одним из следующих способов.

- На панели управления принтера нажмите **Продолжить** для продолжения печати. Для моделей принтеров без сенсорного дисплея нажмите  для подтверждения.
- Выключите принтер и приблизительно через 10 секунд снова включите его.
- Обновите микропрограммное обеспечение сетевого принтера или сервера печати. Для получения сведений обратитесь в службу поддержки клиентов.

## Модем не подключен к аналоговой телефонной линии, факс отключен.

Подключите к принтеру аналоговую телефонную линию.

## [Тип расходного материала] не Lexmark, см. Руководство пользователя [33.xu]

**Примечание.** Типом расходных материалов могут быть картридж с тонером или блок формирования изображения.



Принтер обнаружил установленные в принтере расходный материал или деталь не Lexmark.

Ваш принтер Lexmark предназначен для наилучшей работы с подлинными расходными материалами и деталями. Использование расходных материалов или деталей сторонних производителей может снизить производительность, надежность или срок службы принтера и его компонентов формирования изображения.

Все индикаторы срока службы предназначены для работы с расходными материалами и деталями Lexmark и могут выдавать непредвиденные результаты при использовании расходных материалов или деталей сторонних производителей. Использование компонентов формирования изображения дольше предусмотренного срока службы может повредить принтер Lexmark или связанные компоненты.

**ПРЕДУПРЕЖДЕНИЕ. Возможность повреждения:** Использование расходных материалов или деталей сторонних производителей может повлиять на гарантию. Ущерб, возникший в результате использования расходных материалов или деталей сторонних производителей, может не покрываться гарантией.

Чтобы принять на себя всяческий риск и продолжить использование не подлинных расходных материалов или деталей в принтере, одновременно нажмите и удерживайте  и клавишу # на панели управления принтера в течение 15 секунд.

Для моделей принтеров без сенсорного дисплея одновременно нажмите  и  и удерживайте в течение 15 секунд, чтобы удалить сообщение и продолжить печать.

Если Вы не хотите брать на себя подобный риск, удалите из принтера расходные материалы или детали сторонних производителей и установите подлинные расходные материалы или детали Lexmark.

**Примечание.** Список поддерживаемых расходных материалов см. в разделе "Заказ расходных материалов" данного *Руководства пользователя* или на сайте [www.lexmark.com](http://www.lexmark.com).



## Во флэш-памяти недостаточно места для ресурсов [52]

Попробуйте воспользоваться одним из следующих способов.

- На панели управления принтера нажмите **Продолжить** для удаления сообщения и продолжения печати. Для моделей принтеров без сенсорного дисплея нажмите  для подтверждения.
- Удалите из флэш-памяти шрифты, макросы и другие данные.
- Установите модуль флэш-памяти большей емкости.

**Примечание.** Загруженные шрифты и макросы, не сохраненные ранее во флэш-памяти, будут удалены.

## Необходимо было перезапустить принтер. Последнее задание могло быть не выполнено.

На панели управления принтера нажмите  для удаления сообщения и продолжения печати. Для моделей принтеров без сенсорного дисплея нажмите  для подтверждения.

Для получения дополнительных сведений см. веб-сайт <http://support.lexmark.com> или обратитесь в службу поддержки заказчиков.

## Повторно установите отсутствующий или не отвечающий картридж [31.xu]

Попробуйте воспользоваться одним из следующих способов.

- Проверьте, не отсутствует указанный картридж с тонером. Если он отсутствует, установите новый картридж с тонером  
Подробнее об установке картриджа с тонером, см. раздел "Замена расходных материалов" в *Руководстве пользователя*.
- Если картридж с тонером установлен, снимите картридж с тонером, не отвечающий на запросы, а затем снова установите его.

**Примечание.** Если сообщение появляется после переустановки картриджа, значит, он неисправен. Замените картридж с тонером.

## Переустановите отсутствующий или не отвечающий формирователь изображения [31.xu]

Попробуйте воспользоваться одним из следующих способов.

- Проверьте, не отсутствует ли формирователь изображения. При отсутствии, установите формирователь изображения.

Подробнее об установке формирователя изображения, см. раздел “Замена расходных материалов” в *Руководстве пользователя*.

- Если формирователь изображения установлен, снимите формирователь изображения, не отвечающий на запросы, а затем снова установите его.

**Примечание.** Если сообщение появляется после переустановки формирователя изображения, значит, он неисправен. Замените формирователь изображения.

## Извлеките бумагу из стандартного выходного лотка

Извлеките стопку бумаги из стандартного выходного лотка. Принтер автоматически распознает извлечение бумаги и продолжит печать.

Если после удаления бумаги сообщение не исчезнет, выберите **Продолжить** на панели управления принтера. На моделях принтера без сенсорного экрана нажмите  для подтверждения.

## При повторе задания загрузите все оригиналы заново.

На панели управления принтера выполните одно или несколько следующих действий:

- Выберите **Отменить задание**, чтобы скрыть сообщение и отменить задание на сканирование.
- Выберите **Сканирование из УАПД**, чтобы продолжить сканирование из устройства автоматической подачи документов сразу после последнего успешного задания сканирования.
- Выберите **Сканирование со стекла экспонирования**, чтобы продолжить сканирование со стекла сканера сразу после последнего успешного задания сканирования.
- Выберите **Завершить задание, не выполняя сканирование**, чтобы завершить последнее успешное задание сканирования.
- Выберите **Перезапустить задание**, чтобы запустить задание сканирования с использованием параметров из предыдущего задания.
- Для моделей принтеров без сенсорного дисплея нажмите  для подтверждения.

## Замените картридж, осталось примерно 0 страниц [88.xu]

Замените указанный картридж с тонером, чтобы удалить сообщение и продолжить печать. Подробнее, см. инструкцию, прилагаемую к расходному материалу или см. раздел “Замена расходных материалов” в *Руководстве пользователя*.

**Примечание.** Если у вас нет картриджа с тонером для замены, см. раздел “Заказ расходных материалов” в *Руководстве пользователя* или посетите веб-сайт [www.lexmark.com](http://www.lexmark.com).

## Замените картридж, несоответствие региона принтера [42.xу]

Установите картридж с тонером, который соответствует номеру региона принтера. x указывает значение региона принтера. у указывает значение региона картриджа. x и у могут иметь следующие значения:

### Перечень регионов для регистрации принтера и картриджа с тонером

Номер региона	Регион
0	Весь мир
1	США, Канада
2	Страны Европейской экономической зоны (ЕЕА), Швейцария
3	Страны Юго-Восточной Азии и Тихоокеанского региона, Австралия, Новая Зеландия
4	Латинская Америка
5	Африка, Ближний Восток, другие страны Европы
9	Неправильный

#### Примечания.

- Значения x и у являются .xу в коде, который отображается на панели управления принтера
- Чтобы продолжить, значения x и у должны совпадать для печати.

## Замените неисправный блок формирования изображения [31.xу]

Замените неисправный блок формирования изображения, чтобы удалить это сообщение. Подробная информация представлена в инструкциях, поставляющихся вместе с расходным материалом, или в разделе «Замена расходных материалов» *Руководства пользователя*.

**Примечание.** Если у вас нет блока формирования изображения для замены, см. раздел «Заказ расходных материалов» данного *Руководства пользователя* или посетите веб-сайт [www.lexmark.com](http://www.lexmark.com).





## Замените формирователь изображения, осталось примерно 0 страниц [84.xу]

Замените указанный формирователь изображения, чтобы удалить сообщение и продолжить печать. Подробнее, см. инструкцию, прилагаемую к расходному материалу или см. раздел «Замена расходных материалов» в *Руководстве пользователя*.

**Примечание.** Если у вас нет формирователя изображения для замены, см. раздел «Заказ расходных материалов» в *Руководстве пользователя* или посетите веб-сайт [www.lexmark.com](http://www.lexmark.com).

## При повторе задания загрузите замятые оригиналы заново.

На панели управления принтера выполните одно или несколько следующих действий:

- Выберите **Отменить задание**, чтобы скрыть сообщение и отменить задание на сканирование. Для моделей принтеров без сенсорного дисплея нажмите  для подтверждения.
- Выберите **Сканирование из УАПД**, чтобы продолжить сканирование из устройства автоматической подачи документов сразу после последнего успешного задания сканирования. Для моделей принтеров без сенсорного дисплея нажмите  для подтверждения.
- Выберите **Сканирование со стекла экспонирования**, чтобы продолжить сканирование со стекла сканера сразу после последнего успешного задания сканирования. Для моделей принтеров без сенсорного дисплея нажмите  для подтверждения.
- Выберите **Завершить задание, не выполняя сканирование**, чтобы завершить последнее успешное задание сканирования. Для моделей принтеров без сенсорного дисплея нажмите  для подтверждения.
- Выберите **Перезапустить задание**, чтобы запустить задание сканирования с использованием параметров из предыдущего задания. Для моделей принтеров без сенсорного дисплея нажмите  для подтверждения.

## Замените комплект ТОО, осталось примерно 0 страниц [80.ху]

Обратитесь в службу поддержки пользователей по адресу <http://support.lexmark.com> или к представителю по обслуживанию и сообщите о данном сообщении. Требуется выполнить плановое обслуживание принтера.

## Замените неподдерживаемый картридж [32.ху]

Извлеките картридж с тонером и установите поддерживаемый картридж, для сброса сообщения и продолжения печати. Подробнее, см. инструкцию, прилагаемую к расходному материалу или см. раздел “Замена расходных материалов” в *Руководстве пользователя*.

**Примечание.** Если у вас нет картриджа с тонером для замены, см. раздел “Заказ расходных материалов” в *Руководстве пользователя* или посетите веб-сайт [www.lexmark.com](http://www.lexmark.com).



## Замените неподдерживаемый формирователь изображения [32.ху]

Извлеките указанный картридж с тонером и установите поддерживаемый, чтобы удалить сообщение и продолжить печать. Подробнее, см. инструкцию, прилагаемую к расходному материалу или см. раздел “Замена расходных материалов” в *Руководстве пользователя*.

**Примечание.** Если у вас нет формирователя изображения для замены, см. раздел “Заказ расходных материалов” в *Руководстве пользователя* или посетите веб-сайт [www.lexmark.com](http://www.lexmark.com).

## Восстановить отложенные задания?

Попробуйте воспользоваться одним из следующих способов.

- На панели управления принтера нажмите **Восстановить**, чтобы восстановить все отложенные задания, хранящихся на жестком диске принтера. Для моделей принтеров без сенсорного дисплея нажмите  для подтверждения.
- На панели управления принтера выберите **Не восстанавливать**, если не требуется восстановление никаких заданий печати. Для моделей принтеров без сенсорного дисплея нажмите  для подтверждения.

## Открыта крышка УАП сканера

Закройте крышку устройства автоматической подачи.

## Сканер отключен администратором [840.01]

Печатайте без сканера или обратитесь к представителю службы поддержки.

## Сканер отключен. Если не удалось устранить неисправность, обратитесь к системному администратору. [840.02]

На панели управления принтера выполните одно или несколько следующих действий:

- Выберите **Продолжить при отключенном сканере** для возврата на основной экран, затем обратитесь к представителю службы поддержки.
- Выберите **Перезагрузка и автоматическое включение сканера**, чтобы отменить задание.

**Примечание.** Попытка включить сканер.

- Для моделей принтеров без сенсорного дисплея нажмите  для подтверждения.

## Замятие в сканере, извлеките из сканера все оригиналы [2уу.хх]

Извлеките замятую бумагу из сканера.

## Замятие в сканере, извлеките все замятые оригиналы из сканера [2уу.хх]

Извлеките замятую бумагу из сканера.



## Ошибка последовательного порта [x] [54]

Попробуйте воспользоваться одним из следующих способов.

- Убедитесь, что кабель последовательного интерфейса надежно подключен и подходит для последовательного порта.
- Убедитесь в том, что параметры последовательного интерфейса (протокол, скорость передачи бод, проверка четности и биты данных) правильно настроены на принтере и на компьютере.
- На панели управления принтера нажмите **Продолжить** для продолжения печати. Для моделей принтеров без сенсорного дисплея нажмите  для подтверждения.
- Выключите принтер, а затем снова включите его.

## Не настроен сервер SMTP. Обратитесь к системному администратору.

На панели управления принтера выберите **Продолжить** для удаления сообщения. Для моделей принтеров без сенсорного дисплея нажмите  для подтверждения.

**Примечание.** В случае повторного появления сообщения обратитесь к системному администратору.

## Некоторые отложенные задания не восстановлены

На панели управления принтера выберите **Продолжить** для удаления определенного задания. Для моделей принтеров без сенсорного дисплея нажмите  для подтверждения.

**Примечание.** Невосстановленные отложенные задания остаются на жестком диске принтера, но доступ к ним невозможен.

## Ошибка ПО стандартной сети [54]

Попробуйте воспользоваться одним из следующих способов.

- На панели управления принтера нажмите **Продолжить** для продолжения печати. Для моделей принтеров без сенсорного дисплея нажмите  для подтверждения.
- Выключите принтер, а затем снова включите его.
- Обновите микропрограммное обеспечение сетевого принтера или сервера печати. Для получения сведений обратитесь в службу поддержки клиентов.

## Стандартный порт USB отключен [56]

На панели управления принтера выберите **Продолжить** для удаления сообщения. Для моделей принтеров без сенсорного дисплея нажмите  для подтверждения.

**Примечания.**

- Все данные, поступающие на принтер через порт USB, игнорируются.

- Убедитесь в том, что в меню «Буфер USB» не выбрано значение «Отключен».

## Для выполнения задания требуются расходные материалы

Выполните одно из следующих действий.

- Установите отсутствующие расходные материалы, чтобы выполнить задание.
- Отмените текущее задание.

## 58 Слишком много модулей флэш-памяти [58]

- 1 Выключите принтер.
- 2 Отсоедините кабель питания от розетки электросети.
- 3 Извлеките лишние модули флэш-памяти.
- 4 Подсоедините кабель питания к правильно заземленной электрической розетке.
- 5 Снова включите принтер.

## Присоединено слишком много лотков [58]

- 1 Выключите принтер.
- 2 Отсоедините кабель питания от розетки электросети.
- 3 Удалите лишние лотки.
- 4 Подсоедините кабель питания к правильно заземленной электрической розетке.
- 5 Снова включите принтер.

## Обнаружена неотформатированная флэш-память [53]

Попробуйте воспользоваться одним из следующих способов.

- На панели управления принтера выберите **Продолжить** для остановки дефрагментации и продолжения печати. Для моделей принтеров без сенсорного дисплея нажмите  для подтверждения.
- Выполните форматирование флэш-памяти.

**Примечание.** Если сообщение об ошибке не сбрасывается, возможно, флэш-память неисправна, и необходимо заменить ее.

## Сервер Weblink не настроен. Обратитесь к системному администратору.

Выберите **Продолжить**, чтобы закрыть сообщение. Для моделей принтеров без сенсорного дисплея нажмите **OK** для подтверждения.

**Примечание.** В случае повторного появления сообщения обратитесь к системному администратору.

## Устранение неполадок принтера

- «Основные неисправности принтера» на стр. 283
- «Неполадки аппаратных и внутренних дополнительных устройств» на стр. 286
- «Неполадки при подаче бумаги» на стр. 289

## Основные неисправности принтера

### Принтер не отвечает

Действия	Да	Нет
<p><b>Шаг 1</b> Убедитесь, что принтер включен.</p> <p>Принтер выключен?</p>	Перейти к шагу 2.	Включите принтер.
<p><b>Шаг 2</b> Проверьте, находится ли принтер в спящем режиме или режиме гибернации.</p> <p>Принтер находится в спящем режиме или режиме гибернации?</p>	Нажмите кнопку перехода в спящий режим, чтобы вывести принтер из спящего режима или режима гибернации.	Перейти к шагу 3.
<p><b>Шаг 3</b> Убедитесь в том, что кабель питания подключен к принтеру и электрической розетке с правильным заземлением.</p> <p>Кабель питания подключен к принтеру и к надежно заземленной розетке электросети?</p>	Перейти к шагу 4.	Подключите один конец кабеля питания принтера к разъему принтера, а другой конец — к надежно заземленной электрической розетке.

Действия	Да	Нет
<p><b>Шаг 4</b></p> <p>Проверьте другое электрическое оборудование, подключенное к электрической розетке.</p> <p>Электрическое оборудование работает?</p>	<p>Отключите другое электрическое оборудование от розетки, а затем включите принтер. Если принтер не работает, снова подключите другое электрическое оборудование к розетке.</p>	<p>Перейти к шагу 5.</p>
<p><b>Шаг 5</b></p> <p>Проверьте, чтобы кабели, подключенные к принтеру и компьютеру, были вставлены в правильные порты.</p> <p>Кабели вставлены в правильные порты?</p>	<p>Перейти к шагу 6.</p>	<p>Убедитесь в совпадении следующего.</p> <ul style="list-style-type: none"> <li>• Символа USB на кабеле с символом USB на принтере</li> <li>• Подходящий кабель Ethernet с разъемом Ethernet</li> </ul>
<p><b>Шаг 6</b></p> <p>Убедитесь в том, что розетка электросети не выключена с помощью выключателя или прерывателя.</p> <p>Розетка электросети выключена с помощью выключателя или прерывателя?</p>	<p>Включите выключатель или сбросьте прерыватель.</p>	<p>Перейти к шагу 7.</p>
<p><b>Шаг 7</b></p> <p>Убедитесь, что принтер не подключен к устройствам защиты от импульсного перенапряжения, источникам бесперебойного питания или удлинителям.</p> <p>Принтер подключен к устройству защиты от импульсного перенапряжения, к устройству бесперебойного питания или к удлинителю?</p>	<p>Подсоедините кабель питания к принтеру, а затем к электрической розетке с правильным заземлением.</p>	<p>Перейти к шагу 8.</p>
<p><b>Шаг 8</b></p> <p>Проверьте, чтобы один конец кабеля принтера был подключен к порту принтера, а другой конец кабеля подключен к компьютеру, серверу печати, дополнительному устройству или сетевому устройству.</p> <p>Интерфейсный кабель надежно подсоединен к принтеру и к компьютеру, серверу печати или иному оборудованию для компьютерных сетей?</p>	<p>Перейти к шагу 9.</p>	<p>Надежно подсоедините интерфейсный кабель к принтеру и к компьютеру, серверу печати или иному оборудованию для компьютерных сетей.</p>
<p><b>Шаг 9</b></p> <p>Убедитесь, что дополнительные устройства установлены правильно и упаковочный материал удален.</p> <p>Вспомогательное оборудование установлено правильно и упаковочный материал удален?</p>	<p>Перейти к шагу 10.</p>	<p>Выключите принтер, удалите все упаковочные материалы, снова установите дополнительные устройства на принтер.</p>

Действия	Да	Нет
<p><b>Шаг 10</b> Проверьте, чтобы были выбраны правильные настройки порта в драйвере принтера.</p> <p>Настройки порта правильные?</p>	Перейти к шагу 11.	Используйте правильные настройки драйвера принтера.
<p><b>Шаг 11</b> Проверьте установленный драйвер принтера.</p> <p>Установлен правильный драйвер принтера?</p>	Перейти к шагу 12.	Установите правильный драйвер принтера.
<p><b>Шаг 12</b> Выключите принтер и приблизительно через 10 секунд снова включите его.</p> <p>Принтер работает?</p>	Неполадка устранена.	Обратитесь в <a href="#">техническая поддержка</a> .

### На дисплее принтера отсутствует изображение

Действия	Да	Нет
<p><b>Шаг 1</b> На панели управления принтера нажмите кнопку перехода в спящий режим.</p> <p>Сообщение <b>Готово</b> появляется на дисплее принтера?</p>	Неполадка устранена.	Перейти к шагу 2.
<p><b>Шаг 2</b> Выключите принтер и приблизительно через 10 секунд снова включите его.</p> <p>Сообщения <b>Подождите . . .</b> и <b>Готово</b> появляются на дисплее принтера?</p>	Неполадка устранена.	Выключите принтер, а затем снова включите его. <a href="#">техническая поддержка</a> .

## Неполадки аппаратных и внутренних дополнительных устройств

### Не удается распознать внутреннее дополнительное устройство

Действия	Да	Нет
<p><b>Шаг 1</b> Выключите принтер и приблизительно через 10 секунд снова включите его.</p> <p>Правильно ли работает внутреннее дополнительное устройство?</p>	Неполадка устранена.	Перейти к шагу 2.
<p><b>Шаг 2</b> Проверьте, правильно ли установлено внутреннее дополнительное устройство в плату контроллера.</p> <p><b>а</b> Выключите принтер с помощью выключателем питания и отсоедините кабель питания от розетки электросети.</p> <p><b>б</b> Проверьте, установлено ли внутреннее дополнительное устройство в соответствующий разъем платы контроллера.</p> <p><b>в</b> Подсоедините кабель питания к принтеру, затем к электрической розетке с правильным заземлением и включите принтер.</p> <p>Правильно ли установлено внутреннее дополнительное устройство в плату контроллера?</p>	Перейти к шагу 3.	Подсоедините внутреннее дополнительное устройство к плате контроллера.
<p><b>Шаг 3</b> Распечатайте страницу параметров меню и проверьте наличие внутреннего дополнительного устройства в списке установленных устройств.</p> <p>Указано ли внутреннее дополнительное устройство на странице параметров меню?</p>	Перейти к шагу 4.	Повторно установите внутреннее дополнительное устройство.
<p><b>Шаг 4</b></p> <p><b>а</b> Проверьте, выбрано ли внутреннее дополнительное устройство. Возможно, потребуется вручную добавить внутреннее дополнительное устройство в драйвере принтера, чтобы сделать его доступным для заданий печати. Для получения дополнительных сведений см. раздел «Обновление списка дополнительных устройств в драйвере принтера» на стр. 50.</p> <p><b>б</b> Повторно отправьте задание на печать.</p> <p>Правильно ли работает внутреннее дополнительное устройство?</p>	Неполадка устранена.	Обратитесь в <a href="#">техническая поддержка</a> .

## Порт ISP не работает надлежащим образом

Действия	Да	Нет
<p><b>Шаг 1</b></p> <p>Убедитесь, что порт Internal Solutions Port (ISP) установлен.</p> <p><b>а</b> Установите порт ISP. Подробнее см. «Установка порта внутренних решений» на стр. 34.</p> <p><b>б</b> Распечатайте страницу параметров меню и проверьте наличие данного порта ISP в списке установленных дополнительных устройств.</p> <p>Порт ISP присутствует в списке установленных дополнительных устройств?</p>	Перейти к шагу 2.	Проверьте, присутствует ли поддерживаемый порт ISP. <b>Примечание.</b> Порт ISP с другого принтера может не работать на данном принтере.
<p><b>Шаг 2</b></p> <p>Проверьте кабель и подключение порта ISP.</p> <p><b>а</b> Используйте подходящий кабель, и убедитесь, что он надежно подключен к порту ISP.</p> <p><b>б</b> Проверьте надежность подключения интерфейсного кабеля решения ISP к разъему системной платы.</p> <p><b>Примечание.</b> Интерфейсный кабель решения ISP и разъем системной платы имеют цветную-кодировку.</p> <p>Порт Internal Solutions Port работает нормально?</p>	Неполадка устранена.	Обратитесь в <a href="#">техническая поддержка</a> .

## Проблемы с лотком

Действия	Да	Нет
<p><b>Шаг 1</b></p> <p><b>а</b> Выдвиньте лоток и выполните одно из следующих действий.</p> <ul style="list-style-type: none"> <li>• Проверьте, не застряла ли бумага.</li> <li>• Проверьте, чтобы направляющие для бумаги соответствовали индикаторам размера бумаги на лотке.</li> <li>• При печати на бумаге пользовательского-формата, убедитесь, что направляющие бумаги прилегают к краям бумаги.</li> <li>• Убедитесь в том, что высота стопки загруженной бумаги ниже индикатора максимальной загрузки бумаги.</li> <li>• Убедитесь в том, что бумага лежит ровно в лотке.</li> </ul> <p><b>б</b> Проверьте, что лоток закрывается как положено.</p> <p>Лоток работает?</p>	Неполадка устранена.	Перейти к шагу 2.
<p><b>Шаг 2</b></p> <p><b>а</b> Выключите принтер и приблизительно через 10 секунд снова включите его.</p> <p><b>б</b> Повторно отправьте задание на печать.</p> <p>Лоток работает?</p>	Неполадка устранена.	Перейти к шагу 3.

Действия	Да	Нет
<p><b>Шаг 3</b></p> <p>Проверьте, распознается ли лоток принтером после установки Распечатайте страницу параметров меню и проверьте наличие лотка в списке установленных компонентов.</p> <p>Лоток указан в списке на странице параметров меню?</p>	Перейти к шагу 4.	Снова установите лоток. Подробнее см. документацию по установке лотка.
<p><b>Шаг 4</b></p> <p>Убедитесь в том, что лоток доступен в драйвере принтера.</p> <p><b>Примечание.</b> Возможно, потребуется вручную добавить лоток в драйвер принтера, чтобы сделать его доступным для заданий печати. Подробнее см. «Обновление списка дополнительных устройств в драйвере принтера» на стр. 50.</p> <p>Лоток доступен в драйвере принтера?</p>	Неполадка устранена.	Обратитесь в <a href="#">техническая поддержка</a> .

### Плата интерфейса USB/параллельного интерфейса работает со сбоями

Действия	Да	Нет
<p><b>Шаг 1</b></p> <p>Убедитесь, что плата интерфейса USB/параллельного интерфейса установлена.</p> <p><b>а</b> Установите плату интерфейса USB/параллельного интерфейса. Подробнее см. «Установка порта внутренних решений» на стр. 34.</p> <p><b>б</b> Распечатайте страницу параметров меню и проверьте наличие платы интерфейса USB/параллельного интерфейса. в списке установленных дополнительных устройств.</p> <p>Плата интерфейса USB/параллельного интерфейса присутствует в списке установленных дополнительных устройств?</p>	Перейти к шагу 2.	Проверьте наличие поддерживаемой платы интерфейса USB/параллельного интерфейса. <b>Примечание.</b> Плата интерфейса USB/параллельного интерфейса с другого принтера может не работать на данном принтере.
<p><b>Шаг 2</b></p> <p>Проверьте правильность выбора кабеля и его подключение к плате интерфейса USB/параллельного интерфейса..</p> <p>Подходящий кабель надежно подключен к плате интерфейса USB/параллельного интерфейса?</p>	Обратитесь в <a href="#">техническая поддержка</a> .	Подключите кабель к разъему платы интерфейса USB/параллельного интерфейса.



## Неполадки при подаче бумаги

### Замятые страницы повторно не распечатываются

Действия	Да	Нет
<p>Включите функцию восстановления после замятия.</p> <p><b>а</b> На начальном экране выберите:</p> <p> &gt;Параметры &gt;Общие параметры &gt;Восстановление печати</p> <p><b>б</b> В меню восстановления после замятия кнопками со стрелками выберите <b>Вкл.</b> или <b>Авто</b>.</p> <p><b>в</b> Нажмите кнопку <b>Отправить</b>.</p> <p>Страницы перепечатываются после замятия?</p>	Неполадка устранена.	Обратитесь в <a href="#">техническая поддержка</a> .

### Частые замятия бумаги

Действия	Да	Нет
<p><b>Шаг 1</b></p> <p><b>а</b> Выдвиньте лоток и выполните одно из следующих действий.</p> <ul style="list-style-type: none"> <li>• Убедитесь в том, что бумага лежит ровно в лотке.</li> <li>• Проверьте, чтобы направляющие для бумаги соответствовали индикаторам размера бумаги на лотке.</li> <li>• Убедитесь в том, что направляющие придвинуты к краям бумаги.</li> <li>• Убедитесь в том, что высота стопки загруженной бумаги ниже индикатора максимальной загрузки бумаги.</li> <li>• Убедитесь в том, что печать выполняется на бумаге рекомендованного размера и типа.</li> </ul> <p><b>б</b> Вставьте лоток должным образом.</p> <p>Если функция Восстановление после замятия включена, тогда задания будут повторно распечатаны.</p> <p>Часто ли происходят замятия бумаги?</p>	Перейти к шагу 2.	Неполадка устранена.
<p><b>Шаг 2</b></p> <p><b>а</b> Загрузите бумагу из новой пачки.</p> <p><b>Примечание.</b> Бумага может отсыреть вследствие повышенной влажности воздуха. До загрузки в принтер бумагу следует хранить в фирменной упаковке.</p> <p><b>б</b> Повторно отправьте задание на печать.</p> <p>Часто ли происходят замятия бумаги?</p>	Перейти к шагу 3.	Неполадка устранена.

Действия	Да	Нет
<p><b>Шаг 3</b></p> <p><b>а</b> Ознакомьтесь с рекомендациями по предотвращению замятий. Подробнее см. «Предотвращение замятия материалов для печати» на стр. 251.</p> <p><b>б</b> Выполните инструкции в рекомендациях, затем повторно отправьте задание на печать.</p> <p>Часто ли происходят замятия бумаги?</p>	<p>Обратитесь в <a href="#">техническая поддержка</a>.</p>	<p>Неполадка устранена.</p>

### После извлечения замятой бумаги продолжает отображаться сообщение о замятии бумаги

Действия	Да	Нет
<p>Проверьте весь тракт продвижения бумаги на предмет замятия.</p> <p><b>а</b> Извлеките замятую бумагу.</p> <p><b>б</b> На панели управления принтера нажмите <b>Продолжить</b> для удаления сообщения.</p> <p>Сообщение о замятии по-прежнему отображается?</p>	<p>Обратитесь в <a href="#">техническая поддержка</a>.</p>	<p>Неполадка устранена.</p>

# Устранение проблем печати

## Проблемы при печати

### Конфиденциальные и другие отложенные задания не распечатываются

**Примечание.** Если для обработки на принтере других отложенных заданий требуется дополнительная память, то конфиденциальные задания, а также задания на печать с проверкой, резервированием или повтором могут быть удалены.

Действия	Да	Нет
<p><b>Шаг 1</b></p> <p>Откройте папку отложенных заданий на дисплее принтера и посмотрите, находится ли в ней ваше задание печати.</p> <p>Находится ли ваше задание печати в папке отложенных заданий?</p>	Перейти к шагу 2.	Выберите один из параметров «Отложенная печать», а затем повторно отправьте задание на печать. Подробнее см. «Печать конфиденциальных и других отложенных заданий» на стр. 91.
<p><b>Шаг 2</b></p> <p>Возможно, задание на печать содержит ошибку форматирования или недопустимые данные.</p> <ul style="list-style-type: none"> <li>Удалите задание на печать, а затем повторно отправьте его на печать.</li> <li>Для документов PDF создайте новый файл PDF и распечатайте его еще раз.</li> </ul> <p>Задания с одинаковыми названиями, распечатываемые из Интернета, могут быть распознаны как повторяющиеся, и тогда принтер удалит все задания кроме первого.</p> <p><b>Для пользователей Windows</b></p> <p><b>а</b> Откройте папку «Параметры печати».</p> <p><b>б</b> В диалоговом окне «Отложенная печать» установите флажок «Сохранять повторяющиеся документы».</p> <p><b>в</b> Введите PIN-код.</p> <p><b>Для пользователей Macintosh</b></p> <p>Сохраните каждое задание печати, присвойте им разные имена и снова отправьте отдельные задания на печать.</p> <p>Выполняется ли печать задания?</p>	Неполадка устранена.	Перейти к шагу 3.
<p><b>Шаг 3</b></p> <p>Освободите дополнительную память принтера, удалив некоторые отложенные задания.</p> <p>Выполняется ли печать задания?</p>	Неполадка устранена.	Добавьте в принтер дополнительную память.

**Отображается сообщение об ошибке при чтении с флэш-накопителя**

Действия	Да	Нет
<p><b>Шаг 1</b> Убедитесь, что флэш-накопитель вставлен в передний разъем USB.</p> <p><b>Примечание.</b> Флэш-накопитель не будет работать при установке в разъем USB на задней панели.</p> <p>Флэш-накопитель вставлен в передний разъем USB?</p>	Перейти к шагу 2.	Вставьте флэш-накопитель в передний USB порт.
<p><b>Шаг 2</b> Убедитесь, что индикатор на панели управления принтера мигает зеленым.</p> <p><b>Примечание.</b> Зеленый мигающий индикатор указывает на то, что принтер занят.</p> <p>Индикатор мигает зеленым?</p>	Дождитесь готовности принтера, затем просмотрите список отложенных заданий и распечатайте документы.	Перейти к шагу 3.
<p><b>Шаг 3</b></p> <p><b>а</b> Проверьте, есть ли на дисплее сообщение об ошибке?</p> <p><b>б</b> Очистите сообщение.</p> <p>Сообщение об ошибке все еще появляется?</p>	Перейти к шагу 4.	Неполадка устранена.
<p><b>Шаг 4</b> Убедитесь в том, что флэш-накопитель поддерживается.</p> <p>Для получения дополнительных сведений о протестированных и рекомендованных для применения устройствах флэш-памяти USB см. «Поддерживаемые флэш-диски и типы файлов» на стр. 89.</p> <p>Сообщение об ошибке все еще появляется?</p>	Перейти к шагу 5.	Неполадка устранена.
<p><b>Шаг 5</b> Проверьте, не был ли разъем USB отключен специалистом по обслуживанию системы.</p> <p>Сообщение об ошибке все еще появляется?</p>	Обратитесь в <a href="#">техническая поддержка</a> .	Неполадка устранена.

## Печатаются неверные символы

Действия	Да	Нет
<p><b>Шаг 1</b> Убедитесь в том, что принтер не находится в режиме "Шестнадцатеричный дамп".</p> <p><b>Примечание.</b> Если на дисплей принтера выведено сообщение <b>Готов шестн.</b>, выключите принтер, а затем снова включите его, чтобы отключить режим "Шестнадцатеричный дамп".</p> <p>Принтер переведен в режим "Шестнадцатеричный дамп"?</p>	Отключите режим "Шестнадцатеричный дамп".	Перейти к шагу 2.
<p><b>Шаг 2</b></p> <p><b>а</b> На панели управления принтера, выберите <b>Стандартная сеть</b> или <b>Сеть [х]</b>, затем установите SmartSwitch в положение "Вкл."</p> <p><b>б</b> Повторно отправьте задание на печать.</p> <p>Распечатываются ошибочные символы?</p>	Обратитесь в <a href="#">техническая поддержка</a> .	Неполадка устранена.

## Для задания на печать применяется бумага неподходящего типа либо бумага загружена в неподходящий лоток

Действия	Да	Нет
<p><b>Шаг 1</b></p> <p><b>а</b> Проверьте, что для печати используется бумага, которая подходит для лотка.</p> <p><b>б</b> Повторно отправьте задание на печать.</p> <p>Задание на печать выполнялось из правильного лотка и на правильной бумаге?</p>	Неполадка устранена.	Перейти к шагу 2.
<p><b>Шаг 2</b></p> <p><b>а</b> В меню "Бумага" на панели управления принтера задайте формат и тип бумаги в соответствии с загруженной в лоток бумагой.</p> <p><b>б</b> Повторно отправьте задание на печать.</p> <p>Задание на печать выполнялось из правильного лотка и на правильной бумаге?</p>	Неполадка устранена.	Перейти к шагу 3.
<p><b>Шаг 3</b></p> <p><b>а</b> В зависимости от операционной системы, откройте настройки печати или диалговое коно печати, и укажите тип бумаги.</p> <p><b>б</b> Повторно отправьте задание на печать.</p> <p>Задание на печать выполнялось из правильного лотка и на правильной бумаге?</p>	Неполадка устранена.	Перейти к шагу 4.

Действия	Да	Нет
<p><b>Шаг 4</b></p> <p><b>а</b> Проверьте, не связаны ли лотки.</p> <p><b>б</b> Повторно отправьте задание на печать.</p> <p>Задание на печать выполнялось из правильного лотка и на правильной бумаге?</p>	Неполадка устранена.	Обратитесь в <a href="#">техническая поддержка</a> .

### При печати больших заданий не выполняется разбор по копиям

Действия	Да	Нет
<p><b>Шаг 1</b></p> <p><b>а</b> В меню «Оформление» на панели управления принтера задайте Разбор по копиям «1,2,3 – 1,2,3».</p> <p><b>б</b> Повторно отправьте задание на печать.</p> <p>Печать и разбор по копиям задания выполнены правильно?</p>	Неполадка устранена.	Перейти к шагу 2.
<p><b>Шаг 2</b></p> <p><b>а</b> В программном обеспечении принтера установите Разбор по копиям «1,2,3 – 1,2,3».</p> <p><b>Примечание.</b> Если в программном обеспечении для параметра «Разбор по копиям» задано значение «1,1,1 – 2,2,2», значение этого параметра, заданное в меню «Оформление», игнорируется.</p> <p><b>б</b> Повторно отправьте задание на печать.</p> <p>Печать и разбор по копиям задания выполнены правильно?</p>	Неполадка устранена.	Перейти к шагу 3.
<p><b>Шаг 3</b></p> <p>Упростите задание (уменьшите количество и размер шрифтов, количество и сложность изображений, количество страниц в задании).</p> <p>Печать и разбор по копиям задания выполнены правильно?</p>	Неполадка устранена.	Обратитесь в <a href="#">техническая поддержка</a> .

### Многоязычные файлы PDF не распечатываются

Действия	Да	Нет
<p><b>Шаг 1</b></p> <p><b>а</b> Проверьте, настроены ли параметры печати для вывода PDF на внедрение всех шрифтов.</p> <p>Подробнее см. прилагаемую к ПО Adobe Acrobat документацию.</p> <p><b>б</b> Создайте новый файл PDF, а затем повторно отправьте задание на печать.</p> <p>Файлы печатаются?</p>	Неполадка устранена.	Перейти к шагу 2.

Действия	Да	Нет
<p><b>Шаг 2</b></p> <p><b>а</b> Откройте документ, который требуется распечатать, в Adobe Reader.</p> <p><b>б</b> Щелкните <b>Файл &gt;Печать &gt;Расширенные &gt;Распечатать как изображение &gt;ОК &gt;ОК.</b></p> <p>Файлы печатаются?</p>	Неполадка устранена.	Обратитесь в <a href="#">техническая поддержка</a> .

## Скорость печати снижается

### Примечания.

- При печати на бумаге узкого формата, принтер печатает на пониженной скорости для предотвращения повреждения термоблока.
- Скорость работы принтера может быть уменьшена при печати в течение продолжительного периода времени, или печати при повышенных температурах.

Действия	Да	Нет
<p><b>Шаг 1</b></p> <p><b>а</b> Убедитесь, что указан тип бумаги, соответствующий типу бумаги, загруженной в лоток или устройство подачи.</p> <p><b>Примечание.</b> Для печати на бумаге формата letter следует использовать термоблок на 110 Вольт, а термоблок на 220 Вольт следует использовать для печати на бумаге формата А4.</p> <p><b>б</b> Повторно отправьте задание на печать.</p> <p>Скорость печати возросла?</p>	Неполадка устранена.	Перейти к шагу 2.
<p><b>Шаг 2</b></p> <p><b>а</b> Замените термоблок. Для получения дополнительных сведений об установке термоблока см. прилагаемые к нему инструкции.</p> <p><b>б</b> Повторно отправьте задание на печать.</p> <p>Скорость печати возросла?</p>	Неполадка устранена.	Обратитесь в <a href="#">техническая поддержка</a> .

**Задания печати не распечатываются**

Действия	Да	Нет
<p><b>Шаг 1</b></p> <p><b>а</b> В документе, который вы пытаетесь вывести на печать, откройте диалоговое окно Печать и проверьте, выбран ли правильный принтер.</p> <p><b>Примечание.</b> Если принтер не выбран в качестве принтера по умолчанию, необходимо выбирать принтер для всех файлов, которые требуется напечатать.</p> <p><b>б</b> Повторно отправьте задание на печать.</p> <p>Задания печатаются?</p>	Неполадка устранена.	Перейти к шагу 2.
<p><b>Шаг 2</b></p> <p><b>а</b> Проверьте, подключен ли принтер и включен ли он, а также появилось ли сообщение <b>Готов</b> на дисплее принтера.</p> <p><b>б</b> Повторно отправьте задание на печать.</p> <p>Задания печатаются?</p>	Неполадка устранена.	Перейти к шагу 3.
<p><b>Шаг 3</b></p> <p>Если на дисплее принтера появляется сообщение об ошибке, удалите сообщение.</p> <p><b>Примечание.</b> Принтер продолжает работу после удаления сообщения.</p> <p>Задания печатаются?</p>	Неполадка устранена.	Перейти к шагу 4.
<p><b>Шаг 4</b></p> <p><b>а</b> Проверьте, работают ли порты (USB, последовательный, или Ethernet) и надежно ли подключены кабели к компьютеру и принтеру.</p> <p><b>Примечание.</b> Подробнее см. документацию по установке, входящую в комплект поставки принтера.</p> <p><b>б</b> Повторно отправьте задание на печать.</p> <p>Задания печатаются?</p>	Неполадка устранена.	Перейти к шагу 5.
<p><b>Шаг 5</b></p> <p><b>а</b> Выключите принтер и приблизительно через 10 секунд снова включите его.</p> <p><b>б</b> Повторно отправьте задание на печать.</p> <p>Задания печатаются?</p>	Неполадка устранена.	Перейти к шагу 6.



Действия	Да	Нет
<p><b>Шаг 6</b></p> <p><b>а</b> Удалите и повторно установите программное обеспечение принтера. Подробнее см. «Установка программного обеспечения принтера» на стр. 49.</p> <p><b>Примечание.</b> Обновленное ПО принтера может быть доступно на сайте <a href="http://support.lexmark.com">http://support.lexmark.com</a>.</p> <p><b>б</b> Повторно отправьте задание на печать.</p> <p>Задания печатаются?</p>	Неполадка устранена.	Обратитесь в <a href="#">техническая поддержка</a> .

### Печать задания выполняется медленнее, чем ожидалось

Действия	Да	Нет
<p><b>Шаг 1</b></p> <p>Изменение экологических настроек принтера.</p> <p><b>а</b> На панели управления принтера выберите:</p> <p><b>Параметры &gt;Общие параметры</b></p> <p><b>б</b> Выберите <b>Еco-Mode</b> или <b>Тихий режим</b>, а затем выберите <b>Выкл.</b></p> <p><b>Примечание.</b> Отключение параметров Eco-Mode или Тихий режим может привести к повышенному расходу электроэнергии, расходных материалов, либо того и другого.</p> <p>Задание на печать выполнено?</p>	Неполадка устранена.	Перейти к шагу 2.
<p><b>Шаг 2</b></p> <p>Уменьшите количество и размер шрифтов, количество и сложность изображений, количество страниц в задании на печать, а затем снова отправьте задание на печать.</p> <p>Задание на печать выполнено?</p>	Неполадка устранена.	Перейти к шагу 3.
<p><b>Шаг 3</b></p> <p><b>а</b> Удалите задания на печать, сохраненные в памяти компьютера.</p> <p><b>б</b> Повторно отправьте задание на печать.</p> <p>Задание на печать выполнено?</p>	Неполадка устранена.	Перейти к шагу 4.
<p><b>Шаг 4</b></p> <p><b>а</b> Отключите функцию "Защита страниц".</p> <p>На панели управления принтера выберите:</p> <p><b>Параметры &gt;Общие параметры &gt;Восстановление печати &gt;Защита страницы &gt;Выкл.</b></p> <p><b>б</b> Повторно отправьте задание на печать.</p> <p>Задание на печать выполнено?</p>	Неполадка устранена.	Перейти к шагу 5.

Действия	Да	Нет
<p><b>Шаг 5</b></p> <p><b>а</b> Проверьте надежность подсоединения кабелей к принтеру и серверу печати. Подробнее см. документацию по установке, входящую в комплект поставки принтера.</p> <p><b>б</b> Повторно отправьте задание на печать.</p> <p>Задание на печать выполнено?</p>	Неполадка устранена.	Перейти к шагу 6.
<p><b>Шаг 6</b></p> <p>Установите в принтер дополнительную память, а затем снова отправьте задание на печать.</p> <p>Задание на печать выполнено?</p>	Неполадка устранена.	Обратитесь в <a href="#">техническая поддержка</a> .

## Не работает функция связывания лотков

### Примечания.

- Лотки в состоянии определять длину бумаги.
- В многоцелевом устройстве подачи бумаги не выполняется автоматическое определение формата бумаги. Формат требуется установить в меню "Формат и тип бумаги".

Действия	Да	Нет
<p><b>Шаг 1</b></p> <p><b>а</b> Откройте лотки и проверьте, содержится ли в них бумага одинакового формата и типа.</p> <ul style="list-style-type: none"> <li>• Переместите направляющие бумаги в положения, соответствующие формату бумаги, загруженному в каждый из лотков.</li> <li>• Проверьте, чтобы направляющие для бумаги соответствовали индикаторам размера бумаги на лотке.</li> </ul> <p><b>б</b> Повторно отправьте задание на печать.</p> <p>Лотки связаны правильно?</p>	Неполадка устранена.	Перейти к шагу 2.
<p><b>Шаг 2</b></p> <p><b>а</b> В меню «Бумага» на панели управления принтера задайте тип и формат бумаги в соответствии с загруженной в связываемые лотки бумагой.</p> <p><b>Примечание.</b> Чтобы связать лотки, формат и тип бумаги должны совпадать.</p> <p><b>б</b> Повторно отправьте задание на печать.</p> <p>Лотки связаны правильно?</p>	Неполадка устранена.	Обратитесь в <a href="#">техническая поддержка</a> .

## Возникают незапланированные разрывы страниц

Действия	Да	Нет
<p>Увеличьте время ожидания печати.</p> <p><b>а</b> На начальном экране выберите:</p> <p> &gt;Параметры &gt;Общие параметры &gt;Время ожидания</p> <p><b>б</b> Увеличьте значение параметра “Время ожидания печати”, а затем нажмите <b>Отправить</b>.</p> <p><b>в</b> Повторно отправьте задание на печать.</p> <p>Правильно ли распечатан файл?</p>	Неполадка устранена.	Проверьте файл оригинала на разрывы страниц при ручной подаче.

## Неполадки, связанные с качеством печати

### Символы распечатываются с зубчатыми или неровными краями

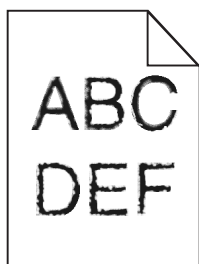

Действия	Да	Нет
<p><b>Шаг 1</b></p> <p><b>а</b> Напечатайте список образцов шрифтов, чтобы проверить, поддерживаются ли принтером шрифты, которые используются.</p> <p><b>1</b> На панели управления принтера выберите:</p> <p> &gt;Отчеты &gt;Печать шрифтов</p> <p><b>2</b> Коснитесь <b>Шрифты PCL</b> или <b>Шрифты PostScript</b>.</p> <p><b>б</b> Использовать шрифт, поддерживаемый принтером или установить пользовательский шрифт. Обратитесь за дополнительной информацией к представителю службы поддержки.</p> <p><b>в</b> Повторно отправьте задание на печать.</p> <p>Отпечатки все еще содержат символы с зубчатыми или неровными краями?</p>	Перейти к шагу 2.	Неполадка устранена.

Действия	Да	Нет
<p><b>Шаг 2</b></p> <p><b>а</b> Использовать шрифт, поддерживаемый принтером или установить шрифт, который требуется использовать на компьютере. Обратитесь за дополнительной информацией к представителю службы поддержки.</p> <p><b>б</b> Повторно отправьте задание на печать.</p> <p>Отпечатки все еще содержат символы с зубчатыми или неравномерными краями?</p>	<p>Обратитесь в <a href="#">техническая поддержка</a>.</p>	<p>Неполадка устранена.</p>

## Обрезанные страницы или изображения

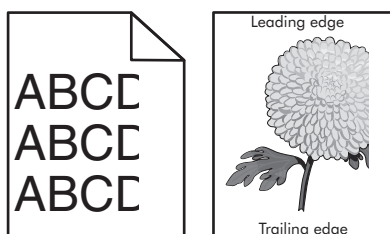

Назначение	Да	Нет
<p><b>Шаг 1</b></p> <p><b>а</b> Отрегулируйте положение направляющих длины и ширины в лотке в соответствии с форматом загруженной бумаги.</p> <p><b>б</b> Повторно отправьте задание на печать.</p> <p>Страница или изображение обрезано?</p>	<p>Перейти к шагу 2.</p>	<p>Неполадка устранена.</p>
<p><b>Шаг 2</b></p> <p>В меню «Бумага» на панели управления принтера задайте тип и формат бумаги в соответствии с загруженной в лоток бумагой.</p> <p>Формат и тип бумаги соответствуют бумаге, загруженной в лоток?</p>	<p>Перейти к шагу 3.</p>	<p>Выполните одно или несколько из указанных ниже действий.</p> <ul style="list-style-type: none"> <li>• В параметрах лотка укажите формат бумаги для соответствия загруженной в лоток бумаге.</li> <li>• Замените бумагу, загруженную в лоток, в соответствии с форматом бумаги, указанном в параметрах лотка.</li> </ul>

Назначение	Да	Нет
<p><b>Шаг 3</b></p> <p><b>а</b> В зависимости от операционной системы укажите формат бумаги в диалоговом окне "Настройка печати" или "Печать".</p> <p><b>б</b> Повторно отправьте задание на печать.</p> <p>Страница или изображение обрезано?</p>	Перейти к шагу 4.	Неполадка устранена.
<p><b>Шаг 4</b></p> <p><b>а</b> Снова установите блок формирования изображения.</p> <p><b>1</b> Извлеките картридж с тонером.</p> <p><b>2</b> Извлеките формирователь изображения.</p> <p><b>ПРЕДУПРЕЖДЕНИЕ. Возможность повреждения:</b> Не оставляйте формирователь изображения под воздействием света дольше 10 минут. Длительное воздействие света может привести к снижению качества печати.</p> <p><b>3</b> Установите формирователь изображения, а затем картридж.</p> <p><b>б</b> Повторно отправьте задание на печать.</p> <p>Страница или изображение обрезано?</p>	Обратитесь в <a href="#">техническая поддержка</a> .	Неполадка устранена.

### При печати на изображении появляется некоторый оттенок

**Примечание.** При печати на бумаге формата letter с помощью термоблока на 220 Вольт происходит сжатие изображения.

Действия	Да	Нет
<p><b>Шаг 1</b></p> <p><b>а</b> Убедитесь, что указан тип бумаги, соответствующий типу бумаги, загруженной в лоток или устройство подачи.</p> <p><b>Примечание.</b> Для печати на бумаге формата letter следует использовать термоблок на 110 Вольт, а термоблок на 220 Вольт следует использовать для печати на бумаге формата А4.</p> <p><b>б</b> Повторно отправьте задание на печать.</p> <p>Сжатые изображения по-прежнему появляются?</p>	Неполадка устранена.	Перейти к шагу 2.
<p><b>Шаг 2</b></p> <p><b>а</b> Замените термоблок. Для получения дополнительных сведений об установке термоблока см. прилагаемые к нему инструкции.</p> <p><b>б</b> Повторно отправьте задание на печать.</p> <p>Сжатые изображения по-прежнему появляются?</p>	Неполадка устранена.	Обратитесь в <a href="#">техническая поддержка</a> .

## Серый фон на распечатываемых изображениях

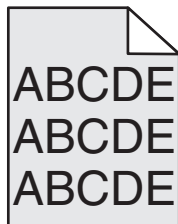

Действия	Да	Нет
<p><b>Шаг 1</b> Проверьте, задано ли значение «Выкл.» для разрешения удаления фона.</p> <p><b>а</b> В меню «Общие параметры» выберите значение «Вкл.» для разрешения удаления фона изображения.</p> <p><b>б</b> Повторно отправьте задание на печать.</p> <p>Исчез ли фон на распечатываемых изображениях?</p>	Неполадка устранена.	Перейти к шагу 2.
<p><b>Шаг 2</b> Настройте «Плотность тонера» для получения более светлых документов.</p> <p><b>а</b> Для уменьшения плотности тонера в меню «Качество» выберите меньшее значение.</p> <ul style="list-style-type: none"> <li>• Значение по умолчанию, заданное изготовителем — 4.</li> <li>• Если для параметра "Режим печати" задано значение "Только черный", то при выборе значения 5 плотность тонера для всех заданий на печать увеличивается и распечатки становятся более темными.</li> </ul> <p><b>б</b> Повторно отправьте задание на печать.</p> <p>Исчез ли фон на распечатываемых изображениях?</p>	Неполадка устранена.	Перейти к шагу 3.
<p><b>Шаг 3</b> Установите картридж с тонером на место.</p> <p><b>а</b> Извлеките картридж.</p> <p><b>б</b> Установите картридж.</p> <p><b>в</b> Повторно отправьте задание на печать.</p> <p>Исчез ли фон на распечатываемых изображениях?</p>	Неполадка устранена.	Перейти к шагу 4.
<p><b>Шаг 4</b> Убедитесь, что выбран белый фон с сероватым оттенком.</p> <p><b>а</b> В зависимости от операционной системы выберите белый фон с сероватым оттенком в диалоговом окне «Параметры печати» или «Печать».</p> <p><b>б</b> Повторно отправьте задание на печать.</p> <p>Исчез ли фон на распечатываемых изображениях?</p>	Неполадка устранена.	Обратитесь в <a href="#">техническая поддержка</a> .

## На страницах видны горизонтальные пропуски

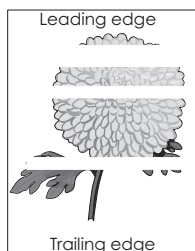

Назначение	Да	Нет
<p><b>Шаг 1</b></p> <p><b>а</b> Убедитесь в том, что прикладная программа использует правильный шаблон заливки.</p> <p><b>б</b> Повторно отправьте задание на печать.</p> <p>На страницах видны горизонтальные пропуски?</p>	Перейти к шагу 2.	Неполадка устранена.
<p><b>Шаг 2</b></p> <p><b>а</b> Загрузите в указанный лоток или устройство подачи рекомендуемый тип бумаги.</p> <p><b>б</b> Повторно отправьте задание на печать.</p> <p>На страницах видны горизонтальные пропуски?</p>	Перейти к шагу 3.	Неполадка устранена.
<p><b>Шаг 3</b></p> <p><b>а</b> Перераспределите тонер в формирователе изображения.</p> <p><b>1</b> Извлеките картридж с тонером, а затем формирователь изображения.</p> <p><b>2</b> Резко встряхните формирователь изображения.</p> <p><b>ПРЕДУПРЕЖДЕНИЕ. Возможность повреждения:</b> Не оставляйте формирователь изображения под воздействием света дольше 10 минут. Длительное воздействие света может привести к снижению качества печати.</p> <p><b>3</b> Повторно установите формирователь изображения, затем картридж.</p> <p><b>б</b> Повторно отправьте задание на печать.</p> <p>На страницах видны горизонтальные пропуски?</p>	Перейти к шагу 4.	Неполадка устранена.
<p><b>Шаг 4</b></p> <p>Замените формирователь изображения и повторно отправьте задание на печать.</p> <p>На страницах видны горизонтальные пропуски?</p>	Обратитесь в <a href="#">техническая поддержка</a> .	Неполадка устранена.

## Неверные поля на распечатываемых изображениях

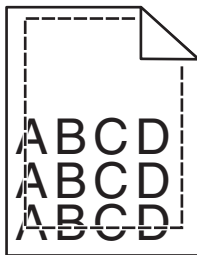

Назначение	Да	Нет
<p><b>Шаг 1</b></p> <p><b>а</b> Отрегулируйте положение направляющих ширины и длины в лотке в соответствии с форматом загруженной бумаги.</p> <p><b>б</b> Повторно отправьте задание на печать.</p> <p>Размер полей правильный?</p>	Неполадка устранена.	Перейти к шагу 2.
<p><b>Шаг 2</b></p> <p>В меню «Бумага» на панели управления принтера задайте формат бумаги в соответствии с загруженной в лоток бумагой.</p> <p>Формат бумаги соответствует загруженной в лоток бумаге?</p>	Перейти к шагу 3.	<p>Выполните одно или несколько из указанных ниже действий.</p> <ul style="list-style-type: none"> <li>• В параметрах лотка укажите формат бумаги для соответствия загруженной в лоток бумаге.</li> <li>• Замените бумагу, загруженную в лоток, в соответствии с форматом бумаги, указанном в параметрах лотка.</li> </ul>
<p><b>Шаг 3</b></p> <p><b>а</b> В зависимости от операционной системы укажите формат бумаги в диалоговом окне "Настройка печати" или "Печать".</p> <p><b>б</b> Повторно отправьте задание на печать.</p> <p>Размер полей правильный?</p>	Неполадка устранена.	Обратитесь в <a href="#">техническая поддержка</a> .



## Скручивание бумаги

Назначение	Да	Нет
<p><b>Шаг 1</b></p> <p>Отрегулируйте положение направляющих ширины и длины в лотке в соответствии с форматом загруженной бумаги.</p> <p>Направляющие ширины и длины установлены правильно?</p>	Перейти к шагу 2.	Настройте направляющие ширины и длины.
<p><b>Шаг 2</b></p> <p>В меню «Бумага» на панели управления принтера задайте тип и плотность бумаги в соответствии с загруженной в лоток бумагой.</p> <p>Параметры типа и плотности бумаги соответствуют типу и плотности загруженной в лоток бумаге?</p>	Перейти к шагу 3.	В параметрах лотка укажите тип и плотность бумаги, которые соответствуют загруженной в лоток бумаге.
<p><b>Шаг 3</b></p> <p><b>а</b> В зависимости от операционной системы укажите тип и плотность бумаги в диалоговом окне "Настройка печати" или "Печать".</p> <p><b>б</b> Повторно отправьте задание на печать.</p> <p>По-прежнему происходит скручивание бумаги?</p>	Перейти к шагу 4.	Неполадка устранена.
<p><b>Шаг 4</b></p> <p><b>а</b> Извлеките бумагу с лотка и переверните ее другой стороной вверх.</p> <p><b>б</b> Повторно отправьте задание на печать.</p> <p>По-прежнему происходит скручивание бумаги?</p>	Перейти к шагу 5.	Неполадка устранена.
<p><b>Шаг 5</b></p> <p><b>а</b> Загрузите бумагу из новой пачки.</p> <p><b>Примечание.</b> Бумага может отсыреть вследствие повышенной влажности воздуха. До загрузки в принтер бумагу следует хранить в фирменной упаковке.</p> <p><b>б</b> Повторно отправьте задание на печать.</p> <p>По-прежнему происходит скручивание бумаги?</p>	Обратитесь в <a href="#">техническая поддержка</a> .	Неполадка устранена.

## Неоднородное качество печати

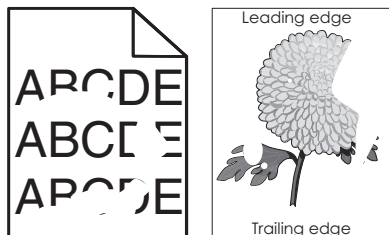

Назначение	Да	Нет
<p><b>Шаг 1</b></p> <p><b>а</b> Отрегулируйте положение направляющих ширины и длины в лотке в соответствии с форматом загруженной в лоток бумаги.</p> <p><b>б</b> Повторно отправьте задание на печать.</p> <p>По-прежнему отображается неровное качество печати?</p>	Перейти к шагу 2.	Неполадка устранена.
<p><b>Шаг 2</b></p> <p>В меню «Бумага» на панели управления принтера задайте тип и формат бумаги в соответствии с загруженной в лоток бумагой.</p> <p>Параметры принтера соответствуют типу и плотности загруженной в лоток бумаги?</p>	Перейти к шагу 3.	В параметрах лотка укажите формат и тип бумаги, которые соответствуют загруженной в лоток бумаге.
<p><b>Шаг 3</b></p> <p><b>а</b> В зависимости от операционной системы укажите тип и плотность бумаги в диалоговом окне "Настройка печати" или "Печать".</p> <p><b>б</b> Повторно отправьте задание на печать.</p> <p>По-прежнему отображается неровное качество печати?</p>	Перейти к шагу 4.	Неполадка устранена.
<p><b>Шаг 4</b></p> <p>Проверьте загруженную в лоток бумагу – возможно, используется тисненая бумага с шероховатой поверхностью.</p> <p>Выполняется печать на тисненой бумаге с шероховатой поверхностью?</p>	В меню «Бумага» на панели управления принтера задайте фактуру бумаги в соответствии с загруженной в лоток бумагой.	Перейти к шагу 5.
<p><b>Шаг 5</b></p> <p><b>а</b> Загрузите бумагу из новой пачки.</p> <p><b>Примечание.</b> Бумага может отсыреть вследствие повышенной влажности воздуха. До загрузки в принтер бумагу следует хранить в фирменной упаковке.</p> <p><b>б</b> Повторно отправьте задание на печать.</p> <p>По-прежнему отображается неровное качество печати?</p>	Перейти к шагу 6.	Неполадка устранена.
<p><b>Шаг 6</b></p> <p>Замените формирова­тель изображения и повторно отправьте задание на печать.</p> <p>По-прежнему отображается неровное качество печати?</p>	Обратитесь в <a href="#">техническая поддержка</a> службу поддержки по адресу <a href="http://support.lexmark.com">http://support.lexmark.com</a> или к представителю по обслуживанию.	Неполадка устранена.

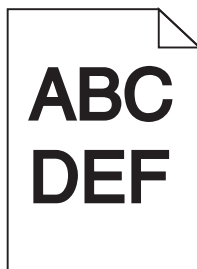
**Слишком темная печать**

Назначение	Да	Нет
<p><b>Шаг 1</b></p> <p><b>а</b> Значение параметра "Плотность тонера" можно уменьшить, выбрав на панели управления принтером меню "Quality".</p> <p><b>Примечание.</b> Заводской настройкой по умолчанию является значение 8.</p> <p><b>б</b> Повторно отправьте задание на печать.</p> <p>По-прежнему печать слишком темная?</p>	Перейти к шагу 2.	Неполадка устранена.
<p><b>Шаг 2</b></p> <p><b>а</b> В меню «Бумага» на панели управления принтера задайте тип, фактуру и плотность бумаги в соответствии с загруженной в лоток бумагой.</p> <p><b>б</b> Повторно отправьте задание на печать.</p> <p>Для лотка заданы тип, фактура и плотность загруженной бумаги?</p>	Перейти к шагу 3.	<p>Выполните одно или несколько из указанных ниже действий.</p> <ul style="list-style-type: none"> <li>• В параметрах лотка укажите тип, фактуру и плотность бумаги, которые соответствуют загруженной в лоток бумаге.</li> <li>• Замените бумагу, загруженную в лоток в соответствии с типом, фактурой и плотностью бумаги, которые указаны в параметрах лотка.</li> </ul>
<p><b>Шаг 3</b></p> <p><b>а</b> В зависимости от операционной системы укажите тип, фактуру и плотность бумаги в диалоговом окне "Настройка печати" или "Печать".</p> <p><b>б</b> Повторно отправьте задание на печать.</p> <p>По-прежнему печать слишком темная?</p>	Перейти к шагу 4.	Неполадка устранена.

Назначение	Да	Нет
<p><b>Шаг 4</b></p> <p>Проверьте загруженную в лоток бумагу – возможно, используется тисненая бумага с шероховатой поверхностью.</p> <p>Выполняется печать на тисненой бумаге с шероховатой поверхностью?</p>	<p>В меню "Фактура бумаги" панели управления принтера измените параметры фактуры бумаги, в соответствии с бумагой, которая используется для печати.</p>	<p>Перейти к шагу 5.</p>
<p><b>Шаг 5</b></p> <p><b>а</b> Загрузите бумагу из новой пачки.</p> <p><b>Примечание.</b> Бумага может отсыреть вследствие повышенной влажности воздуха. До загрузки в принтер бумагу следует хранить в фирменной упаковке.</p> <p><b>б</b> Повторно отправьте задание на печать.</p> <p>По-прежнему печать слишком темная?</p>	<p>Перейти к шагу 6.</p>	<p>Неполадка устранена.</p>
<p><b>Шаг 6</b></p> <p>Замените формирователь изображения и повторно отправьте задание на печать.</p> <p>По-прежнему печать слишком темная?</p>	<p>Обратитесь в <a href="#">техническая поддержка</a>.</p>	<p>Неполадка устранена.</p>

## Слишком светлая печать

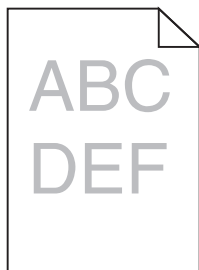

Назначение	Да	Нет
<p><b>Шаг 1</b></p> <p><b>а</b> Значение параметра "Плотность тонера" можно увеличить, выбрав на панели управления принтером меню "Quality".</p> <p><b>Примечание.</b> Заводской настройкой по умолчанию является значение 8.</p> <p><b>б</b> Повторно отправьте задание на печать.</p> <p>По-прежнему печать слишком светлая?</p>	<p>Перейти к шагу 2.</p>	<p>Неполадка устранена.</p>

Назначение	Да	Нет
<p><b>Шаг 2</b></p> <p>В меню «Бумага» на панели управления принтера задайте тип, фактуру и плотность бумаги в соответствии с загруженной в лоток бумагой.</p> <p>Для лотка заданы тип, фактура и плотность загруженной бумаги?</p>	Перейти к шагу 3.	Замените формат, фактуру и плотность бумаги для соответствия загруженной в лоток бумаге.
<p><b>Шаг 3</b></p> <p><b>а</b> В зависимости от операционной системы укажите тип, фактуру и плотность бумаги в диалоговом окне "Настройка печати" или "Печать".</p> <p><b>б</b> Повторно отправьте задание на печать.</p> <p>По-прежнему печать слишком светлая?</p>	Перейти к шагу 4.	Неполадка устранена.
<p><b>Шаг 4</b></p> <p>Убедитесь, что бумага не имеет тисненую или шероховатую поверхность.</p> <p>Выполняется печать на тисненой бумаге с шероховатой поверхностью?</p>	В меню "Фактура бумаги" панели управления принтера измените параметры фактуры бумаги, в соответствии с бумагой, которая используется для печати.	Перейти к шагу 5.
<p><b>Шаг 5</b></p> <p><b>а</b> Загрузите бумагу из новой пачки.</p> <p><b>Примечание.</b> Бумага может отсыреть вследствие повышенной влажности воздуха. До загрузки в принтер бумагу следует хранить в фирменной упаковке.</p> <p><b>б</b> Повторно отправьте задание на печать.</p> <p>По-прежнему печать слишком светлая?</p>	Перейти к шагу 6.	Неполадка устранена.
<p><b>Шаг 6</b></p> <p><b>а</b> Перераспределите тонер в формирователе изображения.</p> <p><b>1</b> Извлеките картридж с тонером, а затем формирователь изображения.</p> <p><b>2</b> Резко встряхните формирователь изображения.</p> <p><b>ПРЕДУПРЕЖДЕНИЕ. Возможность повреждения:</b> Не оставляйте формирователь изображения под воздействием света дольше 10 минут. Длительное воздействие света может привести к снижению качества печати.</p> <p><b>3</b> Установите формирователь изображения, а затем картридж.</p> <p><b>б</b> Повторно отправьте задание на печать.</p> <p>По-прежнему печать слишком светлая?</p>	Перейти к шагу 7.	Неполадка устранена.

Назначение	Да	Нет
<p><b>Шаг 7</b> Замените формирователь изображения и повторно отправьте задание на печать.</p> <p>По-прежнему печать слишком светлая?</p>	Обратитесь в <a href="#">техническая поддержка</a> .	Неполадка устранена.

## Принтер при печати выдает пустые страницы

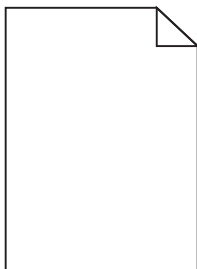

Назначение	Да	Нет
<p><b>Шаг 1</b></p> <p><b>а</b> Проверьте, остался ли упаковочный материал на формирователе изображения.</p> <ol style="list-style-type: none"> <li>1 Извлеките картридж с тонером, а затем формирователь изображения.</li> <li>2 Проверьте, полностью ли удален упаковочный материал с формирователя изображения.</li> </ol> <p><b>ПРЕДУПРЕЖДЕНИЕ. Возможность повреждения:</b> Не оставляйте формирователь изображения под воздействием света дольше 10 минут. Длительное воздействие света может привести к снижению качества печати.</p> <ol style="list-style-type: none"> <li>3 Повторно установите формирователь изображения, затем картридж.</li> </ol> <p><b>б</b> Повторно отправьте задание на печать.</p> <p>Принтер по-прежнему при печати выдает пустые страницы?</p>	Перейти к шагу 2.	Неполадка устранена.
<p><b>Шаг 2</b></p> <p><b>а</b> Перераспределите тонер в формирователе изображения.</p> <ol style="list-style-type: none"> <li>1 Извлеките картридж с тонером, а затем формирователь изображения.</li> <li>2 Резко встряхните формирователь изображения.</li> </ol> <p><b>ПРЕДУПРЕЖДЕНИЕ. Возможность повреждения:</b> Не оставляйте формирователь изображения под воздействием света дольше 10 минут. Длительное воздействие света может привести к снижению качества печати.</p> <ol style="list-style-type: none"> <li>3 Повторно установите формирователь изображения, затем картридж.</li> </ol> <p><b>б</b> Повторно отправьте задание на печать.</p> <p>Принтер по-прежнему при печати выдает пустые страницы?</p>	Перейти к шагу 3.	Неполадка устранена.

Назначение	Да	Нет
<p><b>Шаг 3</b> Замените формирователь изображения и повторно отправьте задание на печать.</p> <p>Принтер по-прежнему при печати выдает пустые страницы?</p>	Обратитесь в <a href="#">техническая поддержка</a> .	Неполадка устранена.

### Принтер при печати выдает страницы сплошного черного цвета



Назначение	Да	Нет
<p><b>Шаг 1</b></p> <p><b>а</b> Снова установите блок формирования изображения.</p> <p><b>1</b> Извлеките картридж с тонером, а затем формирователь изображения.</p> <p><b>ПРЕДУПРЕЖДЕНИЕ. Возможность повреждения:</b> Не оставляйте формирователь изображения под воздействием света дольше 10 минут. Длительное воздействие света может привести к снижению качества печати.</p> <p><b>2</b> Установите формирователь изображения, а затем картридж.</p> <p><b>б</b> Повторно отправьте задание на печать.</p> <p>Принтер при печати выдает страницы сплошного черного цвета?</p>	Перейти к шагу 2.	Неполадка устранена.
<p><b>Шаг 2</b> Замените формирователь изображения и повторно отправьте задание на печать.</p> <p>Принтер при печати выдает страницы сплошного черного цвета?</p>	Обратитесь в <a href="#">техническая поддержка</a> .	Неполадка устранена.

### При печати на изображениях появляются повторяющиеся дефекты

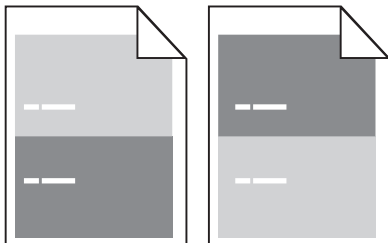

Действия	Да	Нет
<p><b>Шаг 1</b></p> <p>Измерьте расстояние между дефектами.</p> <p>Проверьте, составляет ли расстояние между дефектами:</p> <ul style="list-style-type: none"> <li>• 97 мм (3,82 дюйма)</li> <li>• 47 мм (1,85 дюйма)</li> <li>• 38 мм (1,5 дюйма)</li> </ul> <p>Равно ли расстояние между дефектами одной из вышеперечисленных величин?</p>	<p>Перейти к шагу 2.</p>	<p><b>1</b> Проверьте, составляет ли расстояние между дефектами 80 мм (3,15 дюйма).</p> <p><b>2</b> Запишите значение расстояния и обратитесь в <a href="#">техническая поддержка</a> по адресу <a href="http://support.lexmark.com">http://support.lexmark.com</a> или к представителю по обслуживанию.</p>
<p><b>Шаг 2</b></p> <p>Замените блок формирования изображения и повторно отправьте задание на печать.</p> <p>Повторяющиеся дефекты все еще появляются?</p>	<p>Обратитесь в <a href="#">техническая поддержка</a> по адресу <a href="http://support.lexmark.com">http://support.lexmark.com</a> или к представителю по обслуживанию.</p>	<p>Неполадка устранена.</p>

### При печати на изображении появляется некоторый оттенок

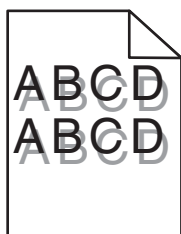

Назначение	Да	Нет
<p><b>Шаг 1</b></p> <p>Загрузите в лоток бумагу соответствующего типа и плотности.</p> <p>Бумага соответствующего типа и плотности загружена в лоток?</p>	<p>Перейти к шагу 2.</p>	<p>Загрузите в лоток бумагу соответствующего типа и плотности.</p>
<p><b>Шаг 2</b></p> <p>В меню «Бумага» на панели управления принтера задайте тип и плотность бумаги в соответствии с загруженной в лоток бумагой.</p> <p>Для лотка заданы тип и плотность загруженной бумаги?</p>	<p>Перейти к шагу 3.</p>	<p>Замените бумагу, загруженную в лоток в соответствии с типом и плотностью бумаги, указанных в параметрах лотка.</p>



Назначение	Да	Нет
<p><b>Шаг 3</b></p> <p><b>а</b> В зависимости от операционной системы укажите тип и плотность бумаги в диалоговом окне "Настройка печати" или "Печать".</p> <p><b>б</b> Повторно отправьте задание на печать.</p> <p>При печати на изображении по-прежнему появляется некоторый оттенок?</p>	Перейти к шагу 4.	Неполадка устранена.
<p><b>Шаг 4</b></p> <p>Замените формирователь изображения и повторно отправьте задание на печать.</p> <p>При печати на изображении по-прежнему появляется некоторый оттенок?</p>	Обратитесь в <a href="#">техническая поддержка</a> .	Неполадка устранена.

### Печать выполняется с перекосом

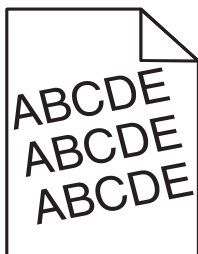

Назначение	Да	Нет
<p><b>Шаг 1</b></p> <p><b>а</b> Отрегулируйте положение направляющих ширины и длины в лотке в соответствии с форматом загруженной бумаги.</p> <p><b>б</b> Повторно отправьте задание на печать.</p> <p>По-прежнему выполняется печать с перекосом?</p>	Перейти к шагу 2.	Неполадка устранена.
<p><b>Шаг 2</b></p> <p><b>а</b> Проверьте, что для печати используется бумага, которая поддерживается для лотка.</p> <p><b>б</b> Повторно отправьте задание на печать.</p> <p>По-прежнему выполняется печать с перекосом?</p>	Обратитесь в <a href="#">техническая поддержка</a> .	Неполадка устранена.

## На страницах видны повторяющиеся горизонтальные линии

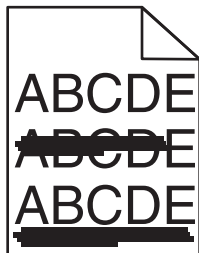

Назначение	Да	Нет
<p><b>Шаг 1</b></p> <p><b>а</b> В зависимости от операционной системы укажите лоток или устройство подачи в диалоговом окне "Настройка печати" или "Печать".</p> <p><b>б</b> Повторно отправьте задание на печать.</p> <p>На страницах видны повторяющиеся горизонтальные линии?</p>	Перейти к шагу 2.	Неполадка устранена.
<p><b>Шаг 2</b></p> <p>В меню «Бумага» на панели управления принтера задайте тип и плотность бумаги в соответствии с загруженной в лоток бумагой.</p> <p>Параметры типа и плотности бумаги соответствуют типу и плотности загруженной в лоток бумаге?</p>	Перейти к шагу 3.	Замените тип и плотность бумаги для соответствия загруженной в лоток бумаге.
<p><b>Шаг 3</b></p> <p><b>а</b> Загрузите бумагу из новой пачки.</p> <p><b>Примечание.</b> Бумага может отсыреть вследствие повышенной влажности воздуха. До загрузки в принтер бумагу следует хранить в фирменной упаковке.</p> <p><b>б</b> Повторно отправьте задание на печать.</p> <p>На страницах видны повторяющиеся горизонтальные линии?</p>	Перейти к шагу 4.	Неполадка устранена.
<p><b>Шаг 4</b></p> <p><b>а</b> Снова установите блок формирования изображения.</p> <p><b>1</b> Извлеките картридж с тонером, а затем формирова- тель изображения.</p> <p><b>ПРЕДУПРЕЖДЕНИЕ. Возможность повреждения:</b> Не оставляйте формирова- тель изображения под воз- действием света дольше 10 минут. Длительное воздействие света может привести к снижению качества печати.</p> <p><b>2</b> Установите формирова- тель изображения, а затем картридж.</p> <p><b>б</b> Повторно отправьте задание на печать.</p> <p>На страницах видны повторяющиеся горизонтальные линии?</p>	Перейти к шагу 5.	Неполадка устранена.

Назначение	Да	Нет
<p><b>Шаг 5</b></p> <p>Замените формирователь изображения и повторно отправьте задание на печать.</p> <p>На страницах видны повторяющиеся горизонтальные линии?</p>	Обратитесь в <a href="#">техническая поддержка</a> .	Неполадка устранена.

## На страницах видны повторяющиеся вертикальные линии

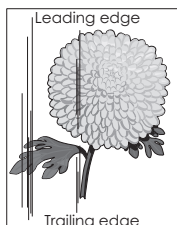
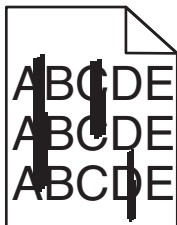

Назначение	Да	Нет
<p><b>Шаг 1</b></p> <p><b>а</b> В зависимости от операционной системы укажите тип, фактуру и плотность бумаги в диалоговом окне "Настройка печати" или "Печать".</p> <p><b>б</b> Повторно отправьте задание на печать.</p> <p>На страницах видны повторяющиеся вертикальные линии?</p>	Перейти к шагу 2.	Неполадка устранена.
<p><b>Шаг 2</b></p> <p>В меню «Бумага» на панели управления принтера задайте фактуру, тип и плотность бумаги в соответствии с загруженной в лоток бумагой.</p> <p>Параметры фактуры, типа и плотности бумаги соответствуют бумаге в лотке?</p>	Перейти к шагу 3.	<p>Выполните одно или несколько из указанных ниже действий.</p> <ul style="list-style-type: none"> <li>• В параметрах лотка укажите фактуру, тип и плотность бумаги, которые соответствуют загруженной в лоток бумаге.</li> <li>• Замените бумагу, загруженную в лоток в соответствии с фактурой, типом и плотностью бумаги, которые указаны в параметрах лотка.</li> </ul>

Назначение	Да	Нет
<p><b>Шаг 3</b></p> <p><b>а</b> Загрузите бумагу из новой пачки.</p> <p><b>Примечание.</b> Бумага может отсыреть вследствие повышенной влажности воздуха. До загрузки в принтер бумагу следует хранить в фирменной упаковке.</p> <p><b>б</b> Повторно отправьте задание на печать.</p> <p>На страницах видны повторяющиеся вертикальные линии?</p>	Перейти к шагу 4.	Неполадка устранена.
<p><b>Шаг 4</b></p> <p><b>а</b> Снова установите блок формирования изображения.</p> <p><b>1</b> Извлеките картридж с тонером, а затем формирователь изображения.</p> <p><b>ПРЕДУПРЕЖДЕНИЕ. Возможность повреждения:</b> Не оставляйте формирователь изображения под воздействием света дольше 10 минут. Длительное воздействие света может привести к снижению качества печати.</p> <p><b>2</b> Установите формирователь изображения, а затем картридж.</p> <p><b>б</b> Повторно отправьте задание на печать.</p> <p>На страницах видны повторяющиеся вертикальные линии?</p>	Перейти к шагу 5.	Неполадка устранена.
<p><b>Шаг 5</b></p> <p>Замените формирователь изображения и повторно отправьте задание на печать.</p> <p>На страницах видны повторяющиеся вертикальные линии?</p>	Обратитесь в <a href="#">техническая поддержка</a> службу поддержки по адресу <a href="http://support.lexmark.com">http://support.lexmark.com</a> или к представителю по обслуживанию.	Неполадка устранена.

### На распечатываемых изображениях появляются расплывчатые следы тонера или посторонний фон

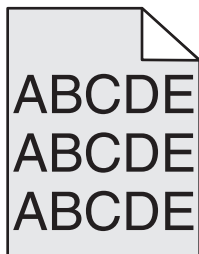

Действия	Да	Нет
<p><b>Шаг 1</b></p> <p>Снова установите блок формирования изображения.</p> <p><b>а</b> Извлеките блок формирования изображения и установите его повторно.</p> <p><b>б</b> Повторно отправьте задание на печать.</p> <p>На распечатываемых изображениях появляются расплывчатые следы тонера или посторонний фон?</p>	Перейти к шагу 2.	Неполадка устранена.
<p><b>Шаг 2</b></p> <p>Замените блок формирования изображения и повторно отправьте задание на печать.</p> <p>На распечатываемых изображениях появляются расплывчатые следы тонера или посторонний фон?</p>	Обратитесь в <a href="#">техническая поддержка</a> по адресу <a href="http://support.lexmark.com">http://support.lexmark.com</a> или к представителю по обслуживанию.	Неполадка устранена.

## Стирается тонер

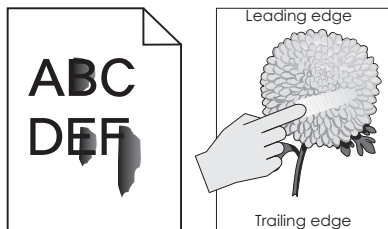

Назначение	Да	Нет
<p><b>Шаг 1</b></p> <p>В меню Paper (Бумага) на панели управления принтера проверьте параметры типа и плотности бумаги.</p> <p>Параметры типа и плотности бумаги соответствует загруженной в лоток бумаге?</p>	Перейти к шагу 2.	В параметрах лотка укажите тип и плотность бумаги, которые соответствуют загруженной в лоток бумаге.
<p><b>Шаг 2</b></p> <p>Проверьте, не используется ли для печати бумага с тисненной или шероховатой поверхностью.</p> <p>Выполняется печать на тисненой бумаге с шероховатой поверхностью?</p>	В меню "Бумага" на панели управления принтера задайте фактуру бумаги.	Обратитесь в <a href="#">техническая поддержка</a> .

## На распечатываемых изображениях появляются пятна тонера.

Назначение	Да	Нет
<p>Замените формирователь изображения и повторно отправьте задание на печать.</p> <p>На распечатываемых изображениях появляются пятна тонера?</p>	Обратитесь в <a href="#">техническая поддержка</a> .	Неполадка устранена.

## Низкое качество печати на прозрачных пленках

Назначение	Да	Нет
<p><b>Шаг 1</b></p> <p>В меню «Бумага» на панели управления принтера задайте тип бумаги в соответствии с загруженной в лоток бумагой.</p> <p>Для типа бумаги, загруженной в лоток, задано значение "Прозрачные пленки"?</p>	Перейти к шагу 2.	Для типа бумаги установите значение "Прозрачные пленки".
<p><b>Шаг 2</b></p> <p><b>а</b> Проверьте, используется ли рекомендуемый тип прозрачных пленок.</p> <p><b>б</b> Повторно отправьте задание на печать.</p> <p>По-прежнему низкое качество печати?</p>	Обратитесь в <a href="#">техническая поддержка</a> .	Неполадка устранена.

## Неоднородная плотность печати

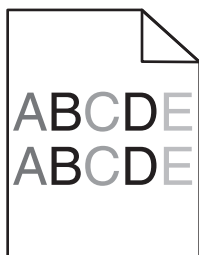

Назначение	Да	Нет
<p>Замените формироваель изображения и повторно отправьте задание на печать.</p> <p>Отображается неоднородная плотность печати?</p>	Обратитесь в <a href="#">техническая поддержка</a> .	Неполадка устранена.

## На страницах видны вертикальные пропуски

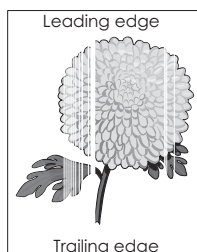

Назначение	Да	Нет
<p><b>Шаг 1</b></p> <p><b>а</b> Убедитесь в том, что прикладная программа использует правильный шаблон заливки.</p> <p><b>б</b> Повторно отправьте задание на печать.</p> <p>На страницах видны вертикальные пропуски?</p>	Перейти к шагу 2.	Неполадка устранена.
<p><b>Шаг 2</b></p> <p><b>а</b> В меню «Бумага» на панели управления принтера задайте тип и плотность бумаги в соответствии с загруженной в лоток бумагой.</p> <p><b>б</b> Повторно отправьте задание на печать.</p> <p>На страницах видны вертикальные пропуски?</p>	Перейти к шагу 3.	Неполадка устранена.
<p><b>Шаг 3</b></p> <p>Проверьте, используется ли рекомендуемый тип бумаги.</p> <p><b>а</b> Загрузите в указанный лоток или устройство подачи рекомендуемый тип бумаги.</p> <p><b>б</b> Повторно отправьте задание на печать.</p> <p>На страницах видны вертикальные пропуски?</p>	Перейти к шагу 4.	Неполадка устранена.
<p><b>Шаг 4</b></p> <p><b>а</b> Перераспределите тонер в формирователе изображения.</p> <p><b>1</b> Извлеките картридж с тонером, а затем формирователь изображения.</p> <p><b>2</b> Резко встряхните формирователь изображения.</p> <p><b>ПРЕДУПРЕЖДЕНИЕ. Возможность повреждения:</b> Не оставляйте формирователь изображения под воздействием света дольше 10 минут. Длительное воздействие света может привести к снижению качества печати.</p> <p><b>3</b> Повторно установите формирователь изображения, затем картридж.</p> <p><b>б</b> Повторно отправьте задание на печать.</p> <p>На страницах видны вертикальные пропуски?</p>	Перейти к шагу 5.	Неполадка устранена.
<p><b>Шаг 5</b></p> <p>Замените формирователь изображения и повторно отправьте задание на печать.</p> <p>На страницах видны вертикальные пропуски?</p>	Обратитесь в <a href="#">техническая поддержка</a> .	Неполадка устранена.

## Устранение неполадок копирования

- «Copier does not respond (Копировальный аппарат не отвечает)» на стр. 320
- «Неполные копии документа или фотографии» на стр. 320
- «Низкое качество печати» на стр. 321

- «Не закрывается блок сканера» на стр. 323

## Copier does not respond (Копировальный аппарат не отвечает)

Действия	Да	Нет
<p><b>Шаг 1</b> Проверьте, есть ли на дисплее сообщение об ошибке или состоянии?  Появляется ли на дисплее сообщение об ошибке?</p>	Сбросьте сообщение об ошибке или состоянии.	Перейти к шагу 2.
<p><b>Шаг 2</b> Убедитесь в том, что кабель питания подключен к принтеру и электророзетке с правильным заземлением.  Кабель питания подключен к принтеру и к надежно заземленной розетке электросети?</p>	Перейти к шагу 3.	Подсоедините кабель питания к принтеру, а затем к электрической розетке с правильным заземлением.
<p><b>Шаг 3</b> Выключите принтер и приблизительно через 10 секунд снова включите его.  Появились ли сообщения <b>Выполняется самодиагностика и Готов?</b></p>	Неполадка устранена.	Обратитесь в <a href="#">техническая поддержка</a> .

## Неполные копии документа или фотографии

Действия	Да	Нет
<p><b>Шаг 1</b> Проверьте расположение документа или фотографии. Убедитесь в том, что документ или фотография помещены лицевой стороной на стекло экспонирования в левом верхнем углу.  Документ или фотография загружены правильно?</p>	Перейти к шагу 2.	Поместите документ или фотографию в левый верхний угол на стекло сканера лицевой стороной вниз.
<p><b>Шаг 2</b> Убедитесь в том, что значение параметра формата бумаги соответствует формату загруженной в лоток бумаги. В меню "Бумага" на панели управления принтера проверьте параметры формата бумаги.  Соответствует ли параметр формата загруженной в лоток бумаге?</p>	Перейти к шагу 3.	Измените значение параметра формата бумаги так, чтобы он соответствовал загруженной в лоток бумаге, или загрузите в лоток бумагу, соответствующую заданному параметру формата бумаги.



Действия	Да	Нет
<p><b>Шаг 3</b></p> <p><b>а</b> Укажите формат бумаги. В зависимости от операционной системы укажите формат бумаги в диалоговом окне "Настройка печати" или "Печать".</p> <p><b>б</b> Повторно отправьте задание на печать.</p> <p>Копии печатаются правильно?</p>	Неполадка устранена.	Обратитесь в <a href="#">техническая поддержка</a> .

## Низкое качество печати

Действия	Да	Нет
<p><b>Шаг 1</b></p> <p>Проверьте, отображается ли на панели управления сообщение об ошибке или сообщение о состоянии.</p> <p>Отображается сообщение об ошибке или сообщение о состоянии?</p>	Закройте сообщение об ошибке или сообщение о состоянии.	Перейти к шагу 2.
<p><b>Шаг 2</b></p> <p>Проверьте качество оригинала документа.</p> <p>Качество оригинала документа удовлетворительное?</p>	Перейти к шагу 3.	Для повышения качества результирующего изображения увеличьте разрешение сканирования.
<p><b>Шаг 3</b></p> <p>Если при печати на изображении появляются темные дефекты – протрите стекло сканера, а также стекло устройства автоматической подачи чистой тканью без ворса, смоченной в воде.</p> <p>Стекло сканера чистое?</p>	Перейти к шагу 4.	См. «Чистка стекла сканера» на стр. 237.
<p><b>Шаг 4</b></p> <p>Передайте задание на печать, потом проверьте проблемы качества печати.</p> <p><b>а</b> В меню «Общие параметры» настройте параметры «Экономичного режима».</p> <p><b>б</b> В меню «Копирование» настройте параметр «Плотность».</p> <p><b>в</b> Если распечатки остаются блеклыми, замените картридж с тонером.</p> <p>Качество печати удовлетворительное?</p>	Перейти к шагу 5.	См. «Неполадки, связанные с качеством печати» на стр. 299.
<p><b>Шаг 5</b></p> <p>Проверьте размещение документа или фотографии.</p> <p>Убедитесь в том, что документ или фотография помещены лицевой стороной на стекло экспонирования в левом верхнем углу.</p> <p>Правильно ли загружен документ или фотография?</p>	Перейти к шагу 6.	Поместите документ или фотографию в левый верхний угол на стекло сканера лицевой стороной вниз.

Действия	Да	Нет
<p><b>Шаг 6</b></p> <p>Проверьте параметры копирования.</p> <p>На экране «Копирование» проверьте, соответствуют ли параметры «Тип содержимого» и «Источник содержимого» сканируемому документу.</p> <p>Параметры «Тип содержимого» и «Источник содержимого» соответствуют сканируемому документу?</p>	Перейти к шагу 7.	Измените параметры «Тип содержимого» и «Источник содержимого», чтобы они соответствовали сканируемому документу.
<p><b>Шаг 7</b></p> <p>Проверьте комбинации для печати.</p> <p><b>а</b> На панели управления принтера выберите:</p> <p><b>Копирование &gt; Резкость</b> &gt; выберите пониженное значение</p> <p><b>Примечание.</b> Убедитесь в том, что не выбран параметр «Масштабирование».</p> <p><b>б</b> Повторно отправьте задание копирования.</p> <p>На распечатываемых изображениях появляются дефекты?</p>	Перейти к шагу 8.	Неполадка устранена.
<p><b>Шаг 8</b></p> <p>Проверьте, нет ли на распечатках пропущенного или выцветшего текста.</p> <p><b>а</b> На экране «Копирование» настройте следующие параметры:</p> <ul style="list-style-type: none"> <li>• <b>Резкость</b>—Увеличьте значение параметра «Резкость».</li> <li>• <b>Контрастность</b>—Увеличьте значение параметра «Контрастность».</li> </ul> <p><b>б</b> Повторно отправьте задание копирования.</p> <p>На распечатках есть пропущенный или выцветший текст?</p>	Перейти к шагу 9.	Неполадка устранена.
<p><b>Шаг 9</b></p> <p>Проверьте, получается ли выходной документ размытым или передержанным.</p> <p><b>а</b> На экране «Копирование» настройте следующие параметры:</p> <ul style="list-style-type: none"> <li>• <b>Удаление фона</b>—Уменьшите значение текущего параметра.</li> <li>• <b>Плотность</b>—Увеличьте значение текущего параметра.</li> </ul> <p><b>б</b> Повторно отправьте задание на копирования.</p> <p>Выходной документ получается размытым или передержанным?</p>	Обратитесь в <a href="#">техническая поддержка</a> .	Неполадка устранена.

## Не закрывается блок сканера

Действия	Да	Нет
<p>Убедитесь, что между блоком сканера и принтером нет посторонних предметов.</p> <p><b>а</b> Поднимите блок сканера.</p> <p><b>б</b> Устраните препятствие, не позволяющее закрыть блок сканера.</p> <p><b>в</b> Опустите блок сканера на место.</p> <p>Блок сканера плотно закрыт?</p>	Неполадка устранена.	Обратитесь в <a href="#">техническая поддержка</a> .

## Устранение неполадок факса

- «Не отображается идентификатор вызывающего» на стр. 323
- «Не удается передать или принять факс» на стр. 324
- «Факсы принимаются, но не передаются» на стр. 326
- «Факсы передаются, но не принимаются» на стр. 327
- «Функции факса и электронной почты не настроены» на стр. 328
- «Низкое качество печати принимаемого факса» на стр. 328

## Не отображается идентификатор вызывающего

Действия	Да	Нет
<p>Обратитесь в свою телекоммуникационную компанию, чтобы убедиться в том, что для данной телефонной линии имеется подписка на службу определения идентификатора вызывающего абонента.</p> <p><b>Примечания.</b></p> <ul style="list-style-type: none"> <li>• Если в данном регионе поддерживается несколько шаблонов идентификаторов вызывающего абонента, возможно, потребуется изменить заданное по умолчанию значение. Доступны следующие параметры. FSK (шаблон 1) и DTMF (шаблон 2).</li> <li>• Наличие доступа к этим значениям из меню "Факс" зависит от того, поддерживается ли в конкретной стране или регионе несколько типов шаблонов идентификатора вызывающего абонента.</li> <li>• Обратитесь в телекоммуникационную компанию и уточните, какой шаблон или переключатель следует использовать.</li> </ul> <p>Идентификатор вызывающего абонента появляется?</p>	Неполадка устранена.	Обратитесь в <a href="#">техническая поддержка</a> .

## Не удается передать или принять факс

Действия	Да	Нет
<p><b>Шаг 1</b></p> <p>Проверьте, есть ли на дисплее сообщение об ошибке или состоянии?</p> <p>Отображается ли на дисплее сообщение об ошибке или состоянии?</p>	Сбросьте сообщение об ошибке или состоянии.	Перейти к шагу 2.
<p><b>Шаг 2</b></p> <p>Убедитесь в том, что кабель питания подключен к принтеру и электророзетке с правильным заземлением.</p> <p>Кабель питания подключен к принтеру и к надежно заземленной розетке электросети?</p>	Перейти к шагу 3.	Подсоедините кабель питания к принтеру, а затем к электрической розетке с правильным заземлением.
<p><b>Шаг 3</b></p> <p>Проверьте подачу питания.</p> <p>Проверьте, подключен ли принтер и включен ли он, а также появилось ли сообщение <b>Готов</b> на дисплее принтера.</p> <p>Принтер включен, и появилось ли сообщение <b>Готов</b> на дисплее принтера?</p>	Перейти к шагу 4.	Включите принтер, и дождитесь появления сообщения <b>Готов</b> на дисплее принтера.
<p><b>Шаг 4</b></p> <p>Проверьте соединение с принтером.</p> <p>Если применимо, убедитесь в надежном подключении следующего оборудования:</p> <ul style="list-style-type: none"> <li>• Телефон</li> <li>• телефонная трубка</li> <li>• автоответчик</li> </ul> <p>Кабельные соединения надежны?</p>	Перейти к шагу 5.	Надежно подсоедините кабели.
<p><b>Шаг 5</b></p> <p><b>а</b> Проверьте телефонную розетку.</p> <ol style="list-style-type: none"> <li><b>1</b> Подключите телефон к настенной розетке.</li> <li><b>2</b> Дождитесь сигнала в линии.</li> <li><b>3</b> Если сигнала нет, подключите другой телефонный кабель к той же настенной розетке.</li> <li><b>4</b> Если сигнала по-прежнему нет, подключите телефонный кабель к другой настенной розетке.</li> <li><b>5</b> Если сигнал появился, подсоедините принтер к этой розетке.</li> </ol> <p><b>б</b> Попробуйте отправить или принять факс.</p> <p>Не удается передать или принять факс?</p>	Неполадка устранена.	Перейти к шагу 6.

Действия	Да	Нет
<p><b>Шаг 6</b></p> <p>Убедитесь, что принтер подключен к аналоговой или правильной цифровой телефонной линии.</p> <p>Факс-модем является аналоговым устройством. Некоторые устройства можно подключать к принтеру для обращения к службам цифровой телефонии.</p> <ul style="list-style-type: none"> <li>• Если используется цифровая сеть с интеграцией служб ISDN, подключите принтер к аналоговому телефонному порту (порт R-интерфейса) на адаптере терминала ISDN. За подробными сведениями и для заказа порта R-интерфейса обратитесь к поставщику ISDN.</li> <li>• Если используется DSL, рекомендуется подключение к фильтру DSL или маршрутизатору, поддерживающему аналоговый режим. За подробными сведениями обратитесь к поставщику DSL.</li> <li>• Если используется телефонная УАТС, убедитесь в том, что осуществляется аналоговое подключение к УАТС. Если такого соединения нет, рассмотрите возможность установки аналоговой телефонной линии для факсимильного аппарата.</li> </ul> <p>Принтер подключен к аналоговой или правильной цифровой телефонной линии?</p>	<p>Перейти к шагу 7.</p>	<p>Подключите принтер к аналоговой или правильной цифровой телефонной линии.</p>
<p><b>Шаг 7</b></p> <p>Проверьте наличие сигнала в линии.</p> <p>Сигнал в линии слышен?</p>	<p>Перейти к шагу 8.</p>	<ul style="list-style-type: none"> <li>• Попробуйте позвонить на номер факса, чтобы убедиться, что он работает нормально.</li> <li>• Если телефонная линия используется другим устройством, прежде чем передавать факс, дождитесь, пока это устройство закончит работу.</li> <li>• Если используется функция "Набор при неснятой трубке", увеличьте громкость, чтобы убедиться в наличии сигнала в линии.</li> </ul>

Действия	Да	Нет
<p><b>Шаг 8</b></p> <p>Временно отсоедините другое оборудование, например, автоответчики, компьютеры с модемами или разделители телефонной линии, между принтером и телефонной линией, затем попробуйте отправить или принять факс.</p> <p>Не удается передать или принять факс?</p>	Неполадка устранена.	Перейти к шагу 9.
<p><b>Шаг 9</b></p> <p><b>а</b> Временно отключите режим "Ожидание вызова". Обратитесь в телефонную компанию, чтобы узнать последовательность нажатия клавиш для временного отключения функции ожидания вызова.</p> <p><b>б</b> Попробуйте отправить или принять факс.</p> <p>Не удается передать или принять факс?</p>	Неполадка устранена.	Перейти к шагу 10.
<p><b>Шаг 10</b></p> <p><b>а</b> Временно отключите услугу голосовой почты. За дополнительными сведениями обращайтесь в телефонную компанию.</p> <p><b>Примечание.</b> Если требуется одновременно использовать голосовую почту и принтер, можно рассмотреть вариант добавления второй телефонной линии для принтера.</p> <p><b>б</b> Попробуйте отправить или принять факс.</p> <p>Не удается передать или принять факс?</p>	Неполадка устранена.	Перейти к шагу 11.
<p><b>Шаг 11</b></p> <p>Отсканируйте оригинал документа по одной странице.</p> <p><b>а</b> Наберите номер факса.</p> <p><b>б</b> Отсканируйте документ по одной странице.</p> <p>Не удается передать или принять факс?</p>	Неполадка устранена.	Обратитесь в <a href="#">техническая поддержка</a> .

## Факсы принимаются, но не передаются

Действия	Да	Нет
<p><b>Шаг 1</b></p> <p>Убедитесь в том, что принтер находится в режиме факса.</p> <p>Для перевода принтера в режим "Факс" нажмите <b>Факс</b> на начальном экране.</p> <p><b>Примечание.</b> Приложение одновременной передачи нескольким получателям не поддерживает тип вывода XPS. Для использования вывода XPS следует переключиться в обычный режим отправки факсов.</p> <p>Отправка факсов работает?</p>	Неполадка устранена.	Перейти к шагу 2.

Действия	Да	Нет
<p><b>Шаг 2</b> Загрузите оригинал надлежащим образом. Оригинал документа следует загружать лицевой стороной вверх, коротким краем листа в лоток УАПД или располагать в левом верхнем углу стекла экспонирования лицевой стороной вниз.</p> <p><b>Примечание.</b> Не загружайте в лоток УАПД почтовые открытки, фотокарточки, документы небольшого формата, прозрачные пленки, фотобумагу и документы на тонкой бумаге (например, вырезки из журналов). Помещайте такие документы на стекло экспонирования сканера.</p> <p>Отправка факсов работает?</p>	Неполадка устранена.	Перейти к шагу 3.
<p><b>Шаг 3</b> Правильно настройте номер кода быстрого доступа.</p> <ul style="list-style-type: none"> <li>• Проверьте соответствие кода быстрого доступа требуемому номеру получателя.</li> <li>• Вручную наберите телефонный номер.</li> </ul> <p>Отправка факсов работает?</p>	Неполадка устранена.	Обратитесь в <a href="#">техническая поддержка</a> .

## Факсы передаются, но не принимаются



Действия	Да	Нет
<p><b>Шаг 1</b> Проверьте лоток или устройство подачи. Если он пуст, загрузите бумагу в лоток или устройство подачи.</p> <p>Возможен прием факсов?</p>	Неполадка устранена.	Перейти к шагу 2.
<p><b>Шаг 2</b> Проверьте значение параметра задержки по числу звонков.</p> <p><b>а</b> Откройте веб-браузер и в поле адреса введите IP-адрес принтера.</p> <p><b>Примечания.</b></p> <ul style="list-style-type: none"> <li>• IP-адрес принтера указан на начальном экране принтера. IP-адрес отображается в виде четырех наборов цифр, разделенных точками, например 123.123.123.123.</li> <li>• Если используется прокси-сервер, временно отключите его, чтобы обеспечить правильную загрузку веб-страницы.</li> </ul> <p><b>б</b> Нажмите <b>Параметры &gt;Параметры факса &gt;Настройка аналогового факса</b>.</p> <p><b>в</b> В поле "Звонков до ответа" введите число звонков телефона до ответа.</p> <p><b>г</b> Нажмите кнопку <b>Отправить</b>.</p> <p>Возможен прием факсов?</p>	Неполадка устранена.	Перейти к шагу 3.

Действия	Да	Нет
<p><b>Шаг 3</b></p> <p>Замените картридж с тонером. Для получения дополнительных сведений см. инструкции, прилагаемые к расходным материалам.</p> <p>Возможен прием факсов?</p>	Неполадка устранена.	Обратитесь в <a href="#">техническая поддержка</a> .

## Функции факса и электронной почты не настроены

### Примечания.

- Перед устранением неполадок убедитесь в том, что подключены кабели факса.
- Индикатор мигает красным до тех пор, пока не будут настроены функции факса и электронной почты.

Действия	Да	Нет
<p><b>а</b> На начальном экране выберите:</p> <p> &gt;Параметры &gt;Общие параметры &gt;Запустить начальную установку &gt;Да &gt;Отправить</p> <p><b>б</b> Выключите принтер, а затем снова включите его. На дисплее принтера появится экран "Выбор языка".</p> <p><b>в</b> Выберите язык, затем нажмите .</p> <p><b>г</b> Выберите страну/регион, а затем нажмите кнопку <b>Далее</b>.</p> <p><b>д</b> Выберите часовой пояс, а затем нажмите кнопку <b>Далее</b>.</p> <p><b>е</b> Выберите <b>Факс</b> и <b>Электронная почта</b>, затем нажмите кнопку <b>Далее</b>.</p> <p>Функции факса и электронной почты настроены?</p>	Неполадка устранена.	Обратитесь в <a href="#">техническая поддержка</a> .

## Низкое качество печати принимаемого факса

Действия	Да	Нет
<p><b>Шаг 1</b></p> <p>Попросите отправителя факса выполнить следующие действия.</p> <p><b>а</b> Убедитесь в том, что качество оригинала документа удовлетворительное.</p> <p><b>б</b> По возможности увеличьте разрешение сканирования факса.</p> <p><b>в</b> Повторить передачу факса.</p> <p>Качество распечатки факса удовлетворительное?</p>	Неполадка устранена.	Перейти к шагу 2.



Действия	Да	Нет
<p><b>Шаг 2</b> Уменьшите скорость передачи входящего факса.</p> <p><b>а</b> Откройте веб-браузер и в поле адреса введите IP-адрес принтера.</p> <p><b>Примечания.</b></p> <ul style="list-style-type: none"> <li>• IP-адрес принтера указан на начальном экране принтера. IP-адрес отображается в виде четырех наборов цифр, разделенных точками, например 123.123.123.123.</li> <li>• Если используется прокси-сервер, временно отключите его, чтобы обеспечить правильную загрузку веб-страницы.</li> <li>• Распечатать страницу настроек сети или страницы настроек меню и найти IP-адрес в разделе TCP/IP.</li> </ul> <p><b>б</b> Нажмите <b>Параметры &gt;Параметры факса &gt;Настройка аналогового факса.</b></p> <p><b>в</b> В поле "Максимальная скорость" выберите один из следующих параметров:</p> <ul style="list-style-type: none"> <li>• 2400</li> <li>• 4800</li> <li>• 9600</li> <li>• 14400</li> <li>• 33600</li> </ul> <p><b>г</b> Нажмите <b>Отправить</b>, а затем повторно отправьте факс.</p> <p>Качество распечатки факса удовлетворительное?</p>	<p>Неполадка устранена.</p>	<p>Перейти к шагу 3.</p>
<p><b>Шаг 3</b> Замените картридж с тонером. Когда появится сообщение <b>Мало тонера в картридже [88 .ху]</b>, замените картридж и повторно отправьте факс.</p> <p>Качество распечатки факса удовлетворительное?</p>	<p>Неполадка устранена.</p>	<p>Обратитесь в <a href="#">техническая поддержка</a>.</p>

## Устранение неполадок сканера

- «Не удастся выполнить сканирование с компьютера» на стр. 330
- «Неполное сканирование документа или фотографии» на стр. 330
- «Низкое качество отсканированного изображения» на стр. 330
- «Неудачная попытка сканирования» на стр. 331
- «Не закрывается блок сканера» на стр. 332
- «Сканирование выполняется слишком долго или приводит к паузе в работе компьютера» на стр. 332
- «Сканер не отвечает» на стр. 333

## Не удастся выполнить сканирование с компьютера

Действия	Да	Нет
<p><b>Шаг 1</b></p> <p>Перед сканированием убедитесь, что принтер включен, и на дисплее принтера отображается сообщение <b>Готов</b>.</p> <p>Перед сканированием отображается сообщение <b>Готов</b>?</p>	Перейти к шагу 3.	Перейти к шагу 2.
<p><b>Шаг 2</b></p> <p>Выключите принтер и приблизительно через 10 секунд снова включите его.</p> <p>Отображается ли на дисплее сообщение об ошибке?</p>	Удалите все сообщения об ошибках.	Перейти к шагу 3.
<p><b>Шаг 3</b></p> <p>Проверьте надежность подсоединения кабелей к принтеру и серверу печати.</p> <p>Подробнее см. документацию по установке, входящую в комплект поставки принтера.</p> <p>Кабели надежно подключены к принтеру и серверу печати?</p>	Обратитесь в <a href="#">техническая поддержка</a> .	Надежно подключите кабели.

## Неполное сканирование документа или фотографии

Действия	Да	Нет
<p>Проверьте расположение документа или фотографии.</p> <p>Убедитесь в том, что документ или фотография помещены лицевой стороной на стекло экспонирования в левом верхнем углу.</p> <p>Документ или фотография загружены правильно?</p>	Обратитесь в <a href="#">техническая поддержка</a> .	Загрузите документ или фотографию в левый верхний угол на стекло сканера лицевой стороной вниз.

## Низкое качество отсканированного изображения

Действия	Да	Нет
<p><b>Шаг 1</b></p> <p>Проверьте, отображается ли на панели управления сообщение об ошибке или сообщение о состоянии.</p> <p>На панели управления отображается сообщение об ошибке или сообщение о состоянии?</p>	Закройте сообщение об ошибке.	Перейти к шагу 2.
<p><b>Шаг 2</b></p> <p>Проверьте качество оригинала документа.</p> <p>Качество оригинала документа удовлетворительное?</p>	Перейти к шагу 3.	Для повышения качества изображения увеличьте разрешение сканирования.

Действия	Да	Нет
<p><b>Шаг 3</b></p> <p>Очистите стекло сканера и стекло УАДП влажной чистой тканью без ворса, смоченной в воде.</p> <p>Стекло сканера чистое?</p>	Перейти к шагу 4.	См. «Чистка стекла сканера» на стр. 237.
<p><b>Шаг 4</b></p> <p>Проверьте размещение документа или фотографии.</p> <p>Убедитесь в том, что документ или фотография помещены лицевой стороной на стекло экспонирования в левом верхнем углу.</p> <p>Правильно ли загружен документ или фотография?</p>	Перейти к шагу 5.	Поместите документ или фотографию в левый верхний угол на стекло сканера лицевой стороной вниз.
<p><b>Шаг 5</b></p> <p>Передайте задание на печать, потом проверьте проблемы качества печати.</p> <ul style="list-style-type: none"> <li>• В меню «Общие параметры» настройте параметры «Экономичного режима».</li> <li>• В меню «Копирование» настройте параметр «Плотность».</li> <li>• Если распечатки стали бледными, замените картридж с тонером.</li> </ul> <p>Качество печати удовлетворительное?</p>	Перейти к шагу 6.	См. «Неполадки, связанные с качеством печати» на стр. 299.
<p><b>Шаг 6</b></p> <p>Проверьте параметры сканирования.</p> <p>На экране «Сканирование» проверьте, соответствуют ли параметры «Тип содержимого» и «Источник содержимого» сканируемому документу.</p> <p>Параметры «Тип содержимого» и «Источник содержимого» соответствуют сканируемому документу?</p>	Перейти к шагу 7.	Измените параметры «Тип содержимого» и «Источник содержимого», чтобы они соответствовали сканируемому документу.
<p><b>Шаг 7</b></p> <p>Для повышения качества результирующего изображения увеличьте разрешение сканирования.</p> <p>Обеспечивает ли увеличенное разрешение сканирования повышение качества изображения?</p>	Неполадка устранена.	Обратитесь в <a href="#">техническая поддержка</a> .

## Неудачная попытка сканирования

Действия	Да	Нет
<p><b>Шаг 1</b></p> <p>Проверьте подключения кабелей.</p> <p>Убедитесь, что Ethernet-кабель или кабель USB надежно подключен к компьютеру и принтеру.</p> <p>Все кабели надежно подключены?</p>	Перейти к шагу 2.	Надежно подсоедините кабели.

Действия	Да	Нет
<p><b>Шаг 2</b> Проверьте, может имя файла уже используется.</p> <p>Имя файла уже используется?</p>	Измените имя файла.	Перейти к шагу 3.
<p><b>Шаг 3</b> Проверьте, не используется ли другим приложением или пользователем документ или фото, которое вы хотите отсканировать.</p> <p>Файл, который вы хотите отсканировать, используется другим приложением или пользователем?</p>	Закройте сканируемый файл.	Перейти к шагу 4.
<p><b>Шаг 4</b> Проверьте, выбраны ли значения <b>Добавить метку времени</b> или <b>Заменить существующий файл</b> в параметрах настройки назначения.</p> <p>Значения <b>Добавить метку времени</b> или <b>Заменить существующий файл</b> выбраны в параметрах настройки назначения?</p>	Обратитесь в <a href="#">техническая поддержка</a> .	Выберите значение <b>Добавить метку времени</b> или <b>Заменить существующий файл</b> в параметрах настройки назначения.

## Не закрывается блок сканера

Действия	Да	Нет
<p>Убедитесь, что в блоке сканера нет посторонних предметов.</p> <p><b>а</b> Поднимите блок сканера. <b>б</b> Устраните препятствие, не позволяющее закрыть блок сканера. <b>в</b> Опустите блок сканера на место.</p> <p>Блок сканера плотно закрыт?</p>	Неполадка устранена.	Обратитесь в <a href="#">техническая поддержка</a> .

## Сканирование выполняется слишком долго или приводит к паузе в работе компьютера

Действия	Да	Нет
<p><b>Шаг 1</b> Убедитесь, что другие приложения не мешают работе сканера. Закройте все приложения, которые не используются.</p> <p>Сканирование выполняется очень медленно или приводит к "зависанию" компьютера?</p>	Перейти к шагу 2.	Неполадка устранена.
<p><b>Шаг 2</b> Выберите более низкое разрешение сканирования.</p> <p>Сканирование выполняется очень медленно или приводит к "зависанию" компьютера?</p>	Обратитесь в <a href="#">техническая поддержка</a> .	Неполадка устранена.

## Сканер не отвечает

Действия	Да	Нет
<p><b>Шаг 1</b> Убедитесь, что принтер включен.</p> <p>Принтер выключен?</p>	Перейти к шагу 2.	Включите принтер.
<p><b>Шаг 2</b> Убедитесь, что интерфейсный кабель надежно подсоединен к принтеру и к компьютеру, серверу печати или иному оборудованию для компьютерных сетей.</p> <p>Интерфейсный кабель надежно подсоединен к принтеру и к компьютеру, серверу печати или иному оборудованию для компьютерных сетей?</p>	Перейти к шагу 3.	Надежно подсоедините интерфейсный кабель к принтеру и к компьютеру, серверу печати или иному оборудованию для компьютерных сетей.
<p><b>Шаг 3</b> Убедитесь в том, что кабель питания подключен к принтеру и электророзетке с правильным заземлением.</p> <p>Кабель питания подключен к принтеру и к надежно заземленной розетке электросети?</p>	Перейти к шагу 4.	Подсоедините кабель питания к принтеру, а затем к электрической розетке с правильным заземлением.
<p><b>Шаг 4</b> Убедитесь, что розетка электросети не выключена с помощью выключателя или прерывателя.</p> <p>Розетка электросети выключена с помощью выключателя или прерывателя?</p>	Включите выключатель или сбросьте прерыватель.	Перейти к шагу 5.
<p><b>Шаг 5</b> Убедитесь, что принтер не подключен к устройствам защиты от импульсного перенапряжения, источникам бесперебойного питания или удлинителям.</p> <p>Принтер подключен к устройству защиты от импульсного перенапряжения, к устройству бесперебойного питания или к удлинителю?</p>	Подсоедините кабель питания к принтеру, а затем к электрической розетке с правильным заземлением.	Перейти к шагу 6.
<p><b>Шаг 6</b> Проверьте другое электрическое оборудование, подключенное к электрической розетке.</p> <p>Электрическое оборудование работает?</p>	Отключите другое электрическое оборудование от розетки, а затем включите принтер. Если принтер не заработает, повторно подключите другое электрическое оборудование и перейдите к шагу 6.	Перейти к шагу 7.

Действия	Да	Нет
<p><b>Шаг 7</b> Выключите принтер и приблизительно через 10 секунд снова включите его.</p> <p>Принтер и сканер работают?</p>	Неполадка устранена.	Обратитесь в <a href="#">техническая поддержка</a> .

## Устранение неполадок приложений начального экрана

### Произошла ошибка приложения

Действия	Да	Нет
<p><b>Шаг 1</b> Поищите соответствующие записи в системном журнале.</p> <p><b>а</b> Откройте веб-браузер и в поле адреса введите IP-адрес принтера. Если IP-адрес принтера неизвестен, можно:</p> <ul style="list-style-type: none"> <li>• IP-адрес принтера указан на начальном экране принтера.</li> <li>• Распечатать страницу настроек сети или страницы настроек меню и найти IP-адрес в разделе TCP/IP.</li> </ul> <p><b>Примечание.</b> IP-адрес отображается в виде четырех наборов цифр, разделенных точками, например 123.123.123.123.</p> <p><b>б</b> Нажмите <b>Параметры &gt;Приложения &gt;Управление приложениями &gt;вкладка Система &gt;Журнал</b>.</p> <p><b>в</b> В меню "Фильтр" выберите состояние приложения.</p> <p><b>г</b> В меню "Приложение" выберите приложение и нажмите кнопку <b>Отправить</b>.</p> <p>Отображается ли сообщение об ошибке в журнале?</p>	Перейти к шагу 2.	Обратитесь в <a href="#">техническая поддержка</a> .
<p><b>Шаг 2</b> Устраните ошибку. Приложение сейчас работает?</p>	Неполадка устранена.	Обратитесь в <a href="#">техническая поддержка</a> .

### Встроенный веб-сервер не открывается

Действия	Да	Нет
<p><b>Шаг 1</b></p> <p><b>а</b> Включите принтер.</p> <p><b>б</b> Откройте веб-браузер и в поле адреса введите IP-адрес принтера.</p> <p><b>в</b> Нажмите клавишу <b>Enter</b>.</p> <p>Встроенный веб-сервер открыт?</p>	Неполадка устранена.	Перейти к шагу 2.

Действия	Да	Нет
<p><b>Шаг 2</b> Убедитесь, что IP-адрес принтера правильный.</p> <p><b>а</b> Получение IP-адреса принтера.</p> <ul style="list-style-type: none"> <li>• В разделе «TCP/IP» меню «Сеть/порты»</li> <li>• Путем печати страницы настройки сети или параметров меню и поиска раздела «TCP/IP»</li> </ul> <p><b>Примечание.</b> IP-адрес отображается в виде четырех наборов цифр, разделенных точками, например 123.123.123.123.</p> <p><b>б</b> Откройте веб-браузер и в поле адреса введите IP-адрес принтера.</p> <p><b>Примечание.</b> В зависимости от параметров сети может потребоваться ввести “https://” вместо “http://” перед IP-адресом сканера для доступа к встроенному веб-серверу встроенный веб-сервер.</p> <p><b>в</b> Нажмите клавишу <b>Enter</b>.</p> <p>Встроенный веб-сервер открыт?</p>	Неполадка устранена.	Перейти к шагу 3.
<p><b>Шаг 3</b> Проверьте работу сети.</p> <p><b>а</b> Распечатайте страницу сетевых параметров</p> <p><b>б</b> Проверьте первый раздел страницы сетевых параметров и убедитесь в том, что в поле «Состояние» указано значение Подключен.</p> <p><b>Примечание.</b> Если в поле «Состояние» указано значение Не подключен, данная линия локальной сети не работает или неисправен сетевой кабель. Обратитесь за помощью к специалисту по поддержке, а затем распечатайте еще одну страницу настройки сети.</p> <p><b>в</b> Откройте веб-браузер и в поле адреса введите IP-адрес принтера.</p> <p><b>г</b> Нажмите клавишу <b>Enter</b>.</p> <p>Встроенный веб-сервер открыт?</p>	Неполадка устранена.	Перейти к шагу 4.
<p><b>Шаг 4</b> Проверьте надежность подсоединения кабелей к принтеру и серверу печати.</p> <p><b>а</b> Надежно подсоедините кабели. Подробнее см. документацию по установке, входящую в комплект поставки принтера.</p> <p><b>б</b> Откройте веб-браузер и в поле адреса введите IP-адрес принтера.</p> <p><b>в</b> Нажмите клавишу <b>Enter</b>.</p> <p>Встроенный веб-сервер открыт?</p>	Неполадка устранена.	Перейти к шагу 5.

Действия	Да	Нет
<p><b>Шаг 5</b></p> <p>Временно отключите прокси-серверы.</p> <p>Прокси-сервера могут блокировать или ограничивать доступ к некоторым веб-узлам, включая встроенный веб-сервер.</p> <p>Встроенный веб-сервер открыт?</p>	Неполадка устранена.	Обратитесь к специалисту по обслуживанию системы.

## Обращение в службу технической поддержки

Обращаясь в службу поддержки заказчиков, необходимо описать характер неполадки, сообщение, отображаемое на дисплее принтера, и действия, предпринятые для устранения неполадки.

Необходимо знать модель и серийный номер принтера. Для получения дополнительной информации см. этикетку на задней панели принтера. Серийный номер также указан на странице параметров меню.

Компания Lexmark может предложить ряд способов для устранения проблемы печати. Зайдите на веб-узел компании Lexmark по адресу <http://support.lexmark.com> и выполните одно из следующих действий.

<b>Техническая библиотека</b>	Решение наиболее распространенных проблем можно найти в руководствах, вспомогательной документации, драйверах и других ресурсах, которые можно загрузить из нашей библиотеки.
<b>Электронная почта</b>	Можно отправить компании Lexmark сообщение электронной почты с описанием проблемы. Специалист по поддержке ответит на ваше письмо и предоставит информацию, которая поможет устранить неполадку.
<b>Поддержка путем общения через Интернет</b>	Можно связаться непосредственно с ответственным специалистом по поддержке. Он может самостоятельно устранить неполадку в принтере или перенаправить ваш запрос в Службу помощи, ответственный специалист которой может подключиться к вашему компьютеру через Интернет и устранить неполадку, установить обновления или выполнить другие задачи, которые помогут вам успешно пользоваться продуктом Lexmark.

Также оказывается поддержка по телефону В США или Канаде позвоните по телефону 1-800-539-6275. Для получения технической поддержки в других странах или регионах посетите веб-узел по адресу <http://support.lexmark.com>.



# Примечания

## Сведения о продукте

Наименование устройства:

Lexmark MX410de, Lexmark MX510de, Lexmark MX511de, Lexmark MX511dhe

Тип устройства:

7015

Модели:

470, 630, 670, 675, 679

## Примечание к изданию

Октябрь 2012 г.

**Следующий пункт не относится к тем странам, где подобное условие противоречит местному законодательству:** КОМПАНИЯ LEXMARK INTERNATIONAL, INC. ПРЕДОСТАВЛЯЕТ ЭТУ ПУБЛИКАЦИЮ «КАК ЕСТЬ» БЕЗ КАКИХ-ЛИБО ГАРАНТИЙ, КАК ЯВНЫХ, ТАК И ПОДРАЗУМЕВАЕМЫХ, ВКЛЮЧАЯ ПОДРАЗУМЕВАЕМЫЕ ГАРАНТИИ КОММЕРЧЕСКОГО УСПЕХА ИЛИ ПРИГОДНОСТИ ДЛЯ ОПРЕДЕЛЕННОЙ ЗАДАЧИ. В некоторых областях не разрешен отказ от оговоренных явно или подразумеваемых гарантий при определенных сделках, поэтому данное положение, возможно, к Вам не относится.

В настоящем издании могут содержаться технические неточности или типографские ошибки. Содержащаяся здесь информация периодически корректируется; данные изменения будут включены в последующие издания. В любое время в описываемые продукты или программы могут быть внесены изменения или усовершенствования.

Упоминание в этом документе изделий, программ или услуг не означает, что изготовитель намерен поставлять их во все страны, в которых он осуществляет свою деятельность. Любые упоминания изделий, программ или услуг не означают и не предполагают, что может быть использовано только это изделие, программа или услуга. Вместо них может быть использовано любое эквивалентное изделие, программа или услуга, если при этом не нарушаются существующие права интеллектуальной собственности. Пользователь сам несет ответственность за оценку и проверку работы настоящего изделия в связи с использованием других изделий, программ или услуг, кроме явно указанных изготовителем.

Техническую поддержку Lexmark можно получить по адресу <http://support.lexmark.com>.

Подробнее о расходных материалах и загружаемых файлах см. на странице [www.lexmark.com](http://www.lexmark.com).

© Lexmark International, Inc., 2012

Все права защищены.

## Товарные знаки

Lexmark, Lexmark с ромбом и MarkVision являются товарными знаками корпорации Lexmark International, зарегистрированными в США и/или других странах.

Mac и логотип Mac являются товарными знаками корпорации Apple Inc., зарегистрированными в США и других странах.

PCL® является зарегистрированным товарным знаком компании Hewlett-Packard. PCL является наименованием, используемым компанией Hewlett-Packard для обозначения набора команд принтера (языка) и функций, реализованных в принтерах этой компании. Данный принтер разрабатывался как совместимый с языком PCL. Это означает, что принтер распознает команды PCL, используемые различными прикладными программами, и эмулирует функции, соответствующие данным командам.

Другие товарные знаки являются собственностью соответствующих владельцев.

## Уровни шума

Следующие измерения были сделаны в соответствии с ISO 7779, а результаты предоставлены в соответствии с требованиями ISO 9296.

**Примечание.** Некоторые режимы могут отсутствовать на устройстве.

Среднее звуковое давление на расстоянии 1 м, дБА	
Выполняется печать	MX410: 53 дБа; MX510: 54 дБа; MX511: 54 дБа
Сканирование	45 дБа
Копирование	55 дБа
Готов	н.д.

Значения могут изменяться. Чтобы узнать текущие значения, посетите узел: [www.lexmark.com](http://www.lexmark.com).

## Информация о температуре

Рабочая температура окружающей среды	от 15.6 до 32.2°C (от 60 до 90°F)
Температура при транспортировке и хранении	от -40 до 60°C (от -40 до 140°F)

## Инструкция по обращению с отходами электрического и электронного оборудования (WEEE)



Логотип WEEE обозначает специальные программы и процедуры утилизации электронных изделий в странах Европейского союза. Мы призываем пользователей возвращать изделия для утилизации.

Для получения дополнительной информации о способах утилизации перейдите на web-узел корпорации Lexmark по адресу [www.lexmark.com](http://www.lexmark.com) и уточните номер телефона ближайшего коммерческого представительства.

## Утилизация изделий

Процедура утилизации принтера и расходных материалов отличается от процедуры утилизации обычных бытовых отходов. За информацией о возможностях утилизации обращайтесь в местные органы власти.

## Предупреждение о чувствительности к разрядам статического электричества



Этим знаком обозначаются компоненты, чувствительные к статическому электричеству. Перед тем, как прикасаться к поверхностям, отмеченным такими знаками, необходимо дотронуться до металлического корпуса принтера.

## ENERGY STAR

Любой продукт Lexmark с эмблемой ENERGY STAR на корпусе или на начальном экране сертифицирован на соответствие требованиям (EPA) ENERGY STAR, если его конфигурация и поставка выполнены корпорацией Lexmark.



## Уведомление о лазерном излучении

Данный принтер сертифицирован в США как соответствующий требованиям DHHS 21 CFR, глава I, подраздел J, для лазерных устройств класса I (1), а также сертифицирован в других странах как лазерное устройство класса I, соответствующее требованиям стандарта IEC 60825-1.

Лазерные устройства класса I считаются безопасными. Внутри принтера находится лазер класса IIIb (3b), в качестве которого обычно используется арсенид-галлиевый лазер мощностью 7 мВт, излучающий в диапазоне длин волн 655-675 нанометров. Лазерная система и принтер

сконструированы таким образом, что при нормальных условиях эксплуатации, техническом обслуживании и при соблюдении предписанных условий ремонта персонал не подвергается воздействию лазерного излучения, превышающего уровень класса I.

## Информационная этикетка о лазерном излучении

На данном принтере, как показано ниже, может присутствовать этикетка с уведомлением о лазерном излучении:

DANGER - Invisible laser radiation when cartridges are removed and interlock defeated. Avoid exposure to laser beam.  
 PERIGO - Radiação a laser invisível ser liberada se os cartuchos forem removidos e o lacre rompido. Evite a exposição aos feixes de laser.  
 Opasnost - Nevidljivo lasersko zračenje kada su kasete uklonjene i poništena sigurnosna veza. Izbjegavati izlaganje zracima.  
 NEBEZPEČNĚ - Když jsou vyjmuty kazety a je odblokována pojistka, ze záření je vysíláno neviditelným laserovým zářením. Nevystavujte se působení laserového paprsku.  
 FARE - Usynlig laserstråling, nepatroner fjernes, og sperreanordningen er slået fra. Undgået blive udsat for laserstråling.  
 GEVAAR - Onzichtbare laserstraling wanneer cartridges worden verwijderd en een vergrendeling wordt genegeerd. Voorkom blootstelling aan de laser.  
 DANGER - Rayonnements laser invisibles lors du retrait des cartouches et du déverrouillage des loquets. Éviter toute exposition au rayon laser.  
 VAARA - Näkymättömät laserstrålus on varottava, kun viedä kasetit on poistettu ja lukitus on auki. Vältä laserin läheisyydestä altistumista.  
 GEFÄHR - Unsichtbare Laserstrahlung beim Herausnehmen von Druckkassetten und offener Sicherheitssperre. Laserstrahl meiden.  
 ΚΙΝΔΥΝΟΣ - Έκλυση αόρατης ακτινοβολίας laser κατά την αφαίρεση των κασετών και την απασφάλιση της μανδάλωσης. Αποφεύγετε την έκθεση στην ακτινοβολία laser.  
 VEŠZLÝ - Nem látható lézersugárzó fordulhat elő a patronok eltávolításakor és a zárszerkezet felbontásakor. Kerülje a lézersugárnak való kitettséget.  
 PERICOLO - Emissione di radiazioni laser invisibili durante la rimozione delle cartucce e del blocco. Evitare l'esposizione al raggio laser.  
 FARE - Usynlig laserstråling nekassetene tas ut og sperren er satt ut av spill. Unngå eksponering for laserstråling.  
 NIEBEZPIECZENSTWO - niewidzialne promieniowanie laserowe podczas usuwania kaset i blokady. Należy unikać naświetlenia promieniem lasera.  
 ОПАСНО! Невидимое лазерное излучение при извлеченных картриджах и снятии блокировки. Избегайте воздействия лазерных лучей.  
 Pozor - Nebezpečnost neviditeľného laserového žiarenia pri odobratí kazetových a odblokovanej pojistke. Nevystavujte sa laseru.  
 PELIGRO: Se producen radiaciones láser invisibles al extraer los cartuchos con el interbloqueo desactivado. Evite la exposición al haz de láser.  
 FARA - Osynlig laserstråling när patroner tas ur och sperremekanismen öppnas. Undvik exponering för laserstråling.  
 危険 - 当移除碳粉盒及互锁失效时会产生看不见的激光辐射，请避免暴露在激光光束下。  
 危険 - 移除碳粉匣與安全連續開關失效時會產生看不見的雷射輻射。請避免暴露在雷射光束下。  
 危険 - カートリッジが取り外され、内部ロックが無効になると、見えないレーザー光が放射されます。このレーザー光に当たらないようにしてください。

## Энергопотребление

### Потребление энергии устройством

В следующей таблице приведены характеристики потребляемой мощности устройства.

**Примечание.** Некоторые режимы могут отсутствовать на устройстве.

Режим	Описание	Потребляемая мощность (Вт)
Выполняется печать	Устройство создает печатный документ из электронных документов.	MX410: 560 Вт; MX510: 600 Вт; MX511: 600 Вт
Копировать	Устройство создает печатные документы на основе печатных оригиналов.	MX410: 580 Вт; MX510: 620 Вт; MX511: 620 Вт
Сканировать	Устройство выполняет сканирование печатных документов.	MX410: 30 Вт; MX510: 35 Вт; MX511: 35 Вт
Готов	Устройство ожидает задание на печать.	MX410: 13 Вт; MX510: 14 Вт; MX511: 14 Вт
Спящий режим	Устройство находится в режиме энергосбережения высокого уровня.	MX410: 6 Вт; MX510: 7 Вт; MX511: 7 Вт

Режим	Описание	Потребляемая мощность (Вт)
Гибернация	Устройство находится в режиме энергосбережения низкого уровня.	0,5 Вт
Выкл	Устройство подключено к электророзетке, но выключатель питания выключен.	0 Вт

Уровни энергопотребления, указанные в предыдущей таблице, представляют собой усредненные по времени измерения. Мгновенные значения потребляемой мощности могут быть существенно выше этого среднего значения.

Значения могут изменяться. Чтобы узнать текущие значения, посетите узел: [www.lexmark.com](http://www.lexmark.com).

## Спящий режим

Это устройство имеет режим пониженного энергопотребления, который называется *Спящий режим*. Спящий режим позволяет экономить энергию, снижая уровень потребляемой энергии во время длительного простоя. Спящий режим включается автоматически, если устройство не используется в течение указанного периода, который называется *Период ожидания спящего режима*.

Стандартная заводская настройка периода ожидания спящего режима для данного продукта составляет (в минутах):	30
--	----

С помощью меню конфигурации время ожидания для перехода в спящий режим можно изменять в пределах от 1 до 120 минут. После установки малого значения времени ожидания для перехода в спящий режим происходит сокращение энергопотребления, но увеличивается время отклика устройства. После установки большого значения времени ожидания для перехода в спящий режим время отклика устройства уменьшается, но происходит увеличение энергопотребления.

## Режим гибернации

Это устройство может работать в режиме с самым низким энергопотреблением, который называется *Режим гибернации*. При работе в режиме гибернации все системы и устройства безопасно переводятся в режим минимального энергопотребления.

В режим гибернации можно перейти любым из описанных ниже способов.

- Использование времени ожидания гибернации
- Использование планирования режимов питания
- Использование кнопки перехода в спящий режим/режим гибернации

Стандартная заводская настройка параметра «Время ожидания гибернации» для этого продукта во всех странах, кроме стран ЕС и Швейцарии	Отключено
Стандартная заводская настройка параметра «Время ожидания гибернации» для этого продукта в странах ЕС и Швейцарии	3 дня

Длительность времени ожидания, по истечении которого принтер после обработки задания печати переходит в режим гибернации, можно изменять в пределах от одного часа до одного месяца.

### **Устройство выключено, но подключено к розетке**

Если данное устройство, когда выключено, но подключено к розетке, потребляет некоторую небольшую энергию, то чтобы полностью прекратить потребление энергии устройством, отключите его от электрической розетки.

### **Суммарное энергопотребление**

Иногда требуется определить суммарное энергопотребление устройства. Поскольку потребляемая мощность измеряется в ваттах, то для определения энергопотребления это значение необходимо умножить на время, в течение которого устройство находится в каждом режиме. Суммарное энергопотребление устройства равно сумме энергий, потребленных им в каждом режиме.

### **Соответствие директивам Европейского сообщества (ЕС)**

Данное изделие соответствует требованиям по безопасности, изложенным в директивах Совета 2004/108/ЕС, 2006/95/ЕС и 2009/125/ЕС по сближению и согласованию законодательств государств-участников об электромагнитной совместимости и безопасности электрического оборудования, предназначенного для эксплуатации в пределах определенных диапазонов напряжения, а также по экологическим требованиям к продукции, связанной с энергопотреблением.

Производитель данного изделия: Lexmark International, Inc., 740 West New Circle Road, Lexington, KY, 40550 USA. Авторизованный представитель: Lexmark International Technology Hungria Kft., 8 Lechner utca fasor, Millennium Tower III, 1095 Budapest HUNGARY. Заявление о соответствии требованиям указанных директив может быть предоставлено авторизованным представителем по запросу.

Данное изделие соответствует ограничениям на оборудование класса В EN 55022 и требованиям по технике безопасности EN 60950.

### **Уведомления о соответствии стандартам для терминального телекоммуникационного оборудования**

Данный раздел содержит информацию о соответствии стандартам, относящуюся к продуктам, содержащим терминальное телекоммуникационное оборудование, например факсимильным аппаратам.

### **Примечание для пользователей в Европейском союзе**

Данные устройства с маркировкой CE соответствует требованиям по безопасности директив Комитета 2004/108/ЕС, 2006/95/ЕС, 1999/5/ЕС и 2009/125/ЕС на основе сближения и согласования законов стран-участников относительно электромагнитной совместимости и безопасности электрического оборудования, предназначенного для использования в указанном диапазоне напряжений, радиооборудования и оконечного оборудования связи, а также по экологическим требованиям к энергопотребляющим устройствам.

Соответствие требованиям обозначается маркировкой CE.



Производитель данного изделия: Lexmark International, Inc., 740 West New Circle Road, Lexington, KY, 40550 USA. Авторизованный представитель: Lexmark International Technology Hungria Kft., 8 Lechner utca fasor, Millennium Tower III, 1095 Budapest HUNGARY. Декларацию соответствия требованиям директив можно получить по запросу у уполномоченного представителя.

Данное устройство соответствует ограничениям EN 55022 для оборудования класса B и требованиям по безопасности EN 60950.

Подробные сведения о соответствии стандартам см. в таблице в конце раздела уведомлений.

## **Уведомления о соответствии стандартам для беспроводных устройств**

Данный раздел содержит следующую информацию о соответствии стандартам, относящимся к устройствам беспроводной связи.

### **Уведомление о модульном компоненте**

Модели, оснащенные компонентами беспроводной связи, содержат следующие модульные компоненты:

Тип нормативных документов/модель Lexmark LEX-M01-005; FCC ID (Идентификационный номер Федеральной комиссии США по связи): IYLLEXM01005; IC:2376A-M01005

### **Воздействие радиочастотного излучения**

Мощность излучения данного устройства существенно ниже ограничений FCC и других нормативных агентств по радиочастотному излучению. В соответствии с требованиями FCC и других нормативных агентств по дозе радиочастотного облучения расстояние между антенной данного устройства и человеком должно быть не менее 20 см (8 дюймов).

### **Notice to users in Brazil**

Este equipamento opera em caráter secundário, isto é, não tem direito a proteção contra interferência prejudicial, mesmo de estações do mesmo tipo, e não pode causar interferência a sistemas operando em caráter primário. (Res. ANATEL 282/2001).

### **Industry Canada (Canada)**

This device complies with Industry Canada specification RSS-210. Operation is subject to the following two conditions: (1) this device may not cause interference, and (2) this device must accept any interference, including interference that may cause undesired operation of the device.

This device has been designed to operate only with the antenna provided. Use of any other antenna is strictly prohibited per regulations of Industry Canada.

To prevent radio interference to the licensed service, this device is intended to be operated indoors and away from windows to provide maximum shielding. Equipment (or its transmit antenna) that is installed outdoors is subject to licensing.

The installer of this radio equipment must ensure that the antenna is located or pointed such that it does not emit RF fields in excess of Health Canada limits for the general population; consult Safety Code 6, obtainable from Health Canada's Web site [www.hc-sc.gc.ca/rpb](http://www.hc-sc.gc.ca/rpb).

The term "IC:" before the certification/registration number only signifies that the Industry Canada technical specifications were met.

### Industry Canada (Canada)

Cet appareil est conforme à la norme RSS-210 d'Industry Canada. Son fonctionnement est soumis aux deux conditions suivantes :

(1) cet appareil ne doit pas provoquer d'interférences et (2) il doit accepter toute interférence reçue, y compris celles risquant d'altérer son fonctionnement.

Cet appareil a été conçu pour fonctionner uniquement avec l'antenne fournie. L'utilisation de toute autre antenne est strictement interdite par la réglementation d'Industry Canada.

En application des réglementations d'Industry Canada, l'utilisation d'une antenne de gain supérieur est strictement interdite.

Pour empêcher toute interférence radio au service faisant l'objet d'une licence, cet appareil doit être utilisé à l'intérieur et loin des fenêtres afin de garantir une protection optimale.

Si le matériel (ou son antenne d'émission) est installé à l'extérieur, il doit faire l'objet d'une licence.

L'installateur de cet équipement radio doit veiller à ce que l'antenne soit implantée et dirigée de manière à ne mettre aucun champ HF dépassant les limites fixées pour l'ensemble de la population par Santé Canada. Reportez-vous au Code de sécurité que vous pouvez consulter sur le site Web de Santé Canada [www.hc-sc.gc.ca/rpb](http://www.hc-sc.gc.ca/rpb).

Le terme « IC » précédant le numéro de d'accréditation/inscription signifie simplement que le produit est conforme aux spécifications techniques d'Industry Canada.

### Taiwan NCC RF notice statement

#### NCC型式認證設備注意事項 台灣低功率射頻電機設備之使用注意事項

經型式認證合格之低功率射頻電機，非經許可，公司、商號或使用者均不得擅自變更頻率、加大功率或變更原設計之特性及功能。

低功率射頻電機之使用不得影響飛航安全及干擾合法通信；經發現有干擾現象時，應立即停用，並改善至無干擾時方得繼續使用。前項合法通信，指依電信規定作業之無線電信。低功率射頻電機須忍受合法通信或工業、科學及醫療用電波輻射性電機設備之干擾。

### Примечания для пользователей в странах Европейского союза

Данное устройство соответствует требованиям по безопасности директив Комитета Европейского сообщества 2004/108/ЕС, 2006/95/ЕС, 1999/5/ЕС и 2009/125/ЕС о приближении и согласовании



законов стран-участников относительно электромагнитной совместимости и безопасности электрического оборудования, предназначенного для использования в указанном диапазоне напряжений, радиооборудования и окончного оборудования связи, а также по экологическим требованиям к энергопотребляющим устройствам.

На соответствие стандартам указывает маркировка CE.



Производитель данного изделия: Lexmark International, Inc., 740 West New Circle Road, Lexington, KY, 40550 USA. Авторизованный представитель: Lexmark International Technology Hungba Kft., 8 Lechner fasor, Millennium Tower III, 1095 Budapest HUNGARY. Заявление о соответствии требованиям указанных директив может быть предоставлено авторизованным представителем по запросу.

Данное изделие соответствует ограничениям на оборудование класса В EN 55022 и требованиям по технике безопасности EN 60950.

Устройства с возможностью работы в беспроводных локальных сетях 2,4 ГГц соответствуют требованиям по безопасности директив Комитета ЕС 2004/108/ЕС, 2006/95/ЕС, 1999/5/ЕС и 2009/125/ЕС о приближении и согласовании законов стран-участников относительно электромагнитной совместимости и безопасности электрического оборудования, предназначенного для использования в указанном диапазоне напряжений, а также радиооборудования и окончного оборудования связи.

На соответствие стандартам указывает маркировка CE.



Разрешено применение во всех странах Европейского Союза и Европейской ассоциации свободной торговли. Использовать только в помещениях.

Производитель данного изделия: Lexmark International, Inc., 740 West New Circle Road, Lexington, KY, 40550 USA. Авторизованный представитель: Lexmark International Technology Hungba Kft., 8 Lechner fasor, Millennium Tower III, 1095 Budapest HUNGARY. Заявление о соответствии требованиям указанных директив может быть предоставлено авторизованным представителем по запросу.

Данный продукт может использоваться в странах, перечисленных в следующей таблице.

AT	BE	BG	CH	CY	CZ	DE	DK	EE
EL	ES	FI	FR	HR	HU	IE	IS	IT
LI	LT	LU	LV	MT	NL	NO	PL	PT
RO	SE	SI	SK	TR	UK			

Česky	Společnost Lexmark International, Inc. tímto prohlašuje, že výrobek tento výrobek je ve shodě se základními požadavky a dalšími příslušnými ustanoveními směrnice 1999/5/ES.
Dansk	Lexmark International, Inc. erklærer herved, at dette produkt overholder de væsentlige krav og øvrige relevante krav i direktiv 1999/5/EF.
Deutsch	Hiermit erklärt Lexmark International, Inc., dass sich das Gerät dieses Gerät in Übereinstimmung mit den grundlegenden Anforderungen und den übrigen einschlägigen Bestimmungen der Richtlinie 1999/5/EG befindet.

Ελληνική	ΜΕ ΤΗΝ ΠΑΡΟΥΣΑ Η LEXMARK INTERNATIONAL, INC. ΔΗΛΩΝΕΙ ΟΤΙ ΑΥΤΟ ΤΟ ΠΡΟΪΟΝ ΣΥΜΜΟΡΦΩΝΕΤΑΙ ΠΡΟΣ ΤΙΣ ΟΥΣΙΩΔΕΙΣ ΑΠΑΙΤΗΣΕΙΣ ΚΑΙ ΤΙΣ ΛΟΙΠΕΣ ΣΧΕΤΙΚΕΣ ΔΙΑΤΑΞΕΙΣ ΤΗΣ ΟΔΗΓΙΑΣ 1999/5/ΕΚ.
English	Hereby, Lexmark International, Inc., declares that this type of equipment is in compliance with the essential requirements and other relevant provisions of Directive 1999/5/EC.
Español	Por medio de la presente, Lexmark International, Inc. declara que este producto cumple con los requisitos esenciales y cualesquiera otras disposiciones aplicables o exigibles de la Directiva 1999/5/CE.
Eesti	Käesolevaga kinnitab Lexmark International, Inc., et seade see toode vastab direktiivi 1999/5/EÜ põhinõuetele ja nimetatud direktiivist tulenevatele muudele asjakohastele sätetele.
Suomi	Lexmark International, Inc. vakuuttaa täten, että tämä tuote on direktiivin 1999/5/EY oleellisten vaatimusten ja muiden sitä koskevien direktiivin ehtojen mukainen.
Français	Par la présente, Lexmark International, Inc. déclare que l'appareil ce produit est conforme aux exigences fondamentales et autres dispositions pertinentes de la directive 1999/5/CE.
Magyar	Alulírott, Lexmark International, Inc. nyilatkozom, hogy a termék megfelel a vonatkozó alapvető követelményeknek és az 1999/5/EC irányelv egyéb előírásainak.
Íslenska	Hér með lýsir Lexmark International, Inc. yfir því að þessi vara er í samræmi við grunnkröfur og aðrar kröfur, sem gerðar eru í tilskipun 1999/5/EC.
Italiano	Con la presente Lexmark International, Inc. dichiara che questo prodotto è conforme ai requisiti essenziali ed alle altre disposizioni pertinenti stabilite dalla direttiva 1999/5/CE.
Latviski	Ar šo Lexmark International, Inc. deklarē, ka šis izstrādājums atbilst Direktīvas 1999/5/EK būtiskajām prasībām un citiem ar to saistītajiem noteikumiem.
Lietuvių	Šiuo Lexmark International, Inc. deklaruoja, kad šis produktas atitinka esminius reikalavimus ir kitas 1999/5/EB direktyvos nuostatas.
Malti	Bil-preżenti, Lexmark International, Inc., jiddikjara li dan il-prodott huwa konformi mal-ħtiġijiet essenzjali u ma dispożizzjonijiet oħrajn relevanti li jinsabu fid-Direttiva 1999/5/KE.
Nederlands	Hierbij verklaart Lexmark International, Inc. dat het toestel dit product in overeenstemming is met de essentiële eisen en de andere relevante bepalingen van richtlijn 1999/5/EG.
Norsk	Lexmark International, Inc. erklærer herved at dette produktet er i samsvar med de grunnleggende krav og øvrige relevante krav i direktiv 1999/5/EF.
Polski	Niniejszym Lexmark International, Inc. oświadcza, że niniejszy produkt jest zgodny z zasadniczymi wymogami oraz pozostałymi stosownymi postanowieniami Dyrektywy 1999/5/EC.
Português	A Lexmark International Inc. declara que este este produto está conforme com os requisitos essenciais e outras disposições da Diretiva 1999/5/CE.
Slovensky	Lexmark International, Inc. týmto vyhlasuje, že tento produkt spĺňa základné požiadavky a všetky príslušné ustanovenia smernice 1999/5/ES.
Slovensko	Lexmark International, Inc. izjavlja, da je ta izdelek v skladu z bistvenimi zahtevami in ostalimi relevantnimi določili direktive 1999/5/ES.
Svenska	Härmed intygar Lexmark International, Inc. att denna produkt står i överensstämmelse med de väsentliga egenskapskrav och övriga relevanta bestämmelser som framgår av direktiv 1999/5/EG.

## Patent acknowledgment

The use of this product or service is subject to the reasonable, non-discriminatory terms in the Intellectual Property Rights (IPR) Disclosure of Certicom Corp. at the IETF for Elliptic Curve Cryptography (ECC) Cipher Suites for Transport Layer Security (TLS) implemented in the product or service.

The use of this product or service is subject to the reasonable, non-discriminatory terms in the Intellectual Property Rights (IPR) Disclosure of Certicom Corp. at the IETF for TLS Elliptic Curve Cipher Suites with SHA-256/382 and AES Galois Counter Mode (GCM) implemented in the product or service.

The use of this product or service is subject to the reasonable, non-discriminatory terms in the Intellectual Property Rights (IPR) Disclosure of Certicom Corp. at the IETF for TLS Suite B Profile for Transport Layer Security (TLS) implemented in the product or service.

The use of this product or service is subject to the reasonable, non-discriminatory terms in the Intellectual Property Rights (IPR) Disclosure of Certicom Corp. at the IETF for Addition of the Camellia Cipher Suites to Transport Layer Security (TLS) implemented in the product or service.

The use of certain patents in this product or service is subject to the reasonable, non-discriminatory terms in the Intellectual Property Rights (IPR) Disclosure of Certicom Corp. at the IETF for AES-CCM ECC Cipher Suites for TLS implemented in the product or service.

The use of this product or service is subject to the reasonable, non-discriminatory terms in the Intellectual Property Rights (IPR) Disclosure of Certicom Corp. at the IETF for IKE and IKEv2 Authentication Using the Elliptic Curve Digital Signature Algorithm (ECDSA) implemented in the product or service.

The use of this product or service is subject to the reasonable, non-discriminatory terms in the Intellectual Property Rights (IPR) Disclosure of Certicom Corp. at the IETF for Suite B Cryptographic Suites for IPsec implemented in the product or service.

The use of this product or service is subject to the reasonable, non-discriminatory terms in the Intellectual Property Rights (IPR) Disclosure of Certicom Corp. at the IETF for Algorithms for Internet Key Exchange version 1 (IKEv1) implemented in the product or service.

# Указатель

- [**  
[Тип расходного материала] не Lexmark, см. Руководство пользователя [33.xu] 275
- С**  
Спящий режим  
регулирование 228
- I**  
IP-адрес компьютера  
поиск 18  
IP-адрес принтера  
поиск 19  
IP-адрес, принтер  
поиск 19
- A**  
автоответчик  
настройка 119  
адаптер RJ-11. 127  
адаптер VoIP 124  
адрес FTP  
параметры FTP 148  
создание ярлыков номеров факсов с использованием панели управления принтера 144  
адрес FTP, сканирование в использование номера кода быстрого доступа 145  
с помощью панели управления принтера 144
- Б**  
безопасность  
изменение параметров конфиденциальной печати 92  
безопасность принтера  
сведения 235  
беспроводная сеть  
данные конфигурации 53  
блок формирования изображения  
заказ 240  
замена 243
- блокировка нежелательных факсов 136  
бумага  
выбор 80  
загрузка, многоцелевое устройство подачи 67  
из вторсырья 80  
использование изготовленной из вторсырья 226  
Настройка формата Universal 62  
недопустимый 80  
печатные бланки 80  
разные форматы, копирование 98  
сохранение 102  
фирменный бланк 80  
характеристики 78  
хранение 82  
бумага из вторсырья  
использование 80, 226  
бумажные этикетки  
загрузка, многоцелевое устройство подачи 67
- В**  
веб-страница безопасности источник 235  
верхние  
загрузка 62  
исключение из цепочки связи 72, 74  
связывание 72, 74  
верхний/нижний колонтитул  
параметры копирования 107  
видны вертикальные пропуски 318  
видны полосы 318  
видны пропуски 318  
виртуальный дисплей  
проверка, с помощью Embedded Web Server 248  
внутренние дополнительные устройства 27  
Во флэш-памяти  
недостаточно места для ресурсов [52] 276
- Восстановить отложенные задания? 280  
восстановление заводских настроек по умолчанию 250  
вставка верхнего и нижнего колонтитула 103  
Встроенный веб-сервер  
доступ 19  
изменение параметров конфиденциальной печати 92  
настройка уведомлений по электронной почте 248  
настройки администратора 248  
настройки сети 248  
первоначальная настройка факса 118  
проблема с доступом 334  
проверка состояния компонентов 238  
проверка состояния расходных материалов 238  
сканирование на компьютер с использованием 146  
создание кода быстрого доступа для FTP 143  
создание кода быстрого доступа для получателей факсов 134  
создание кодов быстрого доступа для электронной почты 110  
выбор бумаги 80  
выбор места для установки принтера 10
- Г**  
гнездо адаптера 127  
гнездо замка безопасности 48  
голосовая почта  
настройка 119
- Д**  
данные конфигурации беспроводная сеть 53  
дата и время, факс  
параметр 131

двусторонняя печать 99  
двусторонняя печать –  
дополнительно  
параметры копирования 106  
детали  
использование картриджей  
Lexmark 239  
проверка состояния 238  
проверка, с панели  
управления принтера 238  
проверка, с помощью  
Embedded Web Server 238  
дисплей, панель управления  
принтера  
регулирование яркости 229  
Для выполнения задания  
требуются расходные  
материалы 282  
Для использования в данном  
устройстве диск необходимо  
отформатировать 268  
документы, печать  
из ОС Windows 86  
с компьютера Macintosh 86  
дополнительная плата  
установка 31  
дополнительные параметры  
обработки изображений  
параметры копирования 107  
параметры  
сканирования 151  
параметры факса 140  
параметры электронной  
почты 116  
дополнительный лоток  
загрузка 62  
доступ к Embedded Web  
Server 19

## Ж

жесткий диск принтера  
очистка 233  
удаление 43  
установка 41  
утилизация 232  
шифрование 234  
журнал передачи  
параметры  
сканирования 150  
параметры факса 140  
параметры электронной  
почты 116

журнал факсов  
просмотр 136

## З

заводские настройки по  
умолчанию  
восстановление 250  
заголовок  
вставка 103  
Загрузите [имя  
пользовательского типа] в  
[источник бумаги] с загрузкой  
[ориентация бумаги] 273  
Загрузите [пользовательская  
строка] в [источник бумаги] с  
загрузкой [ориентация  
бумаги] 272  
Загрузите [тип бумаги]  
[формат бумаги] в [источник  
бумаги] с загрузкой  
[ориентация бумаги] 273  
Загрузите [формат бумаги] с  
загрузкой [ориентация бумаги]  
в [источник бумаги] 273  
Загрузите в устройство ручной  
подачи [имя  
пользовательского типа] с  
загрузкой [ориентация  
бумаги] 271  
Загрузите в устройство ручной  
подачи [пользовательская  
строка] с загрузкой  
[ориентация бумаги] 271  
Загрузите в устройство ручной  
подачи [тип бумаги] [формат  
бумаги] с загрузкой  
[ориентация бумаги]. 272  
Загрузите в устройство ручной  
подачи [формат бумаги] с  
загрузкой [ориентация  
бумаги] 272  
загрузка  
верхние 62  
многоцелевое устройство  
подачи 67  
загрузка бумаги в  
дополнительный лоток 62  
загрузка бумаги в  
стандартный лоток 62  
задание на печать  
отмена, с компьютера 93

задания конфиденциальной  
печати 90  
печать из ОС Windows 91  
печать с компьютера  
Macintosh 91  
задания на  
копирование, отмена  
при помощи УАП 104  
с помощью стекла  
сканера 104  
задания на печать с  
повтором 90  
печать из ОС Windows 91  
печать с компьютера  
Macintosh 91  
задания на печать с  
резервированием  
печать из ОС Windows 91  
печать с компьютера  
Macintosh 91  
задания печати с  
проверкой 90  
печать из ОС Windows 91  
печать с компьютера  
Macintosh 91  
заказ  
блок формирования  
изображения 240  
комплект для технического  
обслуживания 240  
заказ расходных материалов  
картриджи с тонером 239  
Заканчивается комплект ТО  
[80.xu] 274  
Заканчивается ресурс блока  
формирования изображения  
[84.xu] 269  
Закройте переднюю  
дверцу 267  
замена  
блок формирования  
изображения 243  
картридж с тонером 242  
Замените [источник бумаги] на  
[имя пользовательского типа]  
для загрузки [ориентация] 266  
Замените [источник бумаги] на  
[тип бумаги] [формат бумаги]  
для загрузки [ориентация] 266  
Замените [источник бумаги] на  
[формат бумаги] с загрузкой  
[ориентация] 266

Замените картридж, несоответствие региона принтера [42.ху] 278

Замените картридж, осталось примерно 0 страниц [88.ху] 277

Замените комплект ТО, осталось примерно 0 страниц [80.ху] 279

Замените неисправный блок формирования изображения [31.ху] 278

Замените неподдерживаемый картридж [32.ху] 279

Замените неподдерживаемый формирова­тель изображения [32.ху] 279

Замените формирова­тель изображения, осталось примерно 0 страниц [84.ху] 278

Замятие в сканере, извлеките замятые оригиналы из сканера [2уу.хх] 280

Замятие в сканере, извлеките из сканера все оригиналы [2уу.хх] 280

Замятие страниц [х], откройте верхнюю крышку автоподатчика. [28у.хх] 264

Замятие страницы [х], откройте заднюю дверцу. [20у.хх] 258

Замятие страницы [х], откройте лоток [х]. [24у.хх] 261

Замятие страницы [х], откройте переднюю дверцу. [20у.хх] 254

Замятие страницы [х], очистите стандартный выходной лоток. [20у.хх] 259

Замятие страницы [х], очистите устройство ручной подачи. [25у.хх] 262

Замятие страницы [х], снимите лоток 1 для очистки устройства двусторонней печати. [23у.хх] 260

замятия  
доступ 252  
предотвращение 251

расшифровка сообщений 252

замятия бумаги  
предотвращение 251

замятия бумаги, устранение  
в верхней крышке АПД 264  
в задней дверце 258  
в лотке [х] 261  
в области устройства двусторонней печати 260  
в передней дверце 254  
в стандартном выходном лотке 259  
в устройстве ручной подачи 262

замятия, устранение  
в верхней крышке АПД 264  
в задней дверце 258  
в лотке [х] 261  
в области устройства двусторонней печати 260  
в передней дверце 254  
в стандартном выходном лотке 259  
в устройстве ручной подачи 262

заявление об энергозависимости 232

заявления о телекоммуникациях 342

заявления об излучении 338, 342, 343, 344

знакомство с начальным экраном 15

значки на основном экране  
отображение 20  
скрытие 20

## И

Извлеките бумагу из стандартного выходного лотка 277

извлечение жесткого диска принтера 43

Изменение конфигурации, некоторые отложенные задания не восстановлены [57] 267

Измените [источник бумаги] на [пользовательская строка] с загрузкой [ориентация бумаги] 265

имеющиеся внутренние дополнительные устройства 27

импорт конфигурации  
Использование Embedded Web Server 25

имя пользовательского типа бумаги  
назначение 74

имя файла  
параметры сканирования 148

имя факса, параметр 130

исключение лотков из цепочки связи 72, 74

использование адресной книги  
отправка факса 133

использование бумаги, изготовленной из вторсырья 226

использование кнопок сенсорного экрана 17

использование кодов быстрого доступа  
отправка факса 133

использование номера кода быстрого доступа  
сканирование с передачей по адресу FTP 145

использование режима гибернации 229

использование форм и избранного 86

источник содержимого  
параметры факса 139  
параметры электронной почты 115

## К

кабели  
Ethernet 48  
порт USB 48

карта памяти 27

установка 30

карточки  
загрузка, многоцелевое устройство подачи 67

советы 78

картридж с тонером  
замена 242

- картриджи с тонером
  - заказ 239
  - утилизация 231
- качество копирования
  - регулирование 100
- качество печати
  - чистка стекла сканера 237
- клавиатура
  - панель управления принтера 14
- кнопка «В начало»
  - панель управления принтера 14
- кнопка «Назад»
  - панель управления принтера 14
- кнопка «Отправить»
  - панель управления принтера 14
- кнопка «Сон»
  - панель управления принтера 14
- кнопка «Стоп» или «Отмена»
  - панель управления принтера 14
- кнопки на начальном экране
  - ознакомление 15
- кнопки, сенсорный экран
  - использование 17
- коды быстрого доступа для электронной почты, создание
  - использование Embedded Web Server 110
- коды быстрого доступа, создание
  - адрес FTP 144, 143
  - получатель факса 134, 135
- экран электронной почты 110
- электронная почта 110
- комплект для технического обслуживания
  - заказ 240
- конверты
  - загрузка, многоцелевое устройство подачи 67
  - советы по использованию 77
- конфигурации принтера 11
- конфиденциальные данные
  - сведения по обеспечению безопасности 235
- конфиденциальные задания
  - изменение параметров печати 92
- копии
  - параметры копирования 105
- копирование
  - вставка верхнего и нижнего колонтитула 103
  - выбор лотка 98
  - добавление накладываемого сообщения 103
  - на листы другого формата 97
  - на обеих сторонах бумаги (двусторонняя печать) 99
  - на прозрачных пленках 96
  - на фирменном бланке 97
  - настройка качества 100
  - несколько страниц на одном листе 102
  - отмена задания копирования 104
  - при помощи УАП 95
  - разбор по копиям 101
  - размещение страниц-разделителей между копиями 102
  - разные форматы бумаги 98
  - с помощью стекла сканера 96
  - увеличение 100
  - уменьшение 100
  - ускоренное копирование 95
  - фотографии 96
- копирование на бумагу разных форматов 98
- копирование на обеих сторонах бумаги (двусторонняя печать) 99
- копирование на прозрачную пленку 96
- копирование на фирменный бланк 97
- копирование нескольких страниц на один лист 102
- Копия карточки
  - настройка 22
- корпус принтера
  - очистка 236
- Л**
  - Линия DSL (Digital Subscriber Line)
    - настройка факса 123
  - лоток на 250 листов
    - установка 45
  - лоток на 550 листов
    - установка 45
- М**
  - мастер настройки беспроводной сети
    - использование 54
  - меню
    - AppleTalk 170
    - HTML 223
    - IPv6 168
    - PDF 220
    - PostScript 220
    - TCP/IP 167
    - XPS 219
  - Активная сетевая плата 165
  - Беспроводная связь 169
  - Журнал проверки безопасности 176
  - загрузка бумаги 160
  - Замена форматов 157
  - Изображение 224
  - Качество 216
  - Конфигурация МУП 157
  - Конфиденциальная печать 174
  - Меню «Настройка SMTP» 172
  - Общие настройки 178
  - Отчеты 163
  - Оформление 214
  - Очистка диска 175
  - Параметры 212
  - Параметры FTP 203
  - Параметры копирования 187
  - Параметры электронной почты 198
  - Плотность бумаги 159
  - Пользовательские имена 162
  - Пользовательские типы 161
  - Пользовательские форматы сканирования 162
  - Разное 174

- Режим факса (Настройка аналогового факса) 191  
Сетевая плата 166  
Сетевые отчеты 166  
Сеть [x] 165  
Служебные программы 218  
список 152  
Справка 224  
Стандартная сеть 165  
Стандартный USB 170  
Универсальная настройка 162  
Установка даты и времени 176  
Устройство подачи по умолчанию 153  
Учет заданий 217  
Фактура бумаги 157  
Флэш-диск 207  
Формат и тип бумаги 154  
Эмуляция PCL 220
- Меню "Активная сетевая плата" 165  
меню "Беспроводная связь" 169  
Меню "Параметры электронной почты" 198  
меню "Разное" 174  
меню "Справка" 224  
Меню «AppleTalk» 170  
Меню «IPv6» 168  
Меню «PostScript» 220  
Меню «TCP/IP» 167  
Меню «XPS» 219  
Меню «Журнал проверки безопасности» 176  
меню «Загрузка бумаги» 160  
Меню «Замена форматов» 157  
Меню «Изображение» 224  
Меню «Качество» 216  
Меню «Конфигурация МУП» 157  
Меню «Конфиденциальная печать» 174  
Меню «Настройка SMTP» 172  
Меню «Настройка формата Universal» 162  
Меню «Общие параметры» 178  
меню «Отчеты» 163  
Меню «Оформление» 214
- Меню «Очистка диска» 175  
меню «Параметры FTP» 203  
Меню «Параметры копирования» 187  
Меню «Параметры» 212  
Меню «Плотность бумаги» 159  
Меню «Пользовательские имена» 162  
Меню «Пользовательские типы» 161  
Меню «Пользовательские форматы сканирования» 162  
меню «Режим факса (Настройка аналогового факса)» 191  
Меню «Сетевая плата» 166  
Меню «Сетевые отчеты» 166  
Меню «Сеть [x]» 165  
Меню «Служебные программы» 218  
Меню «Стандартная сеть» 165  
Меню «Стандартный USB» 170  
Меню «Установка даты и времени» 176  
Меню «Устройство подачи по умолчанию» 153  
меню «Учет заданий» 217  
Меню «Фактура бумаги» 157  
Меню «Флэш-диск» 207  
Меню «Формат и тип бумаги» 154  
Меню «Эмуляция PCL» 220  
Меню HTML 223  
Меню PDF 220  
Метод личного идентификационного номера использование 55  
метод настройки кнопки использование 55  
Многократная отправка настройка 23  
создание профиля 23  
многоцелевое устройство подачи загрузка 67  
Модем не подключен к аналоговой телефонной линии, факс отключен. 275
- Мой ярлык сведения 23
- Н**  
на изображениях появляются повторяющиеся дефекты 311  
на напечатанных страницах видны повторяющиеся горизонтальные линии 314  
на страницах видны повторяющиеся вертикальные линии 315  
наложение параметров копирования 107  
настройка уведомлений о расходных материалах, блок формирования изображения 249  
уведомления о расходных материалах, картридж с тонером 249  
уведомления о расходных материалах, комплект технического обслуживания 249  
настройка Ethernet подготовка к 51  
настройка беспроводной сети использование Embedded Web Server 55  
настройка имени и номера исходящего факса 130  
настройка номера факса 130  
настройка параметров порта 57  
настройка плотности тонера 87  
настройка последовательной печати 58  
настройка принтера в сети Ethernet (только для Macintosh) 51  
в сети Ethernet (только для Windows) 51  
настройка размера бумаги формата Universal 62  
настройка сети ethernet использование Macintosh 51  
использование Windows 51  
настройка спящего режима 228



- настройка страницы
    - параметры сканирования 150
    - параметры факса 140
    - параметры электронной почты 116
  - настройка титульного листа
    - параметры копирования 107
  - настройка уведомлений о расходных материалах 249
  - настройка уведомлений по электронной почте 248
  - настройка факса
    - VoIP 124
      - для конкретной страны или региона 127
    - подключение по стандартной телефонной линии 119
    - соединение DSL 123
    - Соединение DSL 123
    - соединение VoIP 124
    - цифровая телефонная служба 125
  - настройка функций факса и электронной почты 328
  - настройка яркости дисплея 229
  - настройки администратора
    - Встроенный веб-сервер 248
  - настройки для защиты окружающей среды
    - Режим гибернации 229
    - Спящий режим 228
    - Тихий режим 227
    - Экономичный режим 227
  - экономия расходных материалов 226
  - яркость дисплея, настройка 229
- настройки экономичных режимов
  - Режим гибернации 229
  - Тихий режим 227
  - Экономичный режим 227
- начальный экран
  - кнопки, ознакомление 15
  - настройка 20
  - отображение значков 20
  - скрытие значков 20
- Не назначен номер станции факса. Обратитесь к системному администратору. 269
- Не назначено имя станции факса. Обратитесь к системному администратору. 269
- Не установлен сервер факсов "В формат". Обратитесь к системному администратору. 268
- Неверный формат бумаги, откройте [источник бумаги] [34] 270
- невозможно открыть Embedded Web Server 334
- Недостаточно комплекта ТО [80.ху] 274
- Недостаточно памяти для дефрагментации флэш-памяти [37] 270
- Недостаточно памяти для поддержки функции "Экономия ресурсов" [35] 271
- Недостаточно памяти для разбора задания по копиям [37] 271
- Недостаточно памяти, некоторые отложенные задания не будут восстановлены [37] 270
- Недостаточно памяти, некоторые отложенные задания удалены [37] 270
- Некоторые отложенные задания не восстановлены 281
- Необходимо было перезапустить принтер. Последнее задание могло быть не выполнено. 276
- неоднородная плотность печати 318
- неоднородное качество печати 305
- Неподдерживаемый тип концентратора USB, отсоедините 268
- неполадки принтера, устранение основных 283
- нижний колонтитул вставка 103
- Низкий уровень тонера в картридже [88.ху] 265
- номер факса, параметр 130
- О**
- Обнаружена неисправная флэш-память [51] 267
- Обнаружена неотформатированная флэш-память [53] 282
- обновление списка дополнительных устройств в драйвере принтера 50
- обращение в службу технической поддержки 336
- откладывание факсов 137
- Открыта крышка сканера устройства автоматической подачи 280
- отложенная передача
  - параметры факса 140
- отложенные задания 90
- печать из ОС Windows 91
- печать с компьютера Macintosh 91
- отмена
  - задание на печать, с компьютера 93
- отмена задания копирования 104
- отмена задания на печать с компьютера 93
- с помощью панели управления принтера 93
- отмена отправки сообщения по электронной почте 114
- отображение значков на начальном экране 20
- отправка факса 132
  - использование адресной книги 133
  - использование кодов быстрого доступа 133
- отправка факса в назначенное время 134
- отправка факса с помощью панели управления принтера 132
- отправка электронной почты с помощью панели управления принтера 111

отчеты  
  просмотр 249  
Очень низкий уровень  
комплекта ТО, осталось  
примерно [x] страниц  
[80.ху] 274  
Очень низкий уровень ресурса  
блока формирования  
изображения, осталось  
примерно [x] страниц  
[84.ху] 269  
Очень низкий уровень тонера  
в картридже, осталось  
примерно [x] страниц  
[88.ху] 265  
очистка  
  корпус принтера 236  
  стекло сканера 237  
очистка диска 233  
очистка жесткого диска  
принтера 233  
очистка краев  
  параметры  
    сканирования 150  
  параметры факса 140  
  параметры электронной  
    почты 116  
очистка памяти жесткого  
диска 233  
очистка энергозависимой  
памяти 232  
очистка энергонезависимой  
памяти 233  
Ошибка [54] дополнительного  
последовательного порта  
[x] 281  
Ошибка ПО стандартной сети  
[54] 281  
Ошибка при чтении с  
накопителя USB. Удалите  
USB. 268  
Ошибка чтения USB-  
концентратора. Извлеките  
концентратор. 268

## П

память  
  типы установленных на  
    принтере 232  
память жесткого диска  
принтера  
  очистка 233

Память заполнена, печать  
факсов невозможна 274  
Память факса заполнена 268  
панель управления принтера  
  заводские настройки,  
  восстановление 250  
  использование 14  
Свет кнопки перехода в  
спящий режим 14  
световой индикатор 14  
панель управления принтера,  
виртуальный дисплей  
  использование Embedded  
  Web Server 248  
панель управления, принтер  
  Свет кнопки перехода в  
  спящий режим 14  
  световой индикатор 14  
Параметр  
  адрес TCP/IP 167  
  тип бумаги 62  
  формат бумаги 62  
Параметр «Экономичный  
режим» 227  
параметры  
  жесткий диск принтера,  
  извлечение 43  
  жесткий диск принтера,  
  установка 41  
  карта памяти 30  
  карты памяти 27  
  лоток на 250 листов,  
  установка 45  
  лоток на 550 листов,  
  установка 45  
  обновление драйвера  
  принтера 50  
  платы с микропрограммным  
  обеспечением 27  
  порт внутренних решений,  
  установка 34  
параметры FTP  
  адрес FTP 148  
параметры копирования  
  верхний/нижний  
  колонтитул 107  
  двусторонняя печать –  
  дополнительно 106  
  дополнительные параметры  
  обработки  
  изображений 107  
  копии 105

наложение 107  
настройка титульного  
листа 107  
плотность 105  
пользовательское  
  задание 108  
разбор по копиям 105  
создать брошюру 108  
Сохранить как код быстрого  
доступа 106  
стороны (двусторонняя  
печать) 105  
страницы-разделители 107  
устранение сдвига при  
сканировании 108  
экономия бумаги 107  
параметры порта  
  настройка 57  
параметры сети  
  Embedded Web Server 248  
параметры сканирования  
  дополнительные параметры  
  обработки  
  изображений 151  
  журнал передачи 150  
  имя файла 148  
  настройка страницы 150  
  очистка краев 150  
  передать как 149  
  плотность 149  
  пользовательское  
  задание 151  
Предварительный просмотр  
сканирования 150  
размер оригинала 149  
разрешение 149  
Сохранить как код быстрого  
доступа 149  
устранение сдвига при  
сканировании 151  
параметры факса  
  дополнительные параметры  
  обработки  
  изображений 140  
  журнал передачи 140  
  источник содержимого 139  
  настройка страницы 140  
  отложенная передача 140  
  очистка краев 140  
  плотность 139  
  пользовательское  
  задание 140

- предварительный просмотр сканирования 140
- разрешение 139
- тип содержимого 139
- устранение сдвига при сканировании 141
- параметры экономии
  - Спящий режим 228
  - Режим гибернации 229
  - Тихий режим 227
  - Экономичный режим 227
  - экономия расходных материалов 226
  - яркость, регулирование 229
- параметры электронной почты
  - дополнительные параметры обработки
    - изображений 116
  - журнал передачи 116
  - настройка страницы 116
  - очистка краев 116
  - передать как 115
  - плотность 114
  - получатели 114
  - пользовательское задание 116
  - размер оригинала 114
  - разрешение 115
  - сообщение 114
  - Сохранить как код быстрого доступа 114
  - тема 114
- параметры, сенсорный экран
  - копирование 105
  - электронная почта 114, 116
- параметры, экран копирования
  - копировать из 104
  - масштаб 105
  - очистка краев 106
  - сдвиг поля 106
- первоначальная настройка факса 118
  - Использование Embedded Web Server 118
- передать как
  - параметры сканирования 149
  - параметры электронной почты 115
- передача голоса с помощью протокола Интернета (VoIP)
  - настройка факса 124
- передача по электронной почте
  - добавление строки текста сообщения 112
  - добавление строки темы сообщения 112
  - изменение типа выходного файла 113
  - использование адресной книги 112
  - использование кода быстрого доступа 111
  - настройка функции передачи по электронной почте 109
  - с помощью панели управления принтера 111
  - создание кодов быстрого доступа с использованием встроенного веб-сервера 110
  - создание ярлыков номеров факсов с использованием панели управления принтера 110
- перемещение принтера 10, 246, 247
- Переполнение памяти [38] 274
- Переполнение памяти, отправка факсов невозможна 275
- пересылка факсов 138
- переход на летнее время, параметр 131
- печатные бланки 86
- печать
  - из ОС Windows 86
  - отмена, с панели управления принтера 93
  - с компьютера Macintosh 86
  - с флэш-диска 88
  - список каталогов 93
  - список образцов шрифтов 93
  - страница настроек меню 60
  - страница настройки сети 61
  - формы 86
- печать документа 86
- печать конфиденциальных и других отложенных заданий
  - из ОС Windows 91
  - с компьютера Macintosh 91
- печать с флэш-диска 88
- печать списка каталогов 93
- печать списка образцов шрифтов 93
- печать страницы настроек меню 60
- печать страницы настройки сети 61
- плата интерфейса USB/параллельного интерфейса
  - устранение неполадок 288
- плата контроллера доступ 28
- плата с микропрограммным обеспечением 27
- плотность
  - параметры копирования 105
  - параметры сканирования 149
  - параметры факса 139
  - параметры электронной почты 114
- плотность бумаги
  - поддерживаемые принтером 85
- плотность тонера
  - регулирование 87
- Повторно установите отсутствующий или не отвечающий картридж [31.xu] 276
- Повторно установите отсутствующий или не отвечающий формирователь изображения [31.xu] 277
- подготовка к подключению принтера к сети Ethernet 51
- поддерживаемые флэш-диски 89
- поддерживаемые форматы бумаги 83
- подключение к беспроводной сети
  - использование Embedded Web Server 55

- использование мастера  
настройки беспроводной  
сети 54
- использование метода PIN-  
кода 55
- использование метода  
настройки кнопки (PBC) 55
- подключение кабелей 48
- подключение принтера к  
службе специальных  
звонков 130
- поиск IP-адреса принтера 19
- поиск дополнительных  
сведений о принтере 9
- поиск и устранение  
неисправностей при  
копировании
- блок сканера не  
закрывается 323, 332
  - документ или фотография  
копируется не  
полностью 320
  - копировальное устройство не  
отвечает 320
  - низкое качество  
копирования 321
  - плохое качество  
сканированных  
изображений 330
- поиск и устранение  
неисправностей при печати  
возникают
- незапланированные  
разрывы страниц 299
- задания не
- распечатываются 296
- замятые страницы повторно  
не распечатываются 289
- многоязычные файлы PDF не  
распечатываются 294
- не работает функция  
связывания лотков 298
- неверные поля на  
распечатываемых  
изображениях 304
- отложенные задания не  
распечатываются 291
- ошибка при чтении флэш-  
диска 292
- печать задания выполняется  
медленнее, чем  
ожидалось 297
- печать на бумаге  
неподходящего типа 293
- печать с подачей из  
неподходящего лотка 293
- При печати больших заданий  
не выполняется разбор по  
копиям 294
- распечатываются ошибочные  
символы 293
- скручивание бумаги 305
- частые замятия бумаги 289
- поиск и устранение  
неисправностей при  
сканировании
- блок сканера не  
закрывается 323, 332
  - документ или фотография  
сканируются не  
полностью 330
  - не удастся выполнить  
сканирование с  
компьютера 330
  - неудачная попытка  
сканирования 331
  - сканирование выполняется  
очень медленно или  
приводит к "зависанию"  
компьютера 332
- поиск и устранение  
неисправностей факса
- не отображается  
идентификатор  
вызывающего 323
  - не удастся отправить или  
принять факс 324
  - принят факс плохого  
качества 328
  - факсы передаются, но не  
принимаются 327
  - факсы принимаются, но не  
передаются 326
- поиск и устранение  
неисправностей, копирование
- блок сканера не  
закрывается 323, 332
  - документ или фотография  
копируется не  
полностью 320
  - копировальное устройство не  
отвечает 320
  - низкое качество  
копирования 321
- плохое качество  
сканированных  
изображений 330
- поиск и устранение  
неисправностей, печать  
возникают
- незапланированные  
разрывы страниц 299
- задания не
- распечатываются 296
- замятые страницы повторно  
не распечатываются 289
- многоязычные файлы PDF не  
распечатываются 294
- не работает функция  
связывания лотков 298
- неверные поля на  
распечатываемых  
изображениях 304
- отложенные задания не  
распечатываются 291
- ошибка при чтении флэш-  
диска 292
- печать задания выполняется  
медленнее, чем  
ожидалось 297
- печать на бумаге  
неподходящего типа 293
- печать с подачей из  
неподходящего лотка 293
- При печати больших заданий  
не выполняется разбор по  
копиям 294
- распечатываются ошибочные  
символы 293
- скручивание бумаги 305
- частые замятия бумаги 289
- поиск и устранение  
неисправностей,  
сканирование
- блок сканера не  
закрывается 323, 332
  - документ или фотография  
сканируются не  
полностью 330
  - не удастся выполнить  
сканирование с  
компьютера 330
  - неудачная попытка  
сканирования 331
  - сканирование выполняется  
очень медленно или

- приводит к «зависанию» компьютера 332
  - поиск и устранение неисправностей, факс
    - не отображается идентификатор вызывающего 323
    - не удается отправить или принять факс 324
    - принят факс плохого качества 328
    - факсы передаются, но не принимаются 327
    - факсы принимаются, но не передаются 326
  - получатели
    - параметры электронной почты 114
  - Пользов. тип [x]
    - изменение типа бумаги 74
    - создание пользовательского имени 73
  - пользовательское задание
    - параметры копирования 108
    - параметры сканирования 151
    - параметры факса 140
    - параметры электронной почты 116
  - пользовательское имя
    - настройка 74
  - Порт Ethernet 48
  - Порт USB 48
  - Порт внутренних решений
    - изменение параметров порта 57
    - установка 34
    - устранение неполадок 287
  - порты факса 48
  - последовательная печать
    - настройка 58
  - предварительный просмотр сканирования
    - параметры факса 140
  - Предварительный просмотр сканирования
    - параметры сканирования 150
  - предотвращение замятий 82
  - предотвращение замятия бумаги 251
  - при печати появляются сжатые изображения 301
  - При повторе задания загрузите все оригиналы заново. 277
  - При повторе задания загрузите замятые оригиналы заново. 279
  - При повторе задания закройте крышку планшета и загрузите оригиналы [2уу.хх] 266
  - приложения
    - ознакомление 20
  - приложения начального экрана
    - настройка 21
  - Поиск информации 21
  - примечания 338, 339, 340, 341, 342, 343, 344, 345
  - принтер
    - базовая модель 11
    - выбор места для установки 10
    - минимальные зазоры 10
    - перемещение 10, 246, 247
    - полная конфигурация 11
    - транспортировка 247
  - принтер при печати выдает пустые страницы 310
  - Присоединено слишком много лотков [58] 282
  - проверка виртуального дисплея
    - использование Embedded Web Server 248
  - проверка принтера, не отвечающего на запросы 283
  - проверка состояния компонентов и расходных материалов 238
  - Программная ошибка сети [x] [54] 275
  - программное обеспечение принтера, установка (Windows) 49
  - прозрачные пленки
    - загрузка, многоцелевое устройство подачи 67
    - копирование на 96
    - советы 76
  - просмотр
    - отчеты 249
  - просмотр журнала факса 136
  - публикации
    - источник 9
- ## Р
- работа в сети Ethernet
    - Macintosh 51
    - Windows 51
  - работа с факсом
    - блокировка нежелательных факсов 136
    - изменение разрешения 135
    - настройка имени и номера исходящего факса 130
    - настройка номера факса 130
    - настройка принтера с учетом перехода на летнее время 131
    - настройка факса 118
    - откладывание факсов 137
    - отмена задания факсимильной связи 137
    - передача факса в назначенное время 134
    - пересылка факсов 138
    - просмотр журнала факса 136
    - регулировка яркости факса 136
    - служба специальных звонков 130
    - создание кодов быстрого доступа с использованием встроенного веб-сервера 134
    - создание ярлыков номеров факсов с использованием панели управления принтера 135
    - установка даты и времени 131
  - разбор по копиям 101
    - параметры копирования 105
  - разветвитель телефона 124
  - Раздел факса вышел из строя. Обратитесь к системному администратору. 268

- разделяющий валик для УАПД
  - заказ 241
- размер оригинала
  - параметры сканирования 149
  - параметры электронной почты 114
- размещение страниц-разделителей между копиями 102
- разные форматы бумаги, копирование 98
- разрешение
  - параметры сканирования 149
  - параметры факса 139
  - параметры электронной почты 115
- разрешение, факс
  - изменение 135
- расходные материалы
  - использование бумаги, изготовленной из вторсырья 226
  - использование картриджей Lexmark 239
  - проверка с помощью встроенного веб-сервера 238
  - проверка состояния 238
  - проверка, с панели управления принтера 238
  - хранение 241
  - экономия 226
- расходные материалы, заказ
  - блок формирования изображения 240
  - картриджи с тонером 239
  - комплект для технического обслуживания 240
  - разделяющий валик для УАПД 241
- регулирование качества копии 100
- регулирование яркости Embedded Web Server 229
- панель управления принтера 229
- Режим гибернации
  - использование 229
- Ресурс блока формирования изображения почти исчерпан [84.xy] 269
- Руководство администратора по использованию Embedded Web Server
  - источник 235, 248
- Руководство по работе в сети
  - источник 248
- С**
- сведения о принтере
  - источник 9
- сведения по безопасности 7, 8
- световой индикатор
  - панель управления принтера 14
- связывание лотков 72, 74
- сенсорный экран
  - кнопки, использование 17
- Сервер SMTP не настроен. Обратитесь к системному администратору. 281, 283
- сеть Ethernet
  - подготовка настройки печати с использованием Ethernet 51
- сканер
  - стекло сканера 13
  - устройство автоматической подачи (УАП) 13
  - функции 12
- сканер не отвечает 333
- Сканер отключен администратором [840.01] 280
- Сканер отключен Если не удалось устранить неисправность, обратитесь к системному администратору. [840.02] 280
- сканирование
  - на компьютер 147
  - на компьютер с использованием Embedded Web Server 146
  - с флэш-диска 148
  - ускоренное копирование 95
- Сканирование в сеть 142
- сканирование на компьютер 147
  - использование Embedded Web Server 146
- Сканирование на компьютер
  - настройка 147
- сканирование на флэш-диск 148
- сканирование с передачей по адресу FTP
  - использование номера кода быстрого доступа 145
  - с помощью панели управления принтера 144
  - создание кодов быстрого доступа с использованием компьютера 143
- Сканировать в сеть
  - использование 142
  - настройка 24
- скорость печати снижается 295
- скрытие значков на начальном экране 20
- Сложная страница, некоторые данные могли быть не напечатаны [39] 267
- служба специальных звонков, факс
  - подключение к 130
- советы
  - карточки 78
  - панель управления принтера 14
  - печать на этикетках 77
  - по использованию конвертов 77
  - прозрачные пленки 76
  - фирменный бланк 76
  - советы по использованию конвертов 77
- содержимое
  - параметры электронной почты 115
- создание кода быстрого доступа для FTP
  - использование Embedded Web Server 143
- сканирование на компьютер 147
  - использование Embedded Web Server 146
- Сканирование на компьютер
  - настройка 147
- сканирование на флэш-диск 148
- сканирование с передачей по адресу FTP
  - использование номера кода быстрого доступа 145
  - с помощью панели управления принтера 144
  - создание кодов быстрого доступа с использованием компьютера 143
- Сканировать в сеть
  - использование 142
  - настройка 24
- скорость печати снижается 295
- скрытие значков на начальном экране 20
- Сложная страница, некоторые данные могли быть не напечатаны [39] 267
- служба специальных звонков, факс
  - подключение к 130
- советы
  - карточки 78
  - панель управления принтера 14
  - печать на этикетках 77
  - по использованию конвертов 77
  - прозрачные пленки 76
  - фирменный бланк 76
  - советы по использованию конвертов 77
- содержимое
  - параметры электронной почты 115
- создание кода быстрого доступа для FTP
  - использование Embedded Web Server 143

- создание кода быстрого доступа для получателей факсов  
использование Embedded Web Server 134
- создание копий с использованием бумаги из выбранного лотка 98
- создание пользовательского имени  
тип бумаги 73
- создать брошюру  
параметры копирования 108
- сообщение  
параметры электронной почты 114
- сообщения о состоянии бумаги  
Замятие страницы [x], снимите лоток 1 для очистки устройства двусторонней печати. [23y.xx] 260
- сообщения принтера  
[Тип расходного материала] не Lexmark, см. Руководство пользователя [33.xu] 275
- Во флэш-памяти недостаточно места для ресурсов [52] 276
- Восстановить отложенные задания? 280
- Для выполнения задания требуются расходные материалы 282
- Для использования в данном устройстве диск необходимо отформатировать 268
- Загрузите [имя пользовательского типа] в [источник бумаги] с загрузкой [ориентация бумаги] 273
- Загрузите [пользовательская строка] в [источник бумаги] с загрузкой [ориентация бумаги] 272
- Загрузите [тип бумаги] [формат бумаги] в [источник бумаги] с загрузкой [ориентация бумаги] 273
- Загрузите в устройство ручной подачи [имя пользовательского типа] с загрузкой [ориентация бумаги] 271
- Загрузите в устройство ручной подачи [пользовательская строка] с загрузкой [ориентация бумаги] 271
- Загрузите в устройство ручной подачи [тип бумаги] [формат бумаги] с загрузкой [ориентация бумаги]. 272
- Загрузите в устройство ручной подачи [формат бумаги] с загрузкой [ориентация бумаги] 272
- Заканчивается комплект ТО [80.xu] 274
- Заканчивается ресурс блока формирования изображения [84.xu] 269
- Закройте переднюю дверцу 267
- Замените [источник бумаги] на [имя пользовательского типа] для загрузки [ориентация] 266
- Замените [источник бумаги] на [тип бумаги] [формат бумаги] для загрузки [ориентация] 266
- Замените [источник бумаги] на [формат бумаги] с загрузкой [ориентация] 266
- Замените картридж, несоответствие региона принтера [42.xu] 278
- Замените картридж, осталось примерно 0 страниц [88.xu] 277
- Замените комплект ТО, осталось примерно 0 страниц [80.xu] 279
- Замените неисправный блок формирования изображения [31.xu] 278
- Замените неподдерживаемый картридж [32.xu] 279
- Замените неподдерживаемый формирователь изображения [32.xu] 279
- Замените формирователь изображения, осталось примерно 0 страниц [84.xu] 278
- Замятие в сканере, извлеките замятые оригиналы из сканера [2уу.хх] 280
- Замятие в сканере, извлеките из сканера все оригиналы [2уу.хх] 280
- Замятие страниц [x], откройте верхнюю крышку автоподатчика. [28у.хх] 264
- Замятие страницы [x], откройте заднюю дверцу. [20у.хх] 258
- Замятие страницы [x], откройте лоток [x]. [24у.хх] 261
- Замятие страницы [x], откройте переднюю дверцу. [20у.хх] 254
- Замятие страницы [x], очистите стандартный выходной лоток. [20у.хх] 259
- Замятие страницы [x], очистите устройство ручной подачи. [25у.хх] 262
- Извлеките бумагу из стандартного выходного лотка 277
- Изменение конфигурации, некоторые отложенные задания не восстановлены [57] 267
- Измените [источник бумаги] на [пользовательская строка] с загрузкой [ориентация бумаги] 265

- Модем не подключен к аналоговой телефонной линии, факс отключен. 275
- Не назначен номер станции факса. Обратитесь к системному администратору. 269
- Не назначено имя станции факса. Обратитесь к системному администратору. 269
- Не установлен сервер факсов "В формат". Обратитесь к системному администратору. 268
- Неверный формат бумаги, откройте [источник бумаги] [34] 270
- Недостаточно комплекта ТО [80.ху] 274
- Недостаточно памяти для дефрагментации флэш-памяти [37] 270
- Недостаточно памяти для поддержки функции "Экономия ресурсов" [35] 271
- Недостаточно памяти для разбора задания по копиям [37] 271
- Недостаточно памяти, некоторые отложенные задания не будут восстановлены [37] 270
- Недостаточно памяти, некоторые отложенные задания удалены [37] 270
- Некоторые отложенные задания не восстановлены 281
- Необходимо было перезапустить принтер. Последнее задание могло быть не выполнено. 276
- Неподдерживаемый тип концентратора USB, отсоедините 268
- Низкий уровень тонера в картридже [88.ху] 265
- Обнаружена неисправная флэш-память [51] 267
- Обнаружена неотформатированная флэш-память [53] 282
- Открыта крышка сканера устройства автоматической подачи 280
- Очень низкий уровень комплекта ТО, осталось примерно [х] страниц [80.ху] 274
- Очень низкий уровень ресурса блока формирования изображения, осталось примерно [х] страниц [84.ху] 269
- Очень низкий уровень тонера в картридже, осталось примерно [х] страниц [88.ху] 265
- Ошибка [54] дополнительного последовательного порта [х] 281
- Ошибка ПО стандартной сети [54] 281
- Ошибка при чтении с накопителя USB. Удалите USB. 268
- Ошибка чтения USB-концентратора. Извлеките концентратор. 268
- Память заполнена, печать факсов невозможна 274
- Память факса заполнена 268
- Переполнение памяти [38] 274
- Переполнение памяти, отправка факсов невозможна 275
- Повторно установите отсутствующий или не отвечающий картридж [31.ху] 276
- Повторно установите отсутствующий или не отвечающий формирователь изображения [31.ху] 277
- При повторе задания загрузите все оригиналы заново. 277
- При повторе задания загрузите замятые оригиналы заново. 279
- При повторе задания закройте крышку планшета и загрузите оригиналы [2уу.хх] 266
- Присоединено слишком много лотков [58] 282
- Программная ошибка сети [х] [54] 275
- Раздел факса вышел из строя. Обратитесь к системному администратору. 268
- Ресурс блока формирования изображения почти исчерпан [84.ху] 269
- Сервер SMTP не настроен. Обратитесь к системному администратору. 281, 283
- Сканер отключен администратором [840.01] 280
- Сканер отключен Если не удалось устранить неисправность, обратитесь к системному администратору. [840.02] 280
- Сложная страница, некоторые данные могли быть не напечатаны [39] 267
- Стандартный порт USB отключен [56] 281
- Тонер в картридже почти закончился [88.ху] 265
- Установлено слишком много флэш-модулей [58] 282
- состояние компонентов проверка 238
- состояние расходных материалов проверка 238
- Сохранить как код быстрого доступа параметры копирования 106



параметры  
сканирования 149  
параметры электронной  
почты 114  
список каталогов  
печать 93  
список меню 152  
список образцов шрифтов  
печать 93  
стандартный лоток  
загрузка 62  
Стандартный порт USB  
отключен [56] 281  
стекло сканера  
копирование с  
использованием 96  
очистка 237  
стороны (двусторонняя  
печать)  
параметры копирования 105  
страница настроек меню  
печать 60  
страница настройки сети  
печать 61  
страницы-разделители  
параметры копирования 107

**Т**  
тема и информация  
сообщения  
добавление к электронной  
почте 112  
техническая поддержка  
обращение 336  
тип бумаги  
установка 62  
тип выходного файла  
изменение 113  
тип содержимого  
параметры факса 139  
параметры электронной  
почты 115  
типы бумаги  
зона загрузки 85  
поддерживаемые  
принтером 85  
Тихий режим 227  
Тонер в картридже почти  
закончился [88.xu] 265  
транспортировка  
принтера 247

**У**

уведомления о расходных  
материалах  
настройка 249  
Уведомления о соответствии  
требованиям Федеральной  
комиссии по связям США 343  
уведомления по электронной  
почте  
замятие бумаги 248  
настройка 248  
низкий уровень расходных  
материалов 248  
увеличение копии 100  
Удаленная панель  
управления  
настройка 25  
уменьшение копии 100  
уменьшение уровня шума 227  
уровни шума 338  
установка дополнительной  
платы 31  
установка дополнительных  
устройств  
порядок установки 44  
установка жесткого диска  
принтера 41  
установка лотка на 250  
листов 45  
установка лотка на 550  
листов 45  
установка порта внутренних  
решений 34  
установка принтера в сети  
работа в сети Ethernet 51  
установка программного  
обеспечения принтера  
установка дополнительных  
устройств 50  
установка программного  
обеспечения принтера  
(Windows) 49  
Установлено слишком много  
флэш-модулей [58] 282  
устранение неполадок  
невозможно открыть  
встроенный веб-сервер 334  
обращение в службу  
технической  
поддержки 336

проверка принтера, не  
отвечающего на  
запросы 283  
произошла ошибка  
приложения 334  
сканер не отвечает 333  
устранение основных  
неполадок принтера 283  
функции факса и  
электронной почты не  
настроены 328  
устранение неполадок  
дисплея  
на дисплее принтера  
отсутствует  
изображение 285  
устранение неполадок  
дополнительных устройств  
принтера  
внутреннее дополнительное  
устройство не  
обнаружено 286  
неполадки лотка для  
бумаги 287  
плата интерфейса  
USB/параллельного  
интерфейса 288  
Порт внутренних  
решений 287  
устранение неполадок подачи  
бумаги  
сообщение продолжает  
отображаться после  
устранения замятия 290  
устранение неполадок,  
дисплей  
на дисплее принтера  
отсутствует  
изображение 285  
устранение неполадок,  
дополнительные устройства  
принтера  
внутреннее дополнительное  
устройство не  
обнаружено 286  
неполадки лотка для  
бумаги 287  
плата интерфейса  
USB/параллельного  
интерфейса 288  
Порт внутренних  
решений 287

устранение неполадок, качество печати  
белые полосы на странице 318  
вуаль или серый фон 316  
на изображениях появляются повторяющиеся дефекты 311  
на напечатанных страницах видны повторяющиеся горизонтальные линии 314  
на напечатанных страницах появляются тени 312  
на распечатываемых изображениях появляются пятна тонера 317  
на страницах видны горизонтальные пропуски 303  
неоднородная плотность печати 318  
неоднородное качество печати 305  
низкое качество печати на прозрачных пленках 318  
обрезанные страницы или изображения 300  
перекос при печати 313  
повторяющиеся вертикальные линии 315  
при печати появляются сжатые изображения 301  
принтер при печати выдает страницы сплошного черного цвета 311  
пустые страницы 310  
серые оттенки на отпечатках 302  
символы распечатываются с зубчатыми краями 299  
слишком светлая печать 308  
слишком темная печать 307  
стирается тонер 317  
устранение неполадок, печать  
скорость печати снижается 295  
устранение неполадок, подача бумаги  
сообщение продолжает отображаться после устранения замятия 290

устранение неполадок, связанных с качеством печати  
белые полосы 318  
вуаль или серый фон 316  
на изображениях появляются повторяющиеся дефекты 311  
на напечатанных страницах видны повторяющиеся горизонтальные линии 314  
на напечатанных страницах появляются тени 312  
на распечатываемых изображениях появляются пятна тонера 317  
на страницах видны горизонтальные пропуски 303  
неоднородная плотность печати 318  
неоднородное качество печати 305  
низкое качество печати на прозрачных пленках 318  
обрезанные страницы или изображения 300  
перекос при печати 313  
повторяющиеся вертикальные линии 315  
при печати появляются сжатые изображения 301  
принтер при печати выдает страницы сплошного черного цвета 311  
пустые страницы 310  
серые оттенки на отпечатках 302  
символы распечатываются с зубчатыми краями 299  
слишком светлая печать 308  
слишком темная печать 307  
стирается тонер 317  
устранение сдвига при сканировании  
параметры копирования 108  
параметры сканирования 151  
параметры факса 141  
экран электронной почты 116

Устройство автоматической подачи  
копирование с использованием 95  
утилизация картриджи с тонером 231  
Продукты Lexmark 230  
упаковка Lexmark 230  
утилизация жесткого диска принтера 232

## Ф

факс  
отправка 132  
отправка с помощью панели управления принтера 132  
передача факса в назначенное время 134  
фильтр DSL; 123  
фильтр линии 123  
фирменный бланк загрузка, многоцелевое устройство подачи 67  
копирование на 97  
советы по использованию 76  
флэш-диск  
печать из 88  
флэш-диски поддерживаемые типы файлов 89  
формат бумаги параметр 62  
формат бумаги Universal параметр 62  
Формат бумаги Universal установить 62  
форматы бумаги поддерживаются 83  
Формы и избранное настройка 21  
фотографии копирование 96  
функции факса и электронной почты  
настройка 328  
функции факса и электронной почты не настроены 328  
функция электронной почты настройка 109

**Х**

хранение  
  бумага 82  
  расходные материалы 241  
хранение заданий на  
печать 90

энергозависимость  
  заявление 232  
энергонезависимая  
память 232  
  очистка 233  
этикетки, бумага  
  советы по использованию 77

**Ц**

цифровая телефонная  
служба  
  настройка факса 125

**Ч**

число оставшихся страниц  
  оценка 238  
чистка принтера 236

**Ш**

шифрование жесткого диска  
принтера 234

**Э**

экономия бумаги 102  
  параметры копирования 107  
экономия расходных  
материалов 226  
экран копирования  
  источник содержимого 106  
  параметры 104, 105, 106  
  тип содержимого 106  
экран сканирования  
  источник содержимого 149  
  тип содержимого 149  
экран электронной почты  
  параметры 114, 116  
  устранение сдвига при  
  сканировании 116  
экспорт конфигурации  
  использование Embedded  
  Web Server 25  
электронная почта  
  отмена 114  
электронная почта, отправка  
  использование адресной  
  книги 112  
  использование кода  
  быстрого доступа 111  
энергозависимая память 232  
  очистка 232

# McGrp.Ru



## Сайт техники и электроники

Наш сайт [McGrp.Ru](http://McGrp.Ru) при этом не является просто хранилищем [инструкций по эксплуатации](#), это живое сообщество людей. Они общаются на форуме, задают вопросы о способах и особенностях использования техники. На все вопросы очень быстро находят ответы от таких же посетителей сайта, экспертов или администраторов. Вопрос можно задать как на форуме, так и в специальной форме на странице, где описывается интересующая вас техника.