

FUJIFILM

DIGITAL CAMERA

X-A5

Руководство пользователя

Введение

Благодарим Вас за приобретение данного изделия. Внимательно прочтите и изучите данное руководство, прежде чем начать работать с фотокамерой. Храните данное руководство в таком месте, где с ним смогут ознакомиться все пользователи данного изделия.

Для получения последней информации

Новейшие версии руководств доступны по адресу:

<http://fujifilm-dsc.com/en-int/manual/>



Доступ к сайту можно получить не только с компьютера, но и со смартфонов и планшетов.



Для получения информации об обновлении прошивки посетите:
http://www.fujifilm.com/support/digital_cameras/software/

fujifilm firmware





Список меню	iv
1 Перед началом работы	1
2 Первые шаги	19
3 Основные функции съемки и просмотра	35
4 Запись видео и воспроизведение	41
5 Фотосъемка	47
6 Меню съемки	97
7 Воспроизведение и меню просмотра	123
8 Меню настройки	141
9 Ярлыки	157
10 Периферийные устройства и дополнительные принадлежности	163
11 Соединения	169
12 Технические примечания	181

Список меню

Параметры меню фотокамеры перечислены ниже.

Меню съемки

Настройте параметры при съемке фотографий или видеороликов.





См. стр. 97 для получения подробной информации.

МЕНЮ СЪЕМКИ		МЕНЮ СЪЕМКИ				
☐1	ПРОГРАММЫ	98	СЕНСОРНЫЙ ЗУМ	112		
	РАСШИР. ФИЛЬТР	98	НАСТРОЙКА АДАПТЕРА	113		
	НАСТРОЙКА AF/MF	98	СНИМ. БЕЗ ОБЪЕКТИВА	115		
	ТИП СПУСКА	101	☐1 ПОМОЩЬ РУЧН. ФОК.	115		
	ЧУВСТВ-ТЬ ISO	102	ЭКСПОЗАМЕР	115		
	РАЗМЕР ИЗОБР.	103	СВЯЗАТЬ ТОЧКУ АЭ И АФ	116		
	КАЧЕСТВО ИЗОБР.	104	ВСПЫШКА ПАРАМЕТРЫ	116		
	ДИНАМИЧ. ДИАПАЗОН	105	☐2	НАСТР. ВИДЕО	117	
	☐2	ИМИТАЦИЯ. ПЛЕНКИ		106	РЕЖ. СТАБИЛИЗАЦИИ	120
		БРЕКЕТ. С МОДЕЛ. ПЛЕНКИ		107	ЦИФР. СТАБИЛИЗ. ИЗОБР.	120
ТАЙМЕР		107		БЕСПРОВОДНАЯ СВЯЗЬ	121	
☐2 ИНТЕРВ. СЪЕМКА ПО ТАЙМ.		108		ТИП ЗАТВОРА	121	
РЕЖИМ ЗАМЕДЛЕН. СЪЕМКИ		109		НАСТР. ЭЛЕКТ. МАСШТАБ.	122	
БАЛАНС БЕЛОГО		110				
ЦВЕТ		110				
☐3		РЕЗКОСТЬ		110		
		ТОН СВЕТОВ		110		
		ТОН ТЕНЕЙ	111			
	СНИЖЕНИЕ ШУМА	111				
	СНИЖ. ШУМ. ДЛ. ЭКСП	111				
	НАСТРОЙКА АЕ ВКТ	112				
	РЕЖИМ СЕНСОРНОГО ЭКРАНА	112				

Меню просмотра

Отрегулируйте настройки воспроизведения.

 См. стр. 129 для получения подробной информации.

МЕНЮ ПРОСМОТРА			МЕНЮ ПРОСМОТРА		
	КОМ. ПЕРЕД. ИЗОБРАЖЕНИЯ	129		ПОВОРОТ КАДРА	135
	БЕСПРОВОДНАЯ СВЯЗЬ	130		УДАЛ.ЭФ.КРАСН.ГЛАЗ	136
	КОНВЕРТАЦИЯ RAW	130		СЛАЙД ШОУ	136
	УДАЛИТЬ	132		ПОМОЩЬ ФОТОАЛЬБ.	137
	КАДРИРОВАНИЕ	134		АВТОСОХР. НА ПК	138
	ИЗМЕНИТЬ РАЗМЕР	134		РАСПЕЧАТАТЬ (DPOF)	139
	ЗАЩИТИТЬ	135		ПЕЧАТЬ ПРИНТЕРА instax	140
				СООТНОШЕНИЕ	140

Меню настройки

Отрегулируйте основные настройки фотокамеры.

 См. стр. 141 для получения подробной информации.

ПАРАМЕТРЫ			ПАРАМЕТРЫ		
	ДАТА/ВРЕМЯ	142		НАСТРОЙКА КНОПКИ	148
	РАЗН. ЧАСОВ	142		ФОКУСИР. КОЛЬЦО	148
	言語/LANG.	142		НАСТР. СЕНСОРНОГО ЭКРАНА	148
	ВОССТАНОВИТЬ	143		УПР-Е ПИТАНИЕМ	149
	ЗВУК И ВСПЫШКА	143		ОЧИСТКА СЕНСОРА	149
	НАСТР-КА ЗВУКА	144		НАСТР.СОХР.ДАНЫХ	150
	НАСТР-КА ДИСПЛЕЯ	145		ЦВЕТ.ПРОСТР.	151
				НАСТРОЙКА СОЕДИНЕНИЯ	152
				ФОРМАТ-ВАТЬ	155



Содержание

Введение	ii
Для получения последней информации.....	ii
Список меню	iv
Меню съемки.....	iv
Меню просмотра	v
Меню настройки.....	v
Прилагаемые принадлежности.....	xiv
Об этом руководстве	xv
Символы и условные обозначения	xv
Терминология.....	xv

1 Перед началом работы 1

Компоненты фотокамеры	2
Диск режимов	4
Селектор	5
Табличка с серийным номером.....	5
Диски управления.....	6
Индикатор.....	7
ЖК-монитор	7
Информация на дисплее фотокамеры.....	8
ЖК-монитор	8
Регулировка яркости отображения.....	10
Кнопка DISP/BACK.....	10
Пользовательская настройка стандартного дисплея.....	11
Использование меню	13
Режим сенсорного экрана	14
Сенсорные элементы управления съемкой	14
Сенсорные элементы управления в режиме воспроизведения.....	18

2 Первые шаги 19





















Прикрепление плечевого ремня.....	20
Присоединение объектива	21
Установка батареи и карты памяти.....	22
Совместимые карты памяти.....	25
Зарядка аккумулятора	26







Включение и выключение фотокамеры	29
Проверка уровня заряда батареи.....	30
Настройка основных параметров.....	31
Выбор другого языка.....	33
Изменение времени и даты	33
3 Основные функции съемки и просмотра	35
Фотосъемка	36
▶ Просмотр фотографий	38
🗑 Удаление снимков.....	39
4 Запись видеороликов и воспроизведение	41
📹 Запись видеороликов.....	42
Регулировка настроек видео.....	44
▶ Просмотр видеороликов	45
5 Фотосъемка	47
Выбор режима съемки	48
SR+ PASC. АВТОPAC. CЦЕН	48
Программа AE (P)	49
Автоэкспозиция с приоритетом выдержки (S).....	50
Автоэкспозиция с приоритетом диафрагмы (A).....	52
Ручная экспозиция (M).....	53
📐 ПАНОРАМА.....	56
SP ПРОГРАММЫ / 📷 / ▲ / 🏃 / ☾	59
Adv. PASCИP. ФИЛЬТР	62
Автофокусировка.....	64
Режим фокусировки	65
Параметры автофокусировки (режим AF).....	67
Выбор точки фокусировки.....	69
Ручная фокусировка.....	73
Проверка фокусировки	74
📏 Зкспокоррекция.....	75
Блокировка фокуса/экспозиции.....	76
Кнопки AF-L и AE-L.....	76

WB Баланс белого	77
БАЛАНС БЕЛОГО	78
Пользовательский баланс белого	79
K : Цветовая температура	80
☺ Использование автоспуска	81
2 сек/10 сек	82
АВТОСП.ЗАТВ.ПРИ ОБНЛИЦ	83
УЛЫБКА	83
ПРИЯТ	84
ГРУППА	84
📷 Брекетинг	85
📷 БРЕК. С АВТОМ. ЭКСПОЗ.	86
ISO БРЕКЕТИНГ ПО ISO	86
📷 БРЕКЕТ. С МОДЕЛ. ПЛЕНКИ	86
WB БАЛ.БЕЛ. ВКТ	86
DR БРЕКЕТ. С ДИНАМ. ДИАП.	87
HDR HDR	87
📷 Непрерывная съемка (режим серийной съемки)	88
📷 СЕРИЙНАЯ СЪЕМКА	89
4K 4K	90
Использование вспышки	94
Автопортреты	96















6 Меню съемки 97



МЕНЮ СЪЕМКИ (📷1 / 📷2 / 📷3 / 📷4 / 📷5)	98
📷 ПРОГРАММЫ	98
📷 РАСШИР. ФИЛЬТР	98
📷 НАСТРОЙКА АФ/МФ	98
ЗОНА ФОКУСИРОВКИ	98
РЕЖИМ ФОКУСИРОВКИ	98
РЕЖИМ АФ	98
ПРИОР. СПУСКА/ФОКУСА	99
АФ+МФ	99
НАСТР. РАСПОЗН. ЛИЦ/ГЛАЗ	100
ПРЕДВАРИТЕЛ. АФ	101
ПОДСВЕТКА АФ	101

	ТИП СПУСКА.....	101
	ЧУВСТВ-ТЬ ISO.....	102
	РАЗМЕР ИЗОБР.....	103
	КАЧЕСТВО ИЗОБР.....	104
	ДИНАМИЧ. ДИАПАЗОН.....	105
	ИМИТАЦИЯ. ПЛЕНКИ.....	106
	БРЕКЕТ. С МОДЕЛ. ПЛЕНКИ.....	107
	ТАЙМЕР.....	107
	ИНТЕРВ.СЪЕМКА ПО ТАЙМ.....	108
	РЕЖИМ ЗАМЕДЛЕН. СЪЕМКИ.....	109
	БАЛАНС БЕЛОГО.....	110
	ЦВЕТ.....	110
	РЕЗКОСТЬ.....	110
	ТОН СВЕТОВ.....	110
	ТОН ТЕНЕЙ.....	111
	СНИЖЕНИЕ ШУМА.....	111
	СНИЖ.ШУМ.ДЛ.ЭКСП.....	111
	НАСТРОЙКА АЕ ВКТ.....	112
	НАСТРОЙКА КАДРА/ШАГА.....	112
	1 КАДР/НЕПРЕРЫВНО.....	112
	НАСТР. ПОСЛЕДОВАТЕЛЬНОСТИ.....	112
	РЕЖИМ СЕНСОРНОГО ЭКРАНА.....	112
	СЕНСОРНЫЙ ЗУМ.....	112
	НАСТРОЙКА АДАПТЕРА.....	113
	СНИМ. БЕЗ ОБЪЕКТИВА.....	115
	ПОМОЩЬ РУЧН.ФОК.....	115
	ЭКСПОЗАМЕР.....	115
	СВЯЗАТЬ ТОЧКУ АЭ И АФ.....	116
	ВСПЫШКА ПАРАМЕТРЫ.....	116
	РЕЖИМ ВСПЫШКИ.....	116
	КОМПЕНСАЦ.ВСПЫШКИ.....	116
	УДАЛ.ЭФ.КРАСН.ГЛАЗ.....	116















 НАСТР.ВИДЕО	117
РЕЖИМ ВИДЕО	117
ВЫСОКОСКОРОСТНОЕ ВИДЕО HD	117
ЧУВСТВ-ТЬ ISO ВИДЕО	118
РЕЖИМ ФОКУСИРОВКИ	118
РЕЖИМ AF	118
ИНФО ВЫВОДА HDMI	118
ВЫВОД ВИДЕО 4K	119
УПРАВЛЕНИЕ ЗАПИСЬЮ HDMI	119
НАСТР.ЧУВС.МИКРОФ	119
МИК./ДИСТАН.СПУСК	119
 РЕЖ.СТАБИЛИЗАЦИИ	120
 ЦИФР.СТАБИЛИЗ.ИЗОБР.	120
 БЕСПРОВОДНАЯ СВЯЗЬ	121
 ТИП ЗАТВОРА	121
 НАСТР. ЭЛЕКТ. МАСШТАБ	122





7 Воспроизведение и меню просмотра 123

Дисплей воспроизведения	124
Кнопка DISP/BACK	125
Просмотр фотографий	127
Увеличение при воспроизведении	128
Многокадровый просмотр	128
Меню просмотра ( 1 /  2 /  3)	129
 КОМ. ПЕРЕД. ИЗОБРАЖЕНИЯ	129
 БЕСПРОВОДНАЯ СВЯЗЬ	130
 КОНВЕРТАЦИЯ RAW	130
 УДАЛИТЬ	132
 КАДРИРОВАНИЕ	134
 ИЗМЕНИТЬ РАЗМЕР	134
 ЗАЩИТИТЬ	135
 ПОВОРОТ КАДРА	135
 УДАЛ.ЭФ.КРАСН.ГЛАЗ	136
 СЛАЙД ШОУ	136
 ПОМОЩЬ ФОТОАЛЬБ	137
 АВТОСОХР. НА ПК	138

 РАСПЕЧАТАТЬ (DPOF)	139
 ПЕЧАТЬ ПРИНТЕРА instax	140
 СООТНОШЕНИЕ	140

8 Меню настройки **141**

Меню установки параметров ( /  / )	142
 ДАТА/ВРЕМЯ	142
 РАЗН. ЧАСОВ	142
 言語/LANG.	142
 ВОССТАНОВИТЬ	143
 ЗВУК И ВСПЫШКА	143
 НАСТР-КА ЗВУКА	144
УРОВ. ГРОМК.	144
ГРОМК. ЗАТВ.	144
ЗВУК ЗАТВОРА	144
ГРОМК. ВОСП.	144
 НАСТР-КА ДИСПЛЕЯ	145
ОТОБР. ИЗОБ.	145
ПРОС.ЭКС.В РУЧ.РЕЖ	145
ЯРК. ЖК.	145
ЦВЕТ LCD	145
ИМИТАЦИЯ ОПТ. ВИДОИСКАТЕЛЯ	146
КОМП. СЕТКА	146
АВТОПОВ. ПРОСМ.	147
ПРОВЕРКА ФОКУСА	147
ЕДИНИЦЫ ШКАЛЫ ФОКУСИРОВКИ	147
ОТОБР.ПОЛЬЗ.НАСТР	147
 НАСТРОЙКА КНОПКИ	148
НАСТР.(Fn) ФУНКЦ.	148
РЕД./СОХР. БЫСТР. МЕНЮ	148
 ФОКУСИР. КОЛЬЦО	148
 НАСТР. СЕНСОРНОГО ЭКРАНА	148
 УПР-Е ПИТАНИЕМ	149
АВТО ВЫКЛ.	149
ВЫСОКАЯ ЭФФЕКТИВНОСТЬ	149

 ОЧИСТКА СЕНСОРА	149
 НАСТР.СОХР.ДАННЫХ.....	150
НОМЕР КАДРА.....	150
СОХР ИСХ ИЗОБРАЖ	150
РЕДАКТ. ИМЯ ФАЙЛА.....	151
ОТМЕТКА ДАТЫ	151
 ЦВЕТ.ПРОСТР.....	151
 НАСТРОЙКА СОЕДИНЕНИЯ.....	152
НАСТРОЙКИ Bluetooth	152
НАСТР-КИ.АВТОСОХР	153
НАСТ.ПОДК.ПРИНТ. instax.....	153
ОБЩИЕ НАСТРОЙКИ.....	154
ИНФОРМАЦИЯ	154
СБРОС НАСТР. БЕСПР. СВЯЗИ.....	154
 ФОРМАТ-ВАТЬ	155

9 Ярлыки 157

Опции ярлыков	158
Кнопка Q (быстрое меню)	159
Отображение быстрого меню	159
Просмотр и изменение настроек.....	160
Редактирование быстрого меню.....	161
Кнопка Fn (функция)	162
Назначение действий для функциональной кнопки.....	162

10 Периферийные устройства и дополнительные принадлежности 163

Объективы	164
Части объектива	164
Автозум.....	165
Снятие крышек объектива	165
Объективы с блендами.....	165
Объективы с кольцами диафрагмы	166
Объективы с O.I.S. Переключатели.....	166
Объективы с ручной фокусировкой.....	167
Уход за объективом.....	168

11 Соединения	169
Выход HDMI.....	170
Подключение к HDMI-устройствам.....	170
Съемка.....	171
Воспроизведение.....	171
Беспроводная передача.....	172
Смартфоны и планшеты: FUJIFILM Camera Remote.....	172
Смартфоны и планшеты: Сопряжение по Bluetooth®.....	173
Смартфоны и планшеты: Wi-Fi.....	173
Компьютеры: FUJIFILM PC AutoSave.....	174
Компьютеры: Беспроводные соединения.....	174
Подключение к компьютеру через USB.....	175
Windows (MyFinePix Studio).....	175
Mac OS X/macOS.....	175
RAW FILE CONVERTER EX 2.0.....	175
Подключение фотокамеры.....	176
Принтеры instax SHARE.....	178
Установка соединения.....	178
Печать снимков.....	179
12 Технические примечания	181
Аксессуары от FUJIFILM.....	182
ПО от FUJIFILM.....	186
FUJIFILM Camera Remote.....	186
FUJIFILM PC AutoSave.....	186
MyFinePix Studio.....	186
RAW FILE CONVERTER EX 2.0.....	186
В целях безопасности.....	187
Уход за изделием.....	196
Очистка сенсора изображения.....	197
Обновления прошивки.....	198
Проверка версии прошивки.....	198
Поиск и устранение неисправностей.....	199
Предупреждающие сообщения и индикация.....	205
Емкость карты памяти.....	208
Технические характеристики.....	209

Прилагаемые принадлежности

В комплект фотокамеры входит следующее:

- Аккумуляторная батарея NP-W126S
- Зарядное устройство AC-5VF/AC-5VG
- Адаптер штепсельной вилки (Форма адаптера отличается, в зависимости от региона продажи.)
- Защитная крышка
- Кабель USB
- Плечевой ремень
- *Руководство пользователя* (данное руководство)



Если Вы приобрели объектив в комплекте, убедитесь, что объектив входит в комплект.

Об этом руководстве

Данное руководство содержит инструкции для использования Вашей цифровой фотокамеры FUJIFILM X-A5. Обязательно прочтите и поймите содержание руководства, прежде чем продолжить.

Символы и условные обозначения

В данном руководстве используются следующие символы:



Информация, которую следует прочитать, чтобы предотвратить повреждение продукта.



Дополнительная информация, которая может быть полезна при использовании изделия.



Страницы, на которых можно найти соответствующую информацию.

Пункты меню и другие надписи на дисплеях показаны **жирным шрифтом**. Иллюстрации показаны только для наглядности; рисунки могут быть упрощены в то время, как снимки не обязательно сделаны с помощью данной модели фотокамеры, описанной в настоящем руководстве.

Терминология

Дополнительные карты памяти SD, SDHC и SDXC, которые фотокамера использует для хранения фотографий, называются «картами памяти». Для обозначения жидкокристаллического монитора может использоваться сокращение «ЖКМ».

Перед началом работы



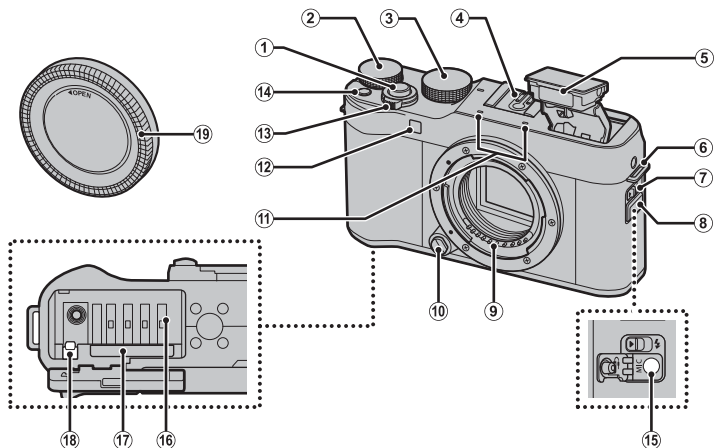

Компоненты фотокамеры

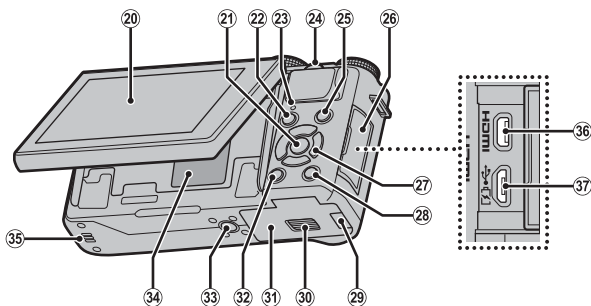

- | | | | |
|---|------------|--|------------|
| ① Кнопка спуска затвора..... | 37 | ⑪ Микрофон | 42, 119 |
| ② Главный диск управления..... | 6 | ⑫ Вспомогательная
подсветка АФ..... | 36, 101 |
| ③ Диск режимов..... | 4, 36, 48 | Индикатор автоспуска..... | 81, 107 |
| ④ Горячий башмак..... | 184 | ⑬ Переключатель ON/OFF | 29 |
| ⑤ Вспышка..... | 94, 116 | ⑭ Кнопка Fn (функция)..... | 162 |
| ⑥ Проушина ремня..... | 20 | ⑮ Разъем спуска микрофона/
дис.сп. (ø2,5 мм)..... | 42, 51, 55 |
| ⑦ Переключатель ⚡
(подъем вспышки)..... | 94 | ⑯ Батарейный отсек | 22 |
| ⑧ Крышка разъемов..... | 42, 51, 55 | ⑰ Слот для карты памяти..... | 22 |
| ⑨ Сигнальные контакты
объектива..... | 21, 164 | ⑱ Защелка батареи..... | 24 |
| ⑩ Кнопка освобождения
объектива..... | 21 | ⑲ Защитная крышка..... | 21 |



- 20 ЖК-монитор 7, 8
 Сенсорный экран 14, 112, 148
 21 Кнопка **MENU/OK** 5, 13
 Кнопка  (блокировка управления)
 (нажмите и удерживайте) 5, 9
 22 Кнопка  (просмотр) 38
 23 Индикаторная лампа 7
 24 Вспомогательный диск
 управления 6, 127
 25 Кнопка  (запись видео) 42
 26 Крышка разъема 51, 55, 170, 176
 27 Селектор 5
 28 Кнопка **Q** (быстрое меню) 159
 Кнопка преобразования RAW
 (режим просмотра) 130
 29 Крышка кабельного канала для
 переходника постоянного тока
 30 Защелка крышки батарейного
 отсека 22
 31 Крышка батарейного отсека 22
 32 Кнопка **DISP** (дисплей)/**BACK** 10, 125
 33 Крепление штатива
 34 Табличка с серийным номером 5
 35 Динамик 45, 144
 36 Микроразъем HDMI (тип D) 170
 37 Микроразъем USB (микро B)
 USB 2.0 51, 55, 176

Диск режимов

Чтобы выбрать режим съемки, поворачивайте диск, пока символ нужного режима не сравняется с указателем.

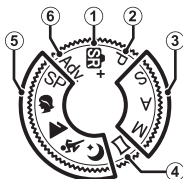

Режим	Описание	
① (РАСШ.АВТОРАС.СЦЕН)	Фотокамера автоматически оптимизирует настройки в соответствии со сценой.	48
② P (ПРОГРАММА AE)	Диафрагму и выдержку можно настроить с помощью программного сдвига.	49
③ S (ПРИОР. ВЫД.) A (ПРИОР. ДИАФР.) M (РУЧНОЙ)	Выберите для полного управления установками фотокамеры, включая диафрагму (M и A) и/или выдержку (M и S).	50 52 53
④ (ПАНОРАМА)	Для создания панорамы следуйте экранным инструкциям.	56
⑤ SP (ПРОГРАММЫ) 	Выберите программу, подходящую для объекта или условий съемки и позвольте фотокамере сделать остальное.	59
⑥ Adv. (РАСШИР. ФИЛЬТР)	Делайте снимки с эффектами фильтров.	62



Селектор

Используйте кнопки ▲▼◀▶ для выделения элементов или получения доступа к функциям фотокамеры.

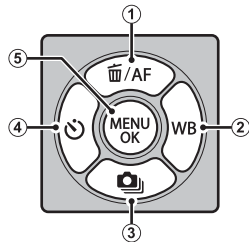
- ① Перемещает курсор вверх (▲)
Кнопка **AF** (автофокусировка).....69
Кнопка  (удалить) (режим просмотра).....39
- ② Перемещает курсор вправо (▶)
Кнопка **WB** (баланс белого).....77
- ③ Перемещает курсор вниз (▼)
Кнопка  (серийная съемка).....85, 88
- ④ Перемещает курсор влево (◀)
Кнопка  (таймер).....81
- ⑤ Кнопка **MENU/OK**..... 13, 97, 129, 141



Блокировка управления

Чтобы избежать непреднамеренного использования селектора и кнопки **Q** во время съемки, нажмите **MENU/OK** до появления . Элементы управления можно разблокировать, нажимая **MENU/OK** до тех пор, пока не исчезнет .

Табличка с серийным номером

Не удаляйте табличку с серийным номером, на которой указаны идентификационный номер FCC, маркировка КС, серийный номер и другая важная информация.

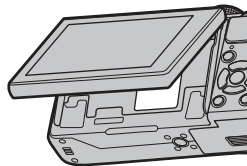

Диски управления

Главный и вспомогательный диски управления используются для выполнения перечисленных ниже операций.

Главный диск управления



Поверните

- Коррекция экспозиции
- Выбрать скорость затвора
- Отрегулировать настройки в быстром меню
- Просматривать другие снимки во время воспроизведения

Вспомогательный диск управления



Поверните

- Программный сдвиг
- Выбрать скорость затвора
- Отрегулировать диафрагму ¹
- Отрегулируйте автозум, когда монитор повернут на 180°, чтобы делать автопортреты («селфи») ²
- Отрегулировать настройки в быстром меню
- Уменьшите или увеличьте изображение в полнокадровом или многокадровом воспроизведении



Нажмите

- Увеличьте выбранную точку фокусировки
- В режиме ручной фокусировки нажмите и удерживайте, чтобы выбрать опции **МФ ПОМОЩЬ РУЧН. ФОК.**
- Спустите затвор при повороте монитора на 180° для съемки автопортретов
- Увеличить в активной точке фокусировки во время воспроизведения

1 Воспользуйтесь кольцом диафрагмы для настройки диафрагмы.

2 На фотокамере должен быть установлен объектив с автозумом, и значение **ВКЛ** должно быть выбрано для параметра **МФ НАСТР. ЭЛЕКТ. МАСШТАБ.**

Индикатор

Индикаторная лампа отображает состояние фотокамеры следующим образом:

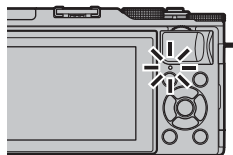



Индикатор	Состояние фотокамеры
Горит зеленым	Фокус заблокирован.
Мигает зеленым	Предупреждение о фокусировке или низкой скорости затвора. Можно делать снимки.
Мигает зеленым и оранжевым	Запись изображений. Можно делать дополнительные снимки.
Горит оранжевым	Запись изображений. В данное время нельзя делать дополнительные снимки.
Мигает оранжевым	Вспышка заряжается. Вспышка не сработает во время съемки.
Мигает красным	Ошибка объектива или памяти.

 Предупреждения также могут отображаться на дисплее.

ЖК-монитор

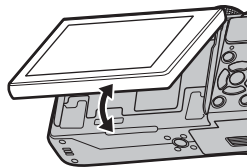
ЖК-монитор можно развернуть для съемки автопортретов ( 96) или наклонить для удобства просмотра, но будьте осторожны, чтобы пальцы и другие предметы не попали между монитором и корпусом камеры, и не касайтесь проводов, находящихся позади дисплея. Прикосновение к проводам может привести к сбою в работе фотокамеры.



 ЖК-монитор также функционирует как сенсорный экран ( 14).

Информация на дисплее фотокамеры

В данном разделе перечислены индикаторы, которые могут отображаться во время съемки.

! Для наглядности дисплеи отображаются со всеми горящими индикаторами.

ЖК-монитор

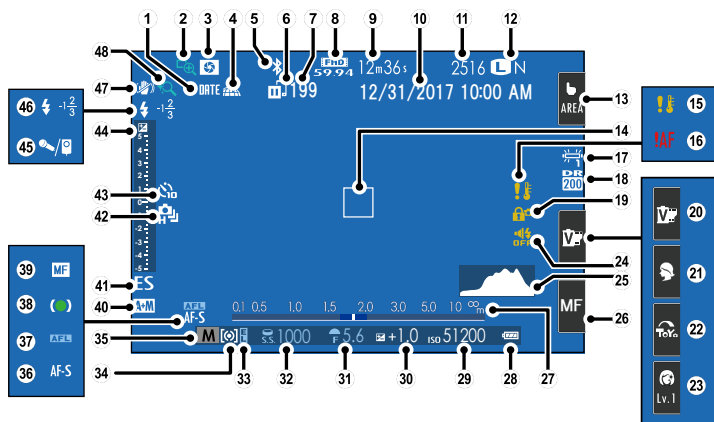

① Отметка даты..... 151	②④ Индикатор звука и вспышки..... 143
② Проверка фокуса..... 74, 147	②⑤ Гистограмма..... 12
③ Просмотр глубины резкости 52	②⑥ Режим фокусировки ² 16, 65
④ Состояние загрузки данных о местоположении..... 154	②⑦ Индикатор расстояния..... 74
⑤ ВКЛ/ВЫКЛ Bluetooth..... 152	②⑧ Уровень заряда батареи..... 30
⑥ Состояние передачи изображения..... 129	②⑨ Чувствительность..... 102
⑦ Количество кадров, выбранных для загрузки..... 129	③⑩ Коррекция экспозиции..... 75
⑧ Режим видео..... 42, 117	③① Диафрагма..... 49, 52, 53
⑨ Оставшееся время..... 42	③② Выдержка..... 49, 50, 53
⑩ Дата и время..... 31, 142	③③ Блокировка АЭ..... 76
⑪ Количество доступных кадров ¹ 208	③④ Экспозамер..... 115
⑫ Качество и размер изображения..... 103, 104	③⑤ Режим съемки..... 4, 48
⑬ Режим сенсорного экрана ² 14	③⑥ Режим фокусировки..... 65
⑭ Кадр фокусировки..... 69, 76	③⑦ Блокировка АФ..... 76
⑮ Температурное предупреждение..... 207	③⑧ Индикатор фокусировки..... 66
⑯ Предупреждение фокусировки..... 37	③⑨ Индикатор ручной фокусировки..... 73
⑰ Баланс белого..... 77, 110	④⑩ Тип затвора..... 121
⑱ Динамич. диапазон..... 105	④② Непрерывный режим..... 88
⑲ Блокировка управления..... 5	④③ Индикатор таймера..... 81, 107
⑳ Имитация пленки ² 16, 106	④④ Индикатор экспозиции..... 53, 75
㉑ Программы ² 16, 59	④⑤ Микрофон/спуск дис.сп..... 42, 51, 55, 119
㉒ Расширенный фильтр ² 16, 62	④⑥ Режим вспышки..... 94
㉓ Уровень улучшения портрета ² 16	Компенсац.вспышки..... 116
	④⑦ Реж. стабилизации..... 120
	④⑧ Сенсорное масштабирование..... 17

- 1 Отображается «9999» при наличии места для более 9 999 кадров.
- 2 Доступ к функциям фотокамеры также можно получить с помощью сенсорных элементов управления.

Блокировка управления

При нажатии на заблокированный элемент управления отображается символ .



Регулировка яркости отображения

Используйте элементы в меню  **НАСТР-КА ДИСПЛЕЯ** для настройки яркости и оттенка ЖК-монитора, если информация на дисплее становится трудно различить из-за изменения яркости окружающего света. Выберите **ЯРК. ЖК** для регулировки яркости или **ЦВЕТ LCD** для регулировки оттенка.

Кнопка DISP/BACK

Нажмите **DISP/BACK** для просмотра режимов экрана в указанном ниже порядке.

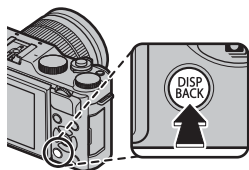

Стандарт



Информация выключена



Пользовательская настройка стандартного дисплея

Чтобы выбрать пункты, показанные на стандартном дисплее:

- 1 Отобразите стандартные индикаторы.**
Используйте кнопку **DISP/BACK**, чтобы отобразить стандартные индикаторы.
- 2 Выберите ОТОБР. ПОЛЬЗ.НАСТР.**
Выберите **НАСТР-КА ДИСПЛЕЯ > ОТОБР. ПОЛЬЗ.НАСТР.** в меню настройки.

- 3 Выберите пункты.**
Выделите пункты и нажмите **MENU/OK** для того, чтобы выбрать или отменить выбор.

Пункт	По умолчанию	Пункт	По умолчанию
РАМКА КАДРИР.	<input type="checkbox"/>	ТИП ЗАТВОРА	<input checked="" type="checkbox"/>
ЭЛЕКТРОННЫЙ УРОВЕНЬ	<input type="checkbox"/>	ВСПЫШКА	<input checked="" type="checkbox"/>
ТОЧКА АФ	<input checked="" type="checkbox"/>	РЕЖИМ НЕПРЕРЫВНОЙ СЪЕМКИ	<input checked="" type="checkbox"/>
ИНДИКАТОР РАССТ. АФ	<input type="checkbox"/>	РЕЖИМ СЕНСОРНОГО ЭКРАНА	<input checked="" type="checkbox"/>
ИНДИКАТОР РАССТ. МФ	<input checked="" type="checkbox"/>	БАЛАНС БЕЛОГО	<input checked="" type="checkbox"/>
ГИСТОГРАММА	<input type="checkbox"/>	ИМИТАЦИЯ ПЛЕНКИ	<input checked="" type="checkbox"/>
РЕЖИМ СЪЕМКИ	<input checked="" type="checkbox"/>	ДИНАМИЧ. ДИАПАЗОН	<input checked="" type="checkbox"/>
ДИАФР./СКОР.ЗАТВ./ISO	<input checked="" type="checkbox"/>	ОСТАВШИЕСЯ КАДРЫ	<input checked="" type="checkbox"/>
ОБЩАЯ ИНФОРМАЦИЯ	<input checked="" type="checkbox"/>	РАЗМЕР/КАЧ.-ВО ИЗОБР.	<input checked="" type="checkbox"/>
КОРРЕКЦИЯ ЭКСП.	<input type="checkbox"/>	РЕЖИМ ВИДЕО И ВРЕМЯ ЗАПИСИ	<input checked="" type="checkbox"/>
ШКАЛА ЭКСП.	<input checked="" type="checkbox"/>	АВТ. ПЕРЕДАЧА ИЗОБРАЖЕНИЯ	<input checked="" type="checkbox"/>
РЕЖИМ ФОКУСИРОВКИ	<input checked="" type="checkbox"/>	УРОВ. ЗАРЯДА БАТАРЕИ	<input checked="" type="checkbox"/>
ЭКСПОЗАМЕР	<input checked="" type="checkbox"/>		

- 4 Сохраните изменения.**
Нажмите **DISP/BACK** для сохранения изменений.
- 5 Выйдите из меню.**
Нажмите **DISP/BACK**, как требуется для выхода из меню, и вернитесь к экрану режима съемки.

Виртуальный горизонт

При выборе **ЭЛЕКТРОННЫЙ УРОВЕНЬ** будет отображаться виртуальный горизонт. Фотокамера расположена ровно, когда две линии перекрываются. Имейте в виду, что виртуальный горизонт может не отображаться, если объектив фотокамеры направлен вверх или вниз.

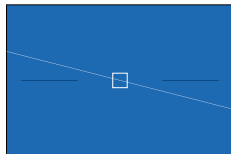
**Гистограммы**

Гистограммы служат для отображения распределения тонов на изображении. Яркость показана на горизонтальной оси, количество пикселей — на вертикальной оси.

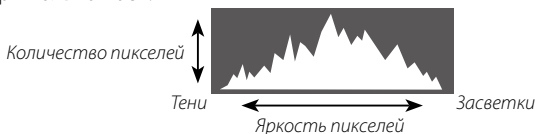

- **Оптимальная экспозиция:** Пиксели распределяются в виде гладкой кривой во всем диапазоне тонов.
- **Переэкспонированный:** Пиксели сосредоточены в правой части графика.
- **Недоэкспонированный:** Пиксели сосредоточены в левой части графика.



Использование меню

Чтобы открыть меню, нажмите **MENU/OK**.

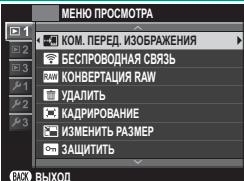

Съемка	Воспроизведение
	

Для навигации по меню:

- 1 Нажмите **MENU/OK**, чтобы открыть меню.

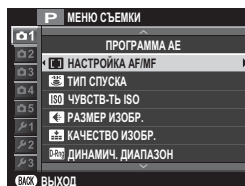

- 2 Нажмите селектор влево, чтобы выделить вкладку текущего меню.

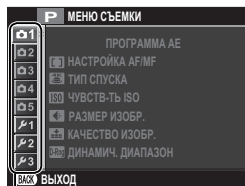

Вкладка

- 3 Нажмите селектор вверх или вниз, чтобы выделить вкладку (**1**, **2**, **3**, **4**, **5**, **1**, **2**, **3**, **1**, **2** или **3**), содержащую нужный элемент.
- 4 Нажмите селектор вправо, чтобы поместить курсор в меню.

Режим сенсорного экрана

ЖК-монитор фотокамеры можно использовать в качестве сенсорного экрана.

Сенсорные элементы управления съемкой



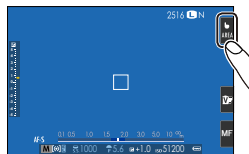

С помощью сенсорных элементов управления можно выбрать область фокусировки и сделать снимок. Чтобы выбрать выполняемую операцию, следует коснуться индикатора режима сенсорного экрана для поочередного отображения следующих параме-



Настройки сенсорного управления можно регулировать с помощью параметра **РЕЖИМ СЕНСОРНОГО ЭКРАНА** в меню съемки.



Индикатор режима сенсорного экрана не отображается, и сенсорные элементы управления не могут использоваться, если **ВЫКЛ** выбрано в параметре **НАСТР. СЕНСОРНОГО ЭКРАНА** в меню настройки.

Фотоснимок

Режим	Описание
 СЪЕМКА ПО КАСАНИЮ	После касания объекта на дисплее выполняется фокусировка и съемка. В режиме серийной съемки фотографии будут сниматься, пока вы держите палец на дисплее.
 АФ	Нажмите, чтобы выбрать точку фокусировки, и заблокируйте фокусировку. Спуск затвора можно выполнить, нажав кнопку затвора до конца.
 ОБЛАСТЬ	Нажмите, чтобы выбрать точку для фокусировки или масштабирования. Фокусировочная рамка переместится в выбранную точку.
 ВЫКЛ	Сенсорные элементы управления отключены. Дисплей не реагирует на касание.

Режим записи видео

Режим	Описание
 СЪЕМКА ПО КАСАНИЮ	Коснитесь объекта на дисплее для фокусировки на нем. В режиме фокусировки СЛЕДЯЩИЙ АФ (AF-C) фотокамера будет непрерывно регулировать фокус в соответствии с изменениями расстояния до объекта съемки; для повторной установки фокуса в режиме фокусировки ОДИНОЧНЫЙ АФ (AF-S) или для фокусировки на новом объекте съемки в режиме фокусировки СЛЕДЯЩИЙ АФ коснитесь объекта съемки на мониторе.
 АФ	Коснитесь, чтобы выбрать точку фокусировки. Если режим фокусировки установлен на ОДИНОЧНЫЙ АФ (AF-S), фотокамера будет фокусироваться на объекте в выбранной точке фокусировки при нажатии кнопки спуска затвора наполовину. В режиме фокусировки СЛЕДЯЩИЙ АФ (AF-C) фотокамера непрерывно регулирует фокусировку в соответствии с изменениями расстояния до объекта съемки в выбранной точке фокусировки.
 ОБЛАСТЬ	Коснитесь, чтобы выбрать точку фокусировки. Если режим фокусировки установлен на ОДИНОЧНЫЙ АФ (AF-S), фотокамера будет фокусироваться на объекте в выбранной точке фокусировки при нажатии кнопки спуска затвора наполовину. В режиме фокусировки СЛЕДЯЩИЙ АФ (AF-C) фотокамера непрерывно регулирует фокусировку в соответствии с изменениями расстояния до объекта съемки в выбранной точке фокусировки.
 ВЫКЛ	Сенсорные элементы управления отключены. Дисплей не реагирует на касание.

 Рекомендуется выбирать значение «**ПО КАДРУ**» для параметра  **НАСТР.ВИДЕО > РЕЖИМ АФ** в меню съемки перед записью видео с использованием элементов сенсорного управления (в некоторых режимах видео значение **ПО КАДРУ** будет выбираться автоматически).

Регулировка настроек

Сенсорный экран можно использовать для регулировки настроек. Доступные настройки различаются в зависимости от режима съемки.

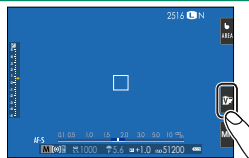

Режим	Описание
ИМИТАЦИЯ. ПЛЕНКИ	Выберите тип моделирования пленки. Доступно в режимах S ⁺ , P , S , A и M .
ПРОГРАММЫ	Выберите сцену. Доступно в режиме SP .
РАСШИР. ФИЛЬТР	Выберите расширенный фильтр. Доступно в режиме Adv.
СГЛАЖИВАНИЕ Lv.1	Выберите уровень улучшения портрета. Доступно в режиме СГЛАЖИВАНИЕ (☺).

Выбор режима фокусировки

Сенсорный экран можно использовать для выбора режима фокусировки (65).

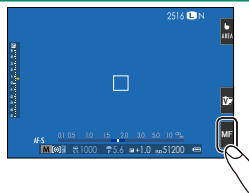

Сенсорное масштабирование

Сенсорные элементы управления могут использоваться для управления цифровым зумом, независимо от режима, выбранного для **РЕЖИМ СЕНСОРНОГО ЭКРАНА** в меню съемки.

- 1 Выберите **ВКЛ** для **СЕНСОРНЫЙ ЗУМ** в меню режима съемки.
- 2 Используйте жесты сведения и разведения (📖 18), чтобы увеличивать и уменьшать с помощью цифрового зума.

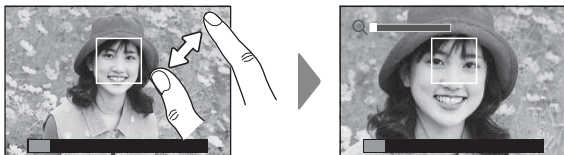

Независимо от того, каких мест Вы касаетесь пальцами, фотокамера будет увеличивать и уменьшать в центре кадра.

Фотокамера сфокусируется на области, выбранной для **НАСТРОЙКА AF/MF > ЗОНА ФОКУСИРОВКИ**. Если выбран параметр **ОБЛАСТЬ** для **РЕЖИМ СЕНСОРНОГО ЭКРАНА**, Вы можете выбрать зону фокусировки путем касания дисплея.

- 3 Делайте снимки.

Сенсорные элементы управления в режиме воспроизведения

Если **ВКЛ** выбрано в параметре **НАСТР. СЕНСОРНОГО ЭКРАНА** в меню настройки, сенсорные элементы управления могут использоваться для выполнения следующих операций воспроизведения:

- **Перелистывание:** Проведите пальцем по экрану, чтобы просмотреть другие изображения.
- **Увеличение:** Поместите два пальца на дисплей и разведите их в стороны, чтобы увеличить изображение.
- **Уменьшение:** Поместите два пальца на дисплей и сдвиньте их вместе, чтобы уменьшить изображение.

 Изображения можно уменьшать до тех пор, пока все изображение не будет находиться в пределах видимости, но не более.

- **Двойное касание:** Дважды коснитесь экрана для увеличения точки фокусировки.
- **Прокрутка:** Просмотр других областей увеличенного изображения.

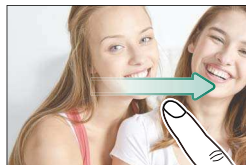

Первые шаги

2

Прикрепление плечевого ремня

Надежно прикрепите ремешок к двум проушинам для ремешка, как показано на рисунке ниже.

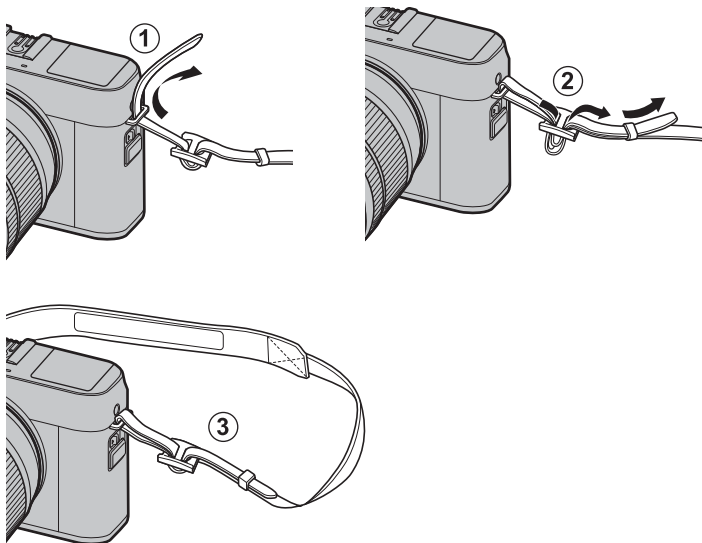

! Присоедините ремни, как показано на рисунке.

Чтобы избежать падения фотокамеры, обязательно правильно прикрепляйте ремень.

Присоединение объектива

Фотокамеру можно использовать с объективами для байонетного соединения X-mount от FUJIFILM.

Снимите защитную крышку с фотокамеры и заднюю крышку с объектива. Поставьте объектив на байонет, совмещая метки на объективе и фотокамере (1), а затем поверните объектив до щелчка (2).

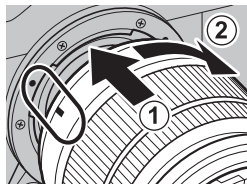

❗ При установке объективов убедитесь, что пыль и прочие посторонние вещества не проникают в фотокамеру, и не касайтесь внутренних частей фотокамеры. Не нажимайте на кнопку отсоединения объектива, когда устанавливаете объектив, и убедитесь, что защелка надежно зафиксирована на своем месте.

Снятие объективов

Чтобы снять объектив, выключите фотокамеру, затем нажмите кнопку отсоединения объектива (1) и поверните его, как показано на рисунке (2).

❗ Чтобы на объективе или внутри фотокамеры не скапливалась пыль, закройте крышки объектива и крышку байонета фотокамеры, когда не установлен объектив.

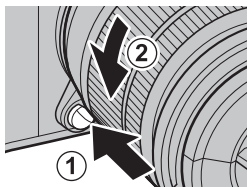

Объективы и другие дополнительные принадлежности

Фотокамеру можно использовать с объективами и аксессуарами для байонетного соединения X-mount от FUJIFILM.

❗ Перед установкой или удалением (заменой) объективов, установите крышки объектива и убедитесь, что на объективе нет пыли и посторонних частиц. Не меняйте объективы под прямым солнечным светом или другим источником яркого света, так как свет, сфокусированный во внутрь фотокамеры, может стать причиной неисправности.

Установка батареи и карты памяти

Вставьте батарею и карту памяти, как описано ниже.

- 1 Откройте крышку отсека батареи.**
Сдвиньте защелку отсека батареи, как показано на рисунке, и откройте крышку отсека батареи.

! Не вынимайте батарею, когда фотокамера включена. Невыполнение данного требования может привести к повреждению файлов изображений или карт памяти.

Не прилагайте чрезмерных усилий при обращении с крышкой отсека батареи.

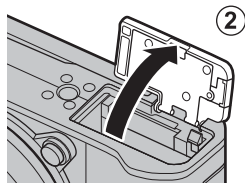
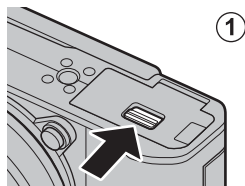

- 2 Вставьте батарею.**
С помощью батареи удерживайте защелку батареи прижатой к одной стороне и вставьте батарею контактами вперед в направлении, показанном стрелкой. Убедитесь, что батарея надежно зафиксирована.

! Вставьте батарею в указанном направлении. *Не применяйте больших усилий и не пытайтесь вставить батарею другой стороной или в обратном направлении.* В правильном направлении батарея вставится легко.

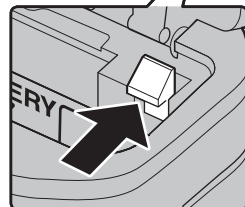
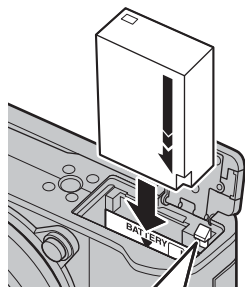

3 Вставьте карту памяти.

Возьмите карту, как показано, вставьте ее в слот полностью до щелчка.

! Следите за тем, чтобы карта памяти вставлялась в правильном направлении; не вставляйте ее под углом и не прилагайте усилий.

Перед первым использованием карт памяти их необходимо отформатировать, а также следует повторно отформатировать все карты памяти после их использования на компьютере или другом устройстве.

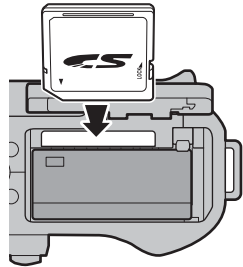
**4 Закройте крышку отсека батареи.**
Закройте и зафиксируйте крышку.

! Если крышка не закрывается, проверьте правильность установки батареи. Не пытайтесь закрыть крышку, прилагая чрезмерные усилия.

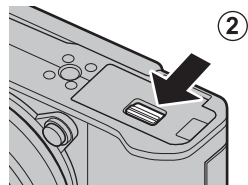
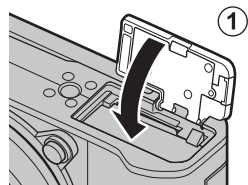

Извлечение батареи и карты памяти

Прежде чем извлечь батарею или карту памяти, *выключите фотокамеру* и откройте крышку отсека батареи.

Чтобы вынуть батарею, нажмите вбок защелку батареи и выдвиньте батарею из фотокамеры, как показано на рисунке.

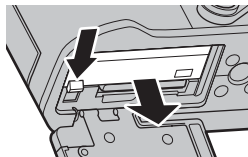

! Батарея может нагреться при использовании в высокотемпературных средах. Соблюдайте осторожность при извлечении батареи.

Чтобы вынуть карту памяти, нажмите на нее и медленно отпустите. Теперь карту можно вынуть рукой. Когда карта памяти извлекается из фотокамеры, она может выскочить слишком быстро. Придерживайте ее пальцем, чтобы она выходила медленно.

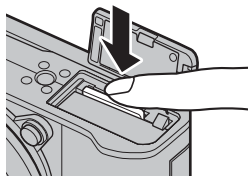

! Нажмите на центр карты при ее извлечении.

Совместимые карты памяти

Карты памяти FUJIFILM и SanDisk SD, SDHC и SDXC одобрены для использования в этой фотокамере; карты памяти UHS-I поддерживаются, а карты памяти с классом скорости UHS 3 и выше рекомендуются использовать для серийной съемки в формате 4K, при съемке с несколькими точками фокусировки и в режимах видеосъемки. Полный список подходящих карт памяти можно посмотреть на сайте http://www.fujifilm.com/support/digital_cameras/compatibility/. Работа фотокамеры с другими картами памяти не гарантируется. Фотокамеру нельзя использовать с устройствами xD-Picture Card или MultiMediaCard (MMC).

! Не выключайте питание фотокамеры и не вынимайте карту памяти в ходе форматирования карты или при записи или удалении данных с карты. Несоблюдение этих мер предосторожности может привести к повреждению карты памяти.

Карты памяти можно заблокировать, что делает невозможным форматирование этих карт или запись и удаление изображений. Перед тем как вставить карту памяти, сдвиньте переключатель защиты от записи в положение снятия защиты.

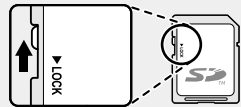

Карты памяти имеют небольшой размер и их легко проглотить; держите их подальше от детей. Если ребенок проглотил карту памяти, немедленно вызовите врача.

Переходники miniSD или microSD, размер которых больше или меньше размеров карт памяти, могут не извлекаться как следует; если карта памяти не извлекается, отнесите фотокамеру официальному представителю сервисной службы. Не прикладывайте усилия при извлечении карты памяти.

Не наклеивайте этикетки и другие предметы на карты памяти. Отслоение наклейки может привести к повреждению фотокамеры.

Запись видеороликов может прерываться при использовании некоторых типов карт памяти.

При съемке первой фотографии после форматирования установленной в фотокамеру карты памяти фотокамера создаст папку, в которую будет сохранен этот снимок и будут сохраняться последующие изображения. Не переименовывайте и не удаляйте эту папку и не используйте компьютер или другое устройство для удаления или изменения имен файлов изображений. Для удаления изображений всегда используйте фотокамеру; перед редактированием или переименованием файлов скопируйте их на компьютер и редактируйте или переименовывайте копии, а не оригиналы. Переименование файлов в фотокамере может вызвать проблемы во время воспроизведения.

Зарядка аккумулятора

Батарея питания поставляется незаряженной. Выключите фотокамеру и зарядите аккумулятор перед использованием. Батарея заряжается внутри фотокамеры.

! Аккумуляторная батарея NP-W126S поставляется с фотокамерой. Зарядка занимает приблизительно 210 минут.

- 1 Подсоедините штепсельный адаптер к адаптеру переменного тока.** Вставьте штепсельный адаптер как показано на рисунке, чтобы он вошел в клеммы адаптера переменного тока до щелчка.

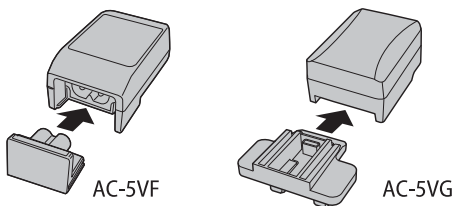

! Штепсельный адаптер предназначен исключительно для использования с прилагаемым адаптером переменного тока. Не используйте его с другими устройствами.

- 2 Зарядите аккумулятор.** Подключите фотокамеру к сетевому адаптеру с помощью USB-кабеля (оба входят в комплект поставки). Затем подключите адаптер переменного тока к стационарной розетке.

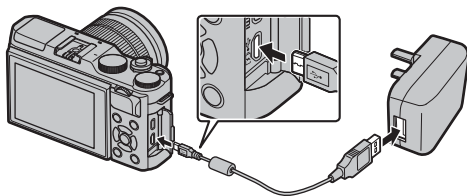

! Подключите кабель к микроразъему USB (Micro-B) фотокамеры. Убедитесь, что соединительные разъемы ориентированы надлежащим образом, и только после этого вставьте их полностью.

Уровень заряда аккумулятора

Индикаторная лампа показывает состояние заряда батареи следующим образом:

Индикаторная лампа	Состояние аккумулятора
Вкл	Зарядка аккумулятора.
Откл	Зарядка завершена.
Мигает	Сбой работы аккумулятора.

 Батарея не будет заряжаться при включенной фотокамере.

Используйте зарядное устройство с адаптером штепсельной вилки, подходящим для вашей страны или региона.

Не наклеивайте этикетки и другие предметы на батарею. Несоблюдение этой меры предосторожности может привести к тому, что батарею нельзя будет вынуть из фотокамеры.

Не замыкайте контакты батареи. Батарея может перегреться.

Прочтите предостережения в разделе «Батарея и источник питания».

Используйте только те зарядные устройства, которые предназначены для использования с этой батареей. Невыполнение этого требования может привести к выходу устройства из строя.

Не удаляйте с батареи этикетки и не пытайтесь поломать или отделить внешний корпус.

Батарея постепенно разряжается, даже если она не используется. Зарядите батарею за один или два дня до использования. Если батарея не держит заряд, подошел конец ее срока службы и ее следует заменить.

Отсоединяйте адаптер переменного тока от электросети, когда он не используется.

Удаляйте загрязнения с контактов батареи мягкой сухой тканью. Несоблюдение этого требования может помешать зарядке батареи.

Время зарядки может увеличиваться при очень низких или очень высоких температурах.

Зарядка через компьютер

Аккумуляторную батарею можно заряжать, посредством подключения камеры к компьютеру. Подключите USB-кабель (входит в комплект поставки), как показано на рисунке, убедившись, что разъемы вставлены полностью.

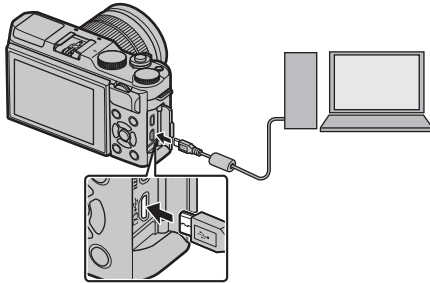



- Батарея не будет заряжаться при включенной фотокамере.
- Подключите кабель к микроразъему USB (Micro-B) фотокамеры.
- Подключайте фотокамеру непосредственно к компьютеру; не используйте концентратор USB или клавиатуру.
- Зарядка прекращается, если компьютер переходит в спящий режим; чтобы возобновить зарядку, включите компьютер и отсоедините и снова подключите кабель USB.
- Зарядка может не поддерживаться в зависимости от модели компьютера, настроек компьютера и текущего состояния компьютера.

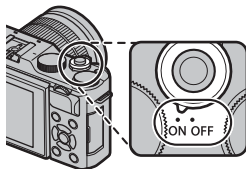

Включение и выключение фотокамеры

Используйте переключатель **ON/OFF**, чтобы включить и выключить фотокамеру.

Поверните переключатель в положение **ON**, чтобы включить фотокамеру, или **OFF**, чтобы выключить фотокамеру.



 Отпечатки пальцев или другие загрязнения на объективе могут отрицательно повлиять на качество фотографий или на просмотр через объектив на дисплее фотокамеры. Содержите объектив в чистоте.

 Нажмите кнопку , чтобы начать воспроизведение. Наполовину нажмите кнопку затвора, чтобы вернуться в режим съемки.

Фотокамера выключится автоматически, если не выполняются никакие операции в течение времени, установленного в **УПР-Е ПИТАНИЕМ > АВТО ВЫКЛ.** Чтобы вновь активировать фотокамеру после автоматического выключения, нажмите кнопку затвора наполовину или переведите выключатель **ON/OFF** в положение **OFF** и затем снова в **ON**.





При выборе значения **ВЫСОКАЯ ЭФФЕКТИВНОСТЬ** для параметра **УПР-Е ПИТАНИЕМ** время, необходимое для включения фотокамеры, уменьшается.

Проверка уровня заряда батареи

После включения фотокамеры проверьте уровень заряда аккумуляторной батареи на дисплее.

Уровень заряда батареи отображается следующим образом:



Индикатор	Описание
 (белый)	Батарея частично разряжена.
 (белый)	Батарея заряжена на две трети.
 (белый)	Батарея заряжена примерно на одну треть. Зарядите как можно скорее.
 (красный)	Низкий заряд батареи. Зарядите батарею.
 (мигает красным)	Батарея полностью разряжена. Выключите фотокамеру и зарядите батарею.

Настройка основных параметров

Когда Вы включаете фотокамеру в первый раз, Вы можете выбрать язык и установить часы фотокамеры. При настройках по умолчанию Вы также можете выполнить сопряжение фотокамеры со смартфоном или планшетом, чтобы позднее синхронизировать часы или загружать снимки. Выполните следующие действия при первом включении фотокамеры.

Если Вы собираетесь выполнить сопряжение фотокамеры со смартфоном или планшетом, прежде чем продолжить, установите и запустите последнюю версию приложения FUJIFILM Camera Remote на смарт-устройстве. Для получения дополнительной информации посетите: http://app.fujifilm-dsc.com/en/camera_remote/

1 Включите фотокамеру.

Появится диалоговое окно выбора языка.

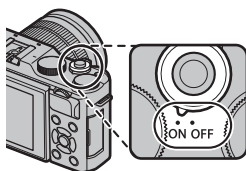

2 Выберите язык.

Выделите язык и нажмите **MENU/OK**.

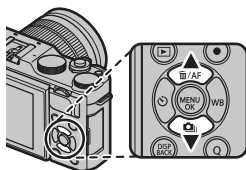

3 Выполните сопряжение фотокамеры со смартфоном или планшетом.

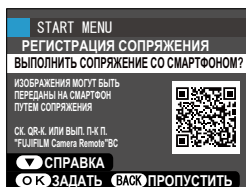

Нажмите **MENU/OK**, чтобы выполнить сопряжение фотокамеры со смартфоном или планшетом с работающим приложением FUJIFILM Camera Remote.

Чтобы пропустить сопряжение, нажмите **DISP/BACK**.



4 Проверьте время.

Когда сопряжение будет завершено, будет предложено установить часы фотокамеры на время, предоставленное смартфоном или планшетом. Проверьте правильность времени.

 Чтобы установить часы вручную, нажмите **DISP/BACK** ( 33).

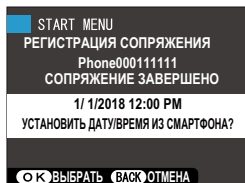

5 Синхронизируйте настройки камеры с настройками смартфона или планшета.

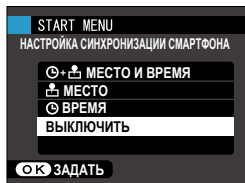

6 Установите часы.

Нажмите **MENU/OK**, чтобы установить часы фотокамеры на время, предоставленное смартфоном или планшетом, и выйдите в режим съемки.

 Если батарея вынимается на длительный период времени, настройка часов фотокамеры будет сброшена, и при включении фотокамеры на дисплее появится окно выбора языка.

Пропуск текущего шага

Нажмите **DISP/BACK**, чтобы пропустить текущий шаг. Отобразится диалоговое окно подтверждения; выберите **НЕТ**, чтобы избежать повторения каких-либо шагов, которые Вы пропустили при следующем включении фотокамеры.

Выбор другого языка

Чтобы изменить язык:

- 1 Отобразите языковые опции.**
Откройте меню настройки и выберите  言語/LANG..
- 2 Выберите язык.**
Выделите нужный параметр и нажмите **MENU/OK**.

Изменение времени и даты

Чтобы установить часы фотокамеры:

- 1 Отобразите опции ДАТА/ВРЕМЯ.**
Откройте меню настройки и выберите  ДАТА/ВРЕМЯ.
- 2 Установите часы.**
Нажимайте селектор влево или вправо для выбора года, месяца, дня, часа или минуты и нажимайте вверх или вниз, чтобы их изменить. Нажмите **MENU/OK**, чтобы настроить часы.

Основные функции съемки и просмотра

3

Фотосъемка

В данном разделе описываются основные функции фотосъемки.

1 Выберите режим SR⁺.

Поверните диск режимов в положение SR⁺ (РАСШ. АВТОРАС. СЦЕН). Следующая информация будет отображена на ЖК-дисплее.

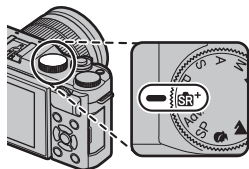

- 1 **Значок сцены:** Фотокамера автоматически выбирает соответствующую сцену.
- 2 **Значок [глаз]:** Показывает, что фотокамера фокусируется на глазах объектов.



! В режиме SR⁺ фотокамера постоянно настраивает фокусировку и производит поиск глаз, увеличивая расход заряда батареи; кроме того, может слышаться звук, издаваемый фотокамерой при фокусировке.

2 Подготовьте фотокамеру.

Прочно удерживайте фотокамеру двумя руками и зафиксируйте локти с обеих сторон корпуса. Дрожь или неустойчивое положение рук может привести к получению размытой фотографии.

Для предотвращения получения изображений не в фокусе или слишком темных изображений (недоэкспонированных), старайтесь, чтобы пальцы или другие объекты не закрывали объектив, вспышку и подсветку АФ.

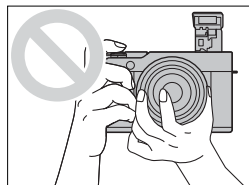
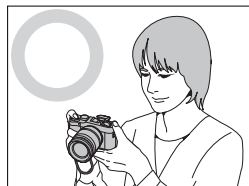

3 Наведите фотографию.

Объективы с переменным фокусным расстоянием

Используйте кольцо масштабирования для компоновки кадра на дисплее. Поверните кольцо влево, чтобы уменьшить масштаб, вправо для увеличения масштаба.

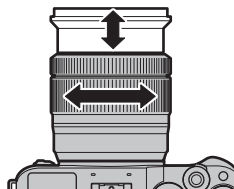

4 Выполните фокусировку.

Нажмите кнопку спуска затвора наполовину для фокусировки.

 Если объект плохо освещен, может загореться лампа подсветки АФ.

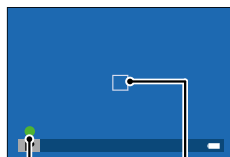

Индикатор
фокусировки

Фокуси-
ровочная
рамка

Если фотокамера может выполнить фокусировку, она подаст двойной сигнал, а зона фокусировки и индикатор фокусировки будут подсвечены зеленым. Фокусировка и экспозиция остаются заблокированными, пока кнопка затвора нажата наполовину.

Если камера не может выполнить фокусировку, рамка фокусировки станет красной, отобразится **!AF** и индикатор фокусировки будет мигать белым цветом.

5 Выполните съемку.

Чтобы сделать снимок, плавно нажмите кнопку спуска затвора до конца.



Просмотр фотографий

Фотографии можно просматривать на ЖК-дисплее.

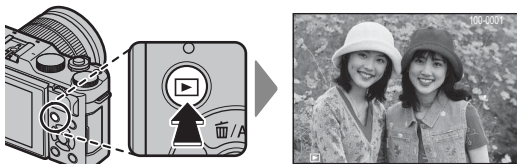
Для просмотра снимков в полнокадровом режиме нажмите .



Другие снимки можно просматривать, нажимая селектор влево или вправо или поворачивая главный диск управления. Нажмите селектор или поверните диск вправо, чтобы просмотреть снимки в порядке их съемки, или влево, чтобы просмотреть их в обратном порядке. Держите селектор в нажатом положении для быстрого перехода к нужному кадру.

 Фотографии, сделанные при помощи других камер, помечаются символом  («изображение-подарок») для предупреждения, что они могут некорректно отображаться и что увеличение при просмотре может быть недоступно.



Удаление снимков

Используйте кнопку (▲) для удаления снимков.



Удаленные изображения нельзя восстановить. Скопируйте важные изображения на компьютер или другое устройство хранения данных прежде, чем приступить к удалению.

- 1 Со снимком, отображенным полностью, нажмите кнопку и выберите **КАДР**.

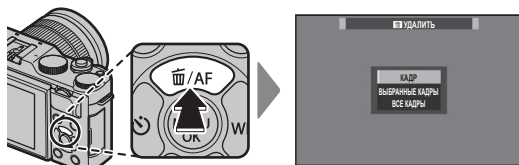

- 2 Нажимайте селектор влево или вправо для пролистывания снимков и нажимайте **MENU/OK** для удаления (диалоговое окно подтверждения не отображается). Повторите, чтобы удалить дополнительные фотографии.



Защищенные изображения удалить нельзя. Удалите защиту с любых изображений, которые Вы хотите удалить (135).

Фотографии также можно удалить при помощи опции **УДАЛИТЬ** в меню просмотра (132).

Запись видеороликов и воспроизведение

4



Запись видеороликов

Запись видео со звуком.

- 1 Нажмите , чтобы начать запись.

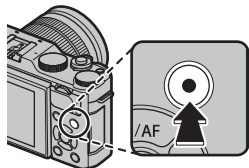

Индикатор записи () и оставшееся время отображаются во время выполнения записи.



- 2 Чтобы закончить запись, нажмите кнопку  еще раз. Запись прекращается автоматически, когда достигается максимальная длина или полностью заполняется карта памяти.

Использование внешнего микрофона

Звук можно записывать с помощью внешних микрофонов, которые подсоединяются с помощью штекеров диаметром 2,5 мм; микрофоны, которые требуют подключения к электросети, использовать нельзя. Дополнительную информацию см. в руководстве по эксплуатации микрофона.

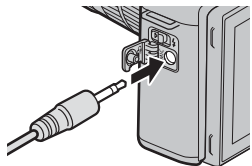

 При записи видео используйте карту памяти с классом скорости UHS 3 или выше.

Сенсорное масштабирование недоступно во время записи видеороликов.

Область, записываемая при выбранном значении **ВКЛ** для  **ЦИФР. СТАБИЛИЗ.ИЗОБР.** меньше, чем показанная на мониторе.

Звук записывается через встроенный микрофон или дополнительный внешний микрофон. Не закрывайте микрофон во время записи. Имейте в виду, что микрофон может улавливать звуки от приводов объектива или другие звуки, издаваемые фотокамерой во время съемки.

В видеофрагментах, на которых сняты очень яркие объекты, могут появляться вертикальные или горизонтальные полосы. Это нормальное явление, не означающее неисправность.

 Контрольная лампа горит во время осуществления записи. Во время записи Вы можете изменять коррекцию экспозиции до ± 2 EV и регулировать объектив с переменным фокусным расстоянием с помощью кольца масштабирования на объективе (если доступно).

Запись может быть недоступна при некоторых настройках, в то время, как в других случаях настройки, возможно, нельзя применять во время записи.

Регулировка настроек видео

- Отрегулируйте настройки видео в меню **НАСТР.ВИДЕО**.
- Тип видеоролика, размер кадра и частоту кадров можно выбрать с помощью параметров **НАСТР.ВИДЕО > РЕЖИМ ВИДЕО**.
- Режим области АФ для записи видео можно выбрать с помощью **НАСТР.ВИДЕО > РЕЖИМ АФ**; выберите **МУЛЬТИ** или **ПО КАДРУ**.
- Режим фокусировки выбирается с помощью **НАСТР.ВИДЕО > РЕЖИМ ФОКУСИРОВКИ**; для непрерывного регулирования фокусировки выберите **СЛЕДЯЩИЙ АФ** или выберите **ОДИНОЧНЫЙ АФ** и включите функцию распознавания лиц. Функция распознавания лиц недоступна в ручном режиме фокусировки.

Глубина резкости

Ручная регулировка диафрагмы доступна в режимах съемки **А** и **М**; отрегулируйте диафрагму до начала записи. Для смягчения деталей фона выберите низкое число f . Эффект становится более выраженным при увеличении расстояния между объектом съемки и фоном.

Просмотр видеороликов

Просматривайте видеоролики на фотокамере.

При полнокадровом воспроизведении видеоролики идентифицируются значком . Нажмите нижнюю часть селектора, чтобы начать воспроизведение видео.



Во время просмотра видеоролика могут выполняться следующие операции:

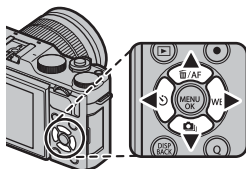



Селектор	Полнокадровое воспроизведение	Выполняется воспроизведение (▶)	Воспроизведение приостановлено (⏸)
▲	—	Остановка воспроизведения	
▼	Запуск воспроизведения	Приостановка воспроизведения	Запуск/возобновление воспроизведения
◀▶	Посмотреть другие фотографии	Регулировка скорости	Перемотка назад/вперед одного кадра

Во время воспроизведения на дисплее отображается индикатор хода воспроизведения.



 Не закрывайте динамик во время воспроизведения.

Звук не воспроизводится, если **ВЫКЛ** выбрано для  **ЗВУК И ВСПЫШКА**.

 Нажмите **MENU/OK**, чтобы приостановить воспроизведение и вывести на дисплей регулятор громкости. Нажимайте селектор вверх или вниз, чтобы отрегулировать громкость; нажмите **MENU/OK** снова, чтобы возобновить воспроизведение. Громкость также можно отрегулировать из меню установки параметров ( 144).

Скорость воспроизведения

Чтобы изменить скорость воспроизведения при просмотре, нажмите селектор влево или вправо. Скорость указана количеством стрелок (▶ или ◀).



Стрелки

Фотосъемка

5

Выбор режима съемки

Выберите режим съемки в зависимости от сцены или типа объекта.

SR+ РАСШ. АВТОРАС. СЦЕН

Если диск режимов повернуть в положение SR+, фотокамера будет автоматически оптимизировать настройки в соответствии с сюжетом.

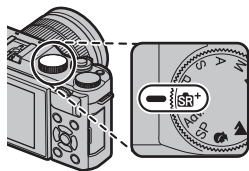

Сюжет обозначается значком на дисплее.



Пиктограмма	Программа	Пиктограмма	Программа
☺ (☺)	АВТО	☺ (☺☺)	МАКРОСЪЕМКА
☺ (☺)	ПОРТРЕТ	☺☺ (☺☺☺)	НОЧНОЙ ПОРТРЕТ
☺ (☺☺)	ЛАНДШАФТ	☺ (☺)	ПОРТР. С КОНТ. СВЕТ.
☺ (☺☺)	НОЧЬ		

* Сюжеты в скобках выбираются, если фотокамера обнаруживает, что объект движется.

⚠ Выбранный режим может различаться в зависимости от условий съемки. Если режим не соответствует объекту, выберите режим **P** или выберите **SP** и выберите программу вручную.

Программа AE (P)

Позвольте фотокамере подобрать скорость затвора и диафрагму для оптимальной экспозиции. Другие значения, которые производят одинаковую экспозицию, можно выбрать с помощью программного сдвига.

Поверните диск выбора режимов в положение P.

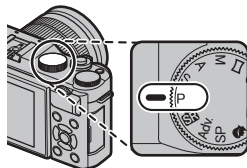

На дисплее появится P.

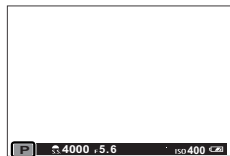

Программный сдвиг

Поверните вспомогательный диск управления, чтобы установить нужную комбинацию выдержки и диафрагмы (программный сдвиг).

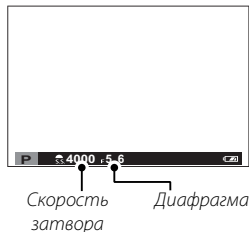

❗ Смена программы недоступна, если присоединенная вспышка поддерживает автоматический параметр TTL или если выбран автоматический параметр для **D-Range ДИНАМИЧ. ДИАПАЗОН** в меню съемки.

📷 Для отмены программного сдвига выключите фотокамеру.

Автоэкспозиция с приоритетом выдержки (S)

Выберите скорость затвора и позвольте фотокамере настроить диафрагму для получения оптимальной экспозиции.

- 1 Поверните диск выбора режимов в положение S.

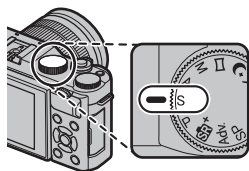

На дисплее появится S.

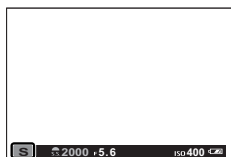

- 2 Используйте вспомогательный диск управления для выбора выдержки.

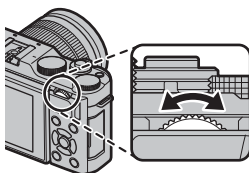



! Если правильная экспозиция не может быть достигнута с выбранной скоростью затвора, то диафрагма будет отображаться красным цветом.

Длительная выдержка (Т)

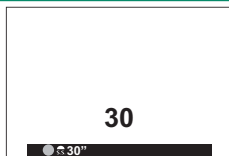
Значения выдержки 1 с или более называются «длинными экспозициями». Для предотвращения движения фотокамеры во время экспозиции рекомендуется использовать штатив.



 Таймер обратного отсчета будет отображаться во время работы экспозиции.

Для снижения «шума» (пятнистости) при длительных экспозициях выберите **ВКЛ** для  **СНИЖ.ШУМ.ДЛ.ЭКСП.** Учтите, что при этом может увеличиться время записи изображений после съемки.



Использование пульта дистанционного спуска затвора

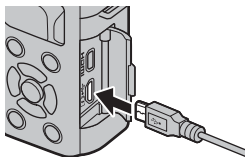

Для длинных экспозиций можно использовать дополнительный пульт дистанционного спуска затвора RR-90. RR-90 подключается через микроразъем USB (микро В) USB 2.0.

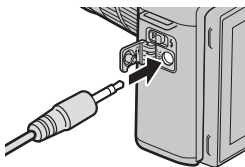

Кроме того, электронные пульты дистанционного спуска затвора сторонних производителей можно подключить через разъем пульта дистанционного спуска затвора (3-контактный mini jack $\varnothing 2,5$ мм).



 Отобразится окно подтверждения при подключении затвора сторонних производителей; нажмите **MENU/OK** и выберите **ДИС.СП** для  **НАСТР.ВИДЕО > МИК./ДИСТАН. СПУСК.**

ПРОВЕРЬТЕ НАСТРОЙКУ
МИКРОФОНАДИСТАН.СПУСКА
 ЗАДАТЬ  ПРОПУСТИТЬ

Автоэкспозиция с приоритетом диафрагмы (A)

Выберите диафрагму и позвольте фотокамере настроить скорость затвора для получения оптимальной экспозиции.

- 1 Поверните диск выбора режимов в положение A.

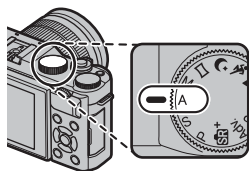

На дисплее появится A.



- 2 Используйте вспомогательный диск управления для выбора диафрагмы.

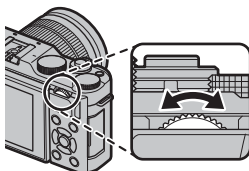

! Если правильная экспозиция не может быть достигнута с выбранной диафрагмой, то скорость затвора будет отображаться красным цветом.

Предварительный просмотр глубины резко изображаемого пространства

Если функция ПРОСМ.ГЛ.РЕЗК. присвоена функциональной кнопке, при нажатии этой кнопки отображается символ  и диафрагма устанавливается на выбранное значение, что позволяет осуществлять предварительный просмотр глубины резкости на дисплее.



Ручная экспозиция (M)

Измените экспозицию, выбранную фотокамерой.

- 1 Поверните диск выбора режимов в положение M.

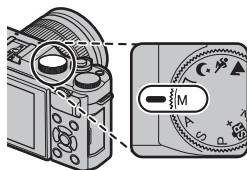

На дисплее появится M.

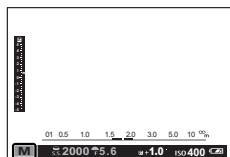

- 2 Поверните главный диск управления, чтобы выбрать выдержку, и вспомогательный диск управления, чтобы установить диафрагму.

На дисплее ручной экспозиции имеется индикатор экспозиции, который показывает величину недо- или переэкспонирования с применением текущих установок.

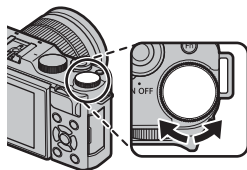

Скорость затвора

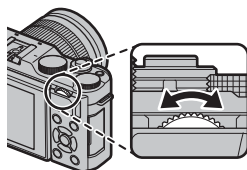

Диафрагма

Предварительный просмотр экспозиции

Чтобы посмотреть экспозицию на ЖК-дисплее (LCD), выберите **ВКЛ** для **НАСТР-КА ДИСПЛЕЯ > ПРОС.ЭКС.В РУЧ.РЕЖ.** Выберите **ОТКЛ** при использовании вспышки или в других случаях, в которых экспозиция может измениться, когда делается снимок.



Выдержка от руки (B)

Для фотосъемки с выдержкой от руки поверните главный диск управления, чтобы выбрать выдержку **BULB**. Для предотвращения движения фотокамеры во время экспозиции рекомендуется использовать штатив.

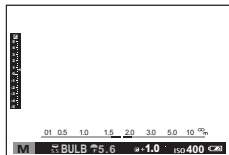

Затвор будет оставаться открытым максимум в течение 60 секунд или, при использовании электронного затвора, в течение 1 секунды.

Таймер обратного отсчета будет отображаться во время работы экспозиции.

Для снижения «шума» (пятнистости) при длительных экспозициях выберите **ВКЛ** для **СНИЖ.ШУМ.ДЛ.ЭКСП.** Учтите, что при этом может увеличиться время записи изображений после съемки.

Использование пульта дистанционного спуска затвора

Для длинных экспозиций можно использовать дополнительный пульт дистанционного спуска затвора RR-90. RR-90 подключается через микроразъем USB (микро B) USB 2.0.

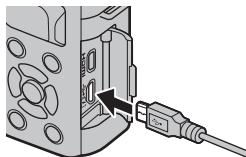

Кроме того, электронные пульта дистанционного спуска затвора сторонних производителей можно подключить через разъем пульта дистанционного спуска затвора (3-контактный mini jack $\varnothing 2,5$ мм).

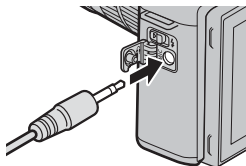

Отобразится окно подтверждения при подключении затвора сторонних производителей; нажмите **MENU/OK** и выберите **ДИС.СП** для **НАСТР.ВИДЕО > МИК./ДИСТАН. СПУСК**.

ПРОВЕРЬТЕ НАСТРОЙКУ
МИКРОФОНА/ДИСТАН. СПУСКА
OK ЗАДАТЬ **ESC** ПРОПУСТИТЬ

ПАНОРАМА

Для создания панорамы следуйте экранным инструкциям.

- 1 Поверните диск выбора режимов в положение  (ПАНОРАМА).

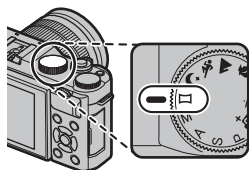

- 2 Чтобы выбрать угол панорамного смещения фотокамеры во время съемки, нажмите селектор влево. Выделите размер и нажмите **MENU/OK**.
- 3 Нажмите селектор вправо, чтобы посмотреть выбор направлений панорамирования. Выделите направление панорамирования и нажмите **MENU/OK**.
- 4 Нажмите кнопку затвора до конца, чтобы начать съемку. Во время съемки нет необходимости держать кнопку затвора нажатой.

- 5 Панорамируйте фотокамеру в направлении, указанном стрелкой. Съемка прекращается автоматически, когда фотокамера перемещается в конечное положение и все элементы панорамы сняты.



Для получения наилучших результатов

Для получения наилучших результатов используйте объектив с фокусным расстоянием 35 мм или менее (50 мм или менее в формате 35 мм). Упритесь локтями в бока и перемещайте фотокамеру медленно по небольшой окружности с постоянной скоростью, удерживая фотокамеру параллельно или под прямыми углами к горизонту и панорамируя ее только в направлении согласно указаниям. Для получения наилучших результатов применяйте штатив. Если желаемые результаты не достигнуты, попробуйте повторить панорамирование с другой скоростью.

 Съемка прекращается, если во время съемки Вы нажмете кнопку затвора до конца. Панорама может не записаться, если кнопка затвора будет нажата до завершения панорамы.

Панорамы создаются из нескольких кадров; экспозиция всей панорамы определяется по первому кадру. В некоторых случаях фотокамера может выполнять съемку с использованием несколько большего или меньшего угла, чем задано, или не может идеально соединить все кадры вместе. Последняя часть панорамы может быть не записана, если съемка останавливается до завершения панорамирования.

Съемка может прерваться, если камера панорамируется слишком быстро или слишком медленно. При панорамировании фотокамеры в ином направлении, кроме указанного, съемка прекращается.

Желаемые результаты могут быть не достигнуты с движущимися предметами, а также объектами, расположенными близко к фотокамере, однородными объектами вроде неба или поля с травой, объектами, находящимися в постоянном движении, такими, как волны и водопады, или предметами с сильно меняющейся яркостью. Панорамы могут быть смазаны, если объект съемки плохо освещен.

Просмотр панорам

В режиме полнокадрового просмотра можно использовать вспомогательный диск управления для увеличения или уменьшения панорам. Вы также можете просматривать панорамы с помощью селектора.

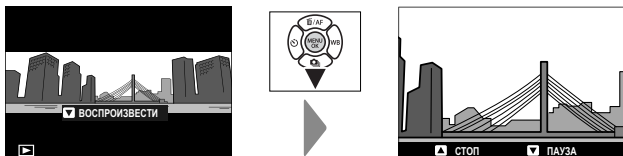

Нажмите селектор вниз, чтобы начать воспроизведение, и нажмите снова, чтобы приостановить. Нажмите селектор влево или вправо, чтобы выбрать направление панорамирования при воспроизведении или чтобы прокрутить панораму вручную при приостановке воспроизведения; вертикальные панорамы будут прокручиваться вертикально, горизонтальные — горизонтально. Чтобы выйти в режим полнокадрового просмотра, нажмите селектор вверх. Чтобы просмотреть другие изображения, перейдите в режим полнокадрового просмотра и нажмите селектор влево или вправо.

SP ПРОГРАММЫ / / / /

Фотокамера предлагает несколько «программ», приспособленных для конкретных условий съемки или специального типа объекта.

- 1 Поверните диск выбора режимов в положение **SP (ПРОГРАММЫ)**.

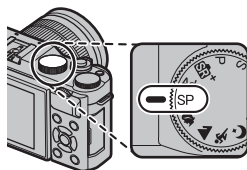

Можно выбрать следующие программы непосредственно с помощью диска режимов:

Программа	Описание
 СГЛАЖИВАНИЕ (☺)	Выберите этот режим для достижения эффекта гладкой кожи при съемке портретов. Если ВКЛ выбрано для НАСТР. СЕНСОРНОГО ЭКРАНА , Вы можете выбрать уровень улучшения портрета с помощью сенсорных элементов управления.
 ЛАНДШАФТ	Выберите этот режим для дневных снимков зданий и пейзажей.
 СПОРТ	Выберите этот режим для съемки движущихся объектов.
 НОЧЬ	Выберите этот режим для съемки плохо освещенных сумеречных или ночных сцен.

- 2 Нажмите **MENU/OK**, пока отображается описание режима.

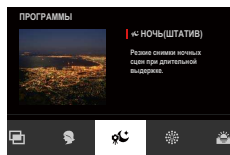

-  Если изображение, видимое через объектив, отобразится на ЖК-дисплее, нажмите **MENU/OK** и выберите **ПРОГРАММЫ** в меню съемки.

3 Выделите одну из перечисленных ниже опций и нажмите **MENU/OK**.

Программа	Описание
 ПОРТРЕТ	Выберите этот режим для съемки портретов.
 НОЧЬ(ШТАТИВ)	Выберите этот режим для увеличения выдержки при ночной съемке.
 ФЕЙЕРВЕРКИ	Длительная выдержка используется для захвата распространяющегося взрыва света фейерверка.
 ЗАКАТ	Выберите этот режим для съемок яркой цветовой гаммы закатов и рассветов.
 СНЕГ	Выберите этот режим для резко очерченных, четких ярких снимков с преобладанием белого снега.
 ПЛЯЖ	Выберите этот режим для резко очерченных, четких снимков на ярких, освещенных солнцем пляжах.
 ВЕЧЕРИНКА	Захватывает фоновый свет в условиях слабой освещенности.
 ЦВЕТОК	Четкие снимки при съемке цветов.
 ТЕКСТ	Для четких фотографий печатного текста или чертежей.
 МНОГОКРАТ.ЭКСПОЗ.	Создайте фотографию, состоящую из двух экспозиций ( 61).

Мультиэкспозиции

Создайте фотографию, состоящую из двух экспозиций.



- 1 Выберите  **МНОГОКРАТ.ЭКСПОЗ.** в меню положения сцены.
- 2 Сделайте первый снимок.
- 3 Нажмите **MENU/OK**. Первый снимок будет накладываться на изображение, видимое через объектив, и будет предложено сделать второй снимок.



Чтобы вернуться к Шагу 2 и заново сделать первый снимок, нажмите селектор влево. Чтобы сохранить первый снимок и выйти без создания мультиэкспозиции, нажмите **DISP/BACK**.



- 4 Сделайте второй снимок, используя первый кадр как ориентир.
- 5 Нажмите **MENU/OK**, чтобы создать многократную экспозицию, или нажмите селектор влево, чтобы вернуться к Шагу 4 и заново сделать второй снимок.



Adv. РАСШИР. ФИЛЬТР

Делайте снимки с эффектами фильтров.

- 1 Поверните диск выбора режимов в положение **Adv.** (**РАСШИР. ФИЛЬТР**).

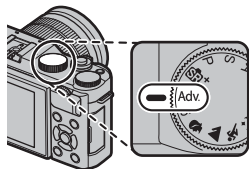

- 2 Нажмите **MENU/OK**, пока отображается описание режима.

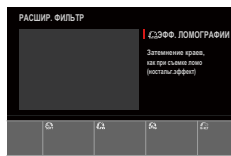

Если изображение, видимое через объектив, отобразится на ЖК-дисплее, нажмите **MENU/OK** и выберите **Adv. РАСШИР. ФИЛЬТР** в меню съемки.

- 3 Выделите одну из перечисленных ниже опций и нажмите **MENU/OK**.

Фильтр	Описание
 ЭФФ. ЛОМОГРАФИИ	Выберите для получения эфф. ломографии.
 ВЫДЕЛЕНИЕ ЦВЕТА	Создавайте высококонтрастные изображения с насыщенными цветами.
 СВЕТЛЫЙ ТОН	Создавайте яркие, малоконтрастные изображения.
 ТЕМНОЕ ТОНОВОЕ ИЗОБР.	Создавайте равномерно темные тона с несколькими выделенными областями.
 РЫБИЙ ГЛАЗ	Созд. эффекта искаж. линзой «рыбий глаз».
 ДИНАМИЧЕСКИЙ ТОН	Выразительность динамического тона используется для эффекта фантазии.
 HDR ХУДОЖЕСТВЕННЫЙ HDR	Создание худож. эффекта благодаря усилению тоновосп. и динамического диапазона.
 МИНИАТЮРА	Верх и низ изображений размыты при эффекте диорамы.

Фильтр	Описание
 КРОСС-ФИЛЬТР	Созд.отблесков света типа звездочка от ярких объектов. Эффекты фильтра поперечного экрана можно просмотреть после съемки.
 ЧАСТИЧН.ЦВЕТ (КРАСНЫЙ)	Области изображения выбранного цвета записываются в том же цвете. Все остальные участки изображения записываются черно-белыми.
 ЧАСТИЧН.ЦВЕТ (ОРАНЖ.)	
 ЧАСТИЧН.ЦВЕТ (ЖЕЛТЫЙ)	
 ЧАСТИЧН.ЦВЕТ (ЗЕЛЕНый)	
 ЧАСТИЧН.ЦВЕТ (СИНИЙ)	
 ЧАСТИЧН.ЦВЕТ (ПУРПУРН.)	
 УДАЛЕНИЕ ЗАТУМАН.	Создание более четкого изображения благодаря удалению затуманенности.
 МЯГКИЙ ФОКУС	Создание эффекта равномерно мягкого изображения.

 В зависимости от объекта и настроек фотокамеры, в некоторых случаях изображения могут быть зернистыми, а их яркость и оттенки могут отличаться.

Автофокусировка

Делайте снимки с помощью автофокусировки.



- 1 Используйте параметр **НАСТРОЙКА AF/MF > РЕЖИМ ФОКУСИРОВКИ** для выбора режима фокусировки (65).
- 2 Используйте **НАСТРОЙКА AF/MF > РЕЖИМ AF** для выбора режима AF (67).
- 3 Выберите положение и размер фокусировочной рамки (69).

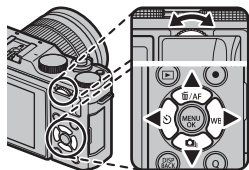

- 4 Делайте снимки.



Для получения дополнительной информации о системе автоматической фокусировки посетите:

<http://fujifilm-x.com/af/en/index.html>



Режим фокусировки

Используйте параметр **РЕЖИМ ФОКУСИРОВКИ** в меню **НАСТРОЙКА AF/MF** для выбора способа фокусировки фотокамеры.

- 1 Нажмите **MENU/OK**, чтобы открыть меню.
- 2 Выберите **НАСТРОЙКА AF/MF > РЕЖИМ ФОКУСИРОВКИ** в меню съемки.
- 3 Выберите одну из следующих опций:

Режим	Описание
 РУЧНАЯ ФОКУС.	Выполните фокусировку вручную с помощью фокусирующего кольца объектива. Выберите для ручного управления фокусировкой или в ситуациях, когда фотокамера не может сфокусироваться с помощью автофокусировки (73).
 СЛЕДЯЩИЙ АФ	Фокусировка выполняется непрерывно в соответствии с изменениями расстояния до объекта, пока кнопка спуска затвора нажата наполовину. Используйте для объектов, находящихся в движении. Параметр АФ обнаружения глаза не доступен.
 ОДИНОЧНЫЙ АФ	Фокус блокируется при нажатии кнопки затвора наполовину. Выбирайте этот режим для съемки неподвижных объектов.

 Независимо от выбранного параметра, ручная фокусировка будет использоваться, когда объектив находится в режиме ручной фокусировки.

Если выбрана опция **ВКЛ** для **НАСТРОЙКА AF/MF > ПРЕДВАРИТЕЛ. АФ**, фокус будет непрерывно регулироваться в режимах  и , даже если кнопка спуска затвора не нажата.

Индикатор фокусировки

Индикатор фокусировки горит зеленым цветом, когда объект находится в фокусе, и мигает белым, когда фотокамера не может сфокусироваться. Скобки («()») указывают на то, что фотокамера фокусируется, и отображаются непрерывно в режиме **MF-L**. **MF** отображается в режиме ручной фокусировки.

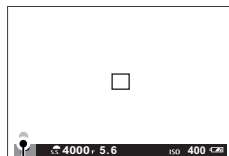

Индикатор фокусировки

Параметры автофокусировки (режим АФ)

Выберите способ фокусировки фотокамеры в режимах **AF-S** и **AF-C**.

- 1 Нажмите **MENU/OK** и перейдите в меню съемки.
- 2 Выберите **[] НАСТРОЙКА АФ/МФ > РЕЖИМ АФ**.
- 3 Выберите режим АФ.

Порядок фокусировки фотокамеры зависит от режима фокусировки.

Режим фокусировки **AF-S** (ОДИНОЧНЫЙ АФ)

Опция	Описание	Пример изображения
 ОДНА ТОЧКА	Фотокамера фокусируется на объекте в выбранной точке фокусировки. Используйте для точечной фокусировки на выбранном объекте.	
 ЗОНА	Фотокамера фокусируется на объекте в выбранной зоне фокусировки. Зоны фокусировки включают несколько точек фокусировки, чтобы было легко сфокусироваться на движущихся объектах.	
 ШИРОКИЙ/ ТРЕКИНГ	Фотокамера фокусируется автоматически на высококонтрастных объектах; на дисплее отображаются сфокусированные области.	

Режим фокусировки AF-C (СЛЕДЯЩИЙ AF)

Опция	Описание	Пример изображения
 ОДНА ТОЧКА	Фокус отслеживает объект в выбранной точке фокусировки. Используйте для объектов, движущихся к фотокамере или от нее.	
 ЗОНА	Фокус отслеживает объект в выбранной зоне фокусировки. Используйте для объектов, которые движутся довольно предсказуемо.	
 ШИРОКИЙ/ ТРЕКИНГ	Фокус отслеживает объекты, проходящие через широкую область кадра.	

Выбор точки фокусировки

Выберите точку фокусировки для автофокусировки.

Просмотр отображения точки фокусировки

- 1 Нажмите селектор вверх (AF) для просмотра дисплея точки фокусировки.

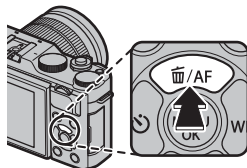

- 2 Используйте селектор и вспомогательный диск управления для установки рамки фокусировки для желаемой точки фокусировки.

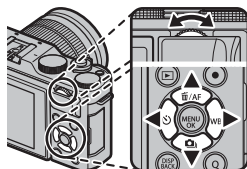

 Параметры зоны фокусировки также доступны в меню съемки.

Выбор точки фокусировки

Используйте селектор для выбора точки фокусировки, а вспомогательный диск управления – для выбора размера фокусировочной рамки. Процедура различается в зависимости от выбранной опции для режима AF.

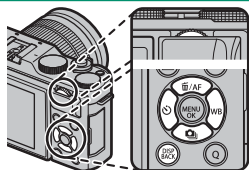

	Селектор	Кнопка DISP/BACK	Вспомогательный диск управления	
Режим AF				
	Нажмите	Нажмите	Поверните	Нажмите
		Выберите точку фокусировки	Выберите центральную точку фокусировки	Выберите один из 5 размеров рамки
	Выберите один из 3 размеров рамки			
			—	

Ручной выбор точки фокусировки недоступен, когда выбран параметр ШИРОКИЙ/ТРЕКИНГ в режиме фокусировки AF-S.

Отображение точки фокусировки

Отображение точки фокусировки варьируется в зависимости от опции, выбранной для режима AF.

Фокусировочные рамки показаны маленькими квадратами (□), зоны фокусировки — большими квадратами.

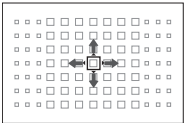
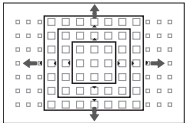
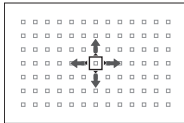
Режим AF		
□ ОДНА ТОЧКА	□ ЗОНА	□ ШИРОКИЙ/ТРЕКИНГ
		
Выбор одной точки фокусировки.	Выберите из зон со следующим количеством точек фокусировки: 7 × 7, 5 × 5 или 3 × 3.	Расположите фокусировочную рамку над объектом и нажмите MENU/OK .

Доступные точки фокусировки

Обнаруживающая контраст АФ TTL предлагает больше точек фокусировки (1), чем интеллектуальная гибридная АФ (2), которая сочетает в себе обнаружение фазы и обнаружение контраста АФ TTL.

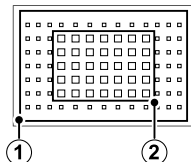

Выбор рамки фокусировки режима серийной съемки

Когда для режима привода выбран непрерывный высокоскоростной режим (H), количество доступных фокусировочных рамок в режиме фокусировки **AF-C** уменьшается.

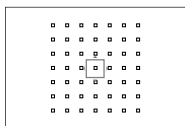

Одна точка

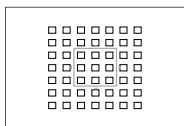

Зона

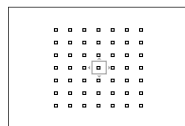

Трекинг

Автофокусировка

Несмотря на наличие высокоточной системы автофокуса, фотокамера может не обеспечивать его правильную настройку при фотографировании перечисленных ниже объектов.

- Сильно отражающие предметы, например, зеркала или кузова автомобилей.
- Объекты, фотографируемые через окно или другой отражающий объект.
- Темные объекты и материалы, которые не отражают, а поглощают свет, например, волосы или мех.
- Полупрозрачные, изменчивые объекты, например, дым или пламя.
- Объекты, слабо контрастирующие с фоном.
- Объекты, расположенные впереди или сзади высококонтрастного объекта, который также находится в фокусирующей рамке (например, объект, снимаемый на фоне высококонтрастных элементов).

Проверка фокусировки

Для увеличения текущей зоны фокусировки для точной фокусировки, нажмите на центр вспомогательного диска управления. Нажмите еще раз для отмены увеличения.

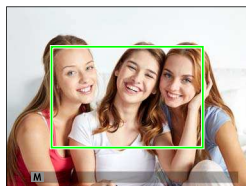
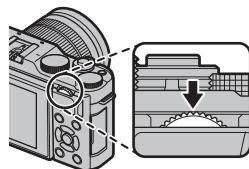

Стандартное
отображение



Масштабирование
фокусировки



В режиме фокусировки **MF-S** масштабирование регулируется поворотом вспомогательного диска управления. Масштабирование фокусировки недоступно в режиме фокусировки **MF-C** или когда включается **■ НАСТРОЙКА AF/MF > ПРЕДВАРИТЕЛ. АФ** или параметр, отличный от **ОДНА ТОЧКА**, выбирается для **РЕЖИМ АФ**.

Ручная фокусировка

Отрегулируйте фокус вручную.



- 1 Выберите **РУЧНАЯ ФОКУС.** для **☑ НАСТРОЙКА AF/MF > РЕЖИМ ФОКУСИРОВКИ.**

На дисплее появится **MF**.

- 2 Выполните фокусировку вручную с помощью фокусирующего кольца объектива. Поворачивайте кольцо влево для уменьшения фокусного расстояния и вправо для увеличения.

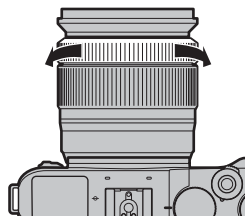
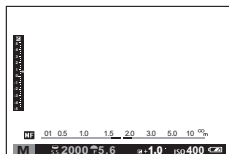

- 3 Делайте снимки.

Используйте опцию **☑ ФОКУСИР. КОЛЬЦО** в меню установки параметров, чтобы сменить направление вращения кольца фокусировки. Независимо от выбранного параметра, ручная фокусировка будет использоваться, когда объектив находится в режиме ручной фокусировки.

МГНОВЕННЫЙ АФ можно присвоить кнопке **Fn**, что позволяет использовать эту кнопку для быстрой фокусировки на объекте в выбранной рамке фокусировки, когда фотокамера находится в режиме ручной фокусировки.

Проверка фокусировки

Различные варианты доступны для проверки фокуса в ручном режиме фокусировки.

Индикатор ручной фокусировки

Индикатор ручной фокусировки указывает, насколько точно фокусное расстояние соответствует расстоянию до объекта в фокусируемых скобках. Белая линия указывает на расстояние до объекта в зоне фокусировки (в метрах или футах в соответствии с параметром, выбранным для **НАСТР-КА ДИСПЛЕЯ > ЕДИНИЦЫ ШКАЛЫ ФОКУСИРОВКИ** в меню настройки), синий индикатор прогресса глубины резкости или, другими словами, расстояние впереди и позади объекта, которое появляется в фокусе.

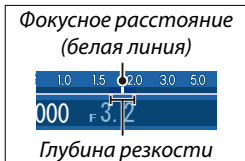

Если и **ИНДИКАТОР РАССТ. AF**, и **ИНДИКАТОР РАССТ. MF** выбираются в списке **НАСТР-КА ДИСПЛЕЯ > ОТОБР.ПОЛЬЗ.НАСТР**, то глубину поля резкости также можно предварительно просмотреть, используя индикатор глубины поля резкости на стандартном дисплее. Используйте кнопку **DISP/BACK**, чтобы отобразить стандартные индикаторы.

Масштабирование фокусировки

Если выбран параметр **ВКЛ** для **НАСТР-КА ДИСПЛЕЯ > ПРОВЕРКА ФОКУСА**, фотокамера будет автоматически увеличивать выбранную зону фокусировки при вращении фокусирующего кольца. Масштабирование можно отрегулировать поворотом вспомогательного диска управления. Нажмите центр вспомогательного диска управления, чтобы выйти из режима масштабирования.

Усиление контура при фокусировке

Выберите **ВЫДЕЛ.ПИК ФОКУСА** для **ПОМОЩЬ РУЧН.ФОК.**, чтобы выделять высококонтрастные контуры. Во время фокусировки поворачивайте фокусирующее кольцо до тех пор, пока объект не будет выделен.

Меню **ПОМОЩЬ РУЧН.ФОК.** можно отобразить с помощью нажатия и удерживания центра вспомогательного диска управления.



Экспокоррекция

Настройте экспозицию.



Поверните главный диск управления, чтобы отрегулировать экспозицию.

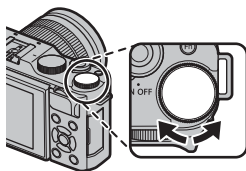

Доступная величина поправки варьируется в зависимости от режима съемки.

Блокировка фокуса/экспозиции

Компонуите снимки, на которых объект съемки расположен не в центре.



- 1 Фокус:** Наведите фокусирующую рамку на объект и нажмите кнопку затвора наполовину, чтобы заблокировать фокус и экспозицию. Фокус и экспозиция будут оставаться заблокированными, пока кнопка затвора нажата наполовину (блокировка АФ/АЭ).

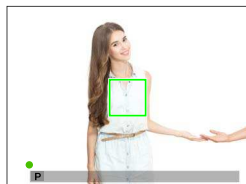

- 2 Измените композицию:** Удерживайте кнопку затвора нажатой наполовину.

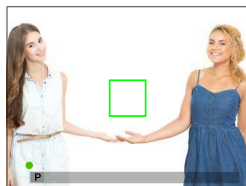

- 3 Выполните съемку:** Нажмите кнопку затвора до конца.

Кнопки AF-L и AE-L

Если **АЭ-БЛОКИРОВКА**, **АФ-БЛОКИРОВКА** или **БЛОКИРОВКА АЭ/АФ** назначены кнопке **Fn**, фокусировка и/или экспозиция будут заблокированы, пока будет нажата кнопка **Fn** и останется заблокированной, даже если кнопка затвора нажата наполовину.

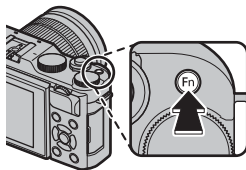

WB **Баланс белого**

Для получения естественных цветов выберите параметр баланса белого, который соответствует источнику света.



- 1 Нажмите селектор вправо (**WB**) для отображения параметров баланса белого.

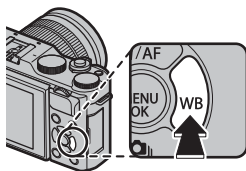







- 2 Выделите нужный параметр, нажмите **MENU/OK** для выбора выделенного параметра и просмотрите дисплей, на котором можно тонко настроить баланс белого с помощью селектора, или нажмите **DISP/BACK** для выбора выделенного параметра без тонкой настройки.





Доступ к опциям баланса белого можно также получить из меню режима съемки.

БАЛАНС БЕЛОГО

Доступны следующие параметры баланса белого.

Опция	Описание
АВТО	Баланс белого регулируется автоматически.
	Измерьте величину баланса белого.
К	Выберите цветовую температуру.
	Для объектов, освещенных прямым солнечным светом.
	Для съемки объектов в тени.
	Для съемки при освещении люминесцентными лампами дневного света.
	Для съемки при освещении «белыми теплыми» люминесцентными лампами.
	Для съемки при освещении «белыми холодными» люминесцентными лампами.
	Для съемки при освещении лампами накаливания.
	Снижает синий оттенок, который обычно ассоциируется с подводным освещением.

 Результаты различаются в зависимости от условий съемки. После съемки просмотрите результаты, чтобы проверить цветопередачу.

Баланс белого при освещении вспышкой настраивается только в режимах **АВТО** и . Выключите вспышку, используя другие опции баланса белого.

Пользовательский баланс белого

Выберите , чтобы настроить баланс белого для необычных условий освещения. Отобразятся опции замера баланса белого; поместите в кадр объект белого цвета, чтобы он заполнил дисплей, и полностью нажмите кнопку затвора, чтобы замерить баланс белого (чтобы

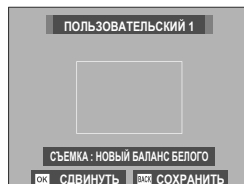

выбрать самое последнее пользовательское значение и выйти без замера баланса белого, нажмите **DISP/BACK**, или нажмите **MENU/OK**, чтобы выбрать самое последнее значение и отобразить диалоговое окно тонкой настройки).

- Если отображается «**ГОТОВО !**», нажмите **MENU/OK**, чтобы установить для баланса белого значение, полученное при измерении.
- Если отображается «**НИЖЕ**», увеличьте экспокоррекцию и попробуйте снова.
- Если отображается «**ВЫШЕ**», уменьшите экспокоррекцию и попробуйте снова.

К: Цветовая температура

При выборе **К** в меню баланса белого отобразится список цветowych температур; выделите цветовую температуру и нажмите **MENU/OK** для выбора выделенной опции и отображения диалогового окна тонкой настройки.



Цветовая температура

Цветовая температура — это объективная мера цвета источника освещения, выражаемая в градусах Кельвина (К). Источники света с цветовой температурой, близкой к температуре прямого солнечного света, воспринимаются, как белые; источники света с меньшей цветовой температурой имеют желтый или красный оттенок, тогда как источники с более высокой температурой имеют синеватый оттенок. Вы можете задавать цветовую температуру в соответствии с источником освещения или же выбирать опции, которые резко отличаются от цвета источника освещения, чтобы сделать изображение «теплее» или «холоднее».



Использование автоспуска

Используйте таймер для групповых портретов или автопортретов, чтобы предотвратить размытость по причине дрожания фотокамеры, или чтобы автоматически спустить затвор, когда будут соблюдены выбранные условия.



- 1 Нажмите селектор влево (☺), чтобы отобразить параметры автоспуска.

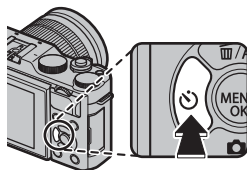

- 2 Выделите одну из перечисленных ниже опций и нажмите MENU/OK.

Опция		Опция	
2 сек	82	ПРИЯТЕЛЬ	84
10 сек	82	ГРУППА	84
АВТОСП.ЗАТВ.ПРИ ОБН.ЛИЦ	83	ОТКЛ	—
УЛЫБКА	83		



Нажимайте кнопку затвора, стоя позади фотокамеры. Если вы будете стоять перед объективом, это помешает правильной фокусировке и экспозамеру.

Таймер автоспуска автоматически выключается при выключении фотокамеры.



Чтобы остановить таймер прежде, чем будет сделана фотография, нажмите **DISP/BACK**.

При выборе АВТОСП.ЗАТВ.ПРИ ОБН.ЛИЦ, УЛЫБКА, ПРИЯТЕЛЬ или ГРУППА задается НАСТРОЙКА AF/MF > НАСТР. РАСПОЗН. ЛИЦ/ГЛАЗ на ЛИЦА ВКЛ/ГЛАЗА ВЫКЛ. Исходные установки восстанавливаются, когда таймер отключен.

Параметры таймера также можно выбрать в меню съемки.

2 сек/10 сек

Спуск затвора производится через 2 секунды или 10 секунд после нажатия кнопки затвора.

- 1 Выделите одну из следующих опций в меню автоспуска и нажмите **MENU/OK**.

Опция	Описание
 2 сек	Спуск затвора производится через две секунды после нажатия кнопки затвора. Выберите этот режим, чтобы уменьшить размытость, вызываемую движением фотокамеры при нажатии кнопки затвора. Индикатор таймера мигает во время отсчета таймера.
 10 сек	Спуск затвора производится через десять секунд после нажатия кнопки затвора. Используйте для получения фотоснимков, на которых будете присутствовать Вы сами. Индикатор таймера мигает непосредственно перед фотосъемкой.

- 2 Нажмите кнопку затвора до конца, чтобы запустить таймер. На дисплее появится таймер обратного отсчета; снимок будет сделан по истечении времени таймера.

АВТОСП.ЗАТВ.ПРИ ОБН.ЛИЦ

Снимок будет сделан, когда фотокамера обнаружит объект для портрета, обращенный к объективу.

- 1 Выделите  (**АВТОСП.ЗАТВ.ПРИ ОБН.ЛИЦ**) в меню автоспуска и нажмите **MENU/OK**.
- 2 Выделите рамкой объект для портрета на дисплее. Фотокамера запустит функцию обнаружения лица и спустит затвор, когда объект окажется лицом к объективу.





 Фотокамера может не обнаружить людей, если они не смотрят в направлении фотокамеры или если их глаза скрыты.

УЛЫБКА

Фотокамера спускает затвор, когда объект улыбается.

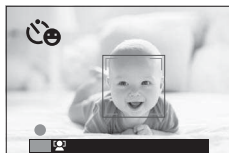
- 1 Выделите  (**УЛЫБКА**) в меню автоспуска и нажмите **MENU/OK**.
- 2 Выделите рамкой объекты для портрета на дисплее. Фотокамера запустит функцию обнаружения лица и спустит затвор, когда любой из объектов улыбнется.



 Фотокамера может быть не в состоянии обнаружить объекты, если они не обращены в ее направлении или если их глаза скрыты волосами или другими предметами.

ПРИЯТ

Фотокамера делает снимок, когда обнаруживает два объекта, расположенные близко друг к другу.

1 Выделите  (ПРИЯТ) в меню автоспуска и нажмите **MENU/OK**.

2 При появлении запроса о том, насколько близко друг к другу должны находиться объекты до запуска таймера, выделите необходимый параметр и нажмите **MENU/OK** (необходимая степень близости показана с помощью символов в виде сердечек на дисплее режима съемки: чем ближе расположены сердечки, тем ближе должны быть расположены объекты).



- **LV.1 (РЯДОМ):** Таймер начинает отсчет, когда объекты оказываются достаточно близко друг к другу, чтобы взяться за руки.
- **LV.2 (БЛИЗКО):** Таймер начинает отсчет, когда объекты встают плечом к плечу.
- **LV.3 (ОЧЕНЬ БЛИЗКО):** Таймер начинает отсчет, когда объекты касаются друг друга щеками.



Таймер начинает отсчет, только когда объекты оказываются достаточно близко друг к другу; затвор спускается через одну секунду.

ГРУППА

Фотокамера делает снимок, когда обнаруживает выбранное количество объектов для портрета.

1 Выделите  (ГРУППА) в меню автоспуска и нажмите **MENU/OK**.

2 Выделите нужное количество объектов съемки (от 1 до 4) и нажмите **MENU/OK** (количество объектов съемки указывается символами  на дисплее съемки). Таймер начинает отсчет, только когда выбранное количество объектов находится в кадре; спуск затвора производится через две секунды.





Брекетинг

Служит для автоматического варьирования настроек в серии снимков.



- 1 Нажмите селектор вниз (↓) для отображения параметров брекетинга.

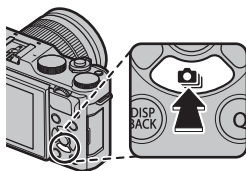

- 2 Нажимайте селектор вверх или вниз, чтобы выделить один из следующих параметров:

Опция		Опция	
БРЕК. С АВТОМ. ЭКСПОЗ.	86	БАЛ. БЕЛ. ВКТ	86
БРЕКЕТИНГ ПО ISO	86	БРЕКЕТ. С ДИНАМ. ДИАП.	87
БРЕКЕТ. С МОДЕЛ. ПЛЕНКИ ВКТ	86	HDR	87

- 3 Нажмите селектор влево или вправо для выделения нужного параметра брекетинга и нажмите **MENU/OK** для выбора выделенного параметра.

Настройки брекетинга для автоматической экспозиции и брекетинга моделирования пленки выбираются с помощью параметров **НАСТРОЙКА АЕ ВКТ** и **БРЕКЕТ. С МОДЕЛ. ПЛЕНКИ** в меню съемки.

- 4 Делайте снимки.

БРЕК. С АВТОМ. ЭКСПОЗ.

Используйте  **НАСТРОЙКА AE ВКТ**, чтобы выбрать величину брекетинга и количество снимков. При каждом нажатии кнопки затвора фотокамера будет делать определенное количество снимков: один стандартный с использованием замеренного значения экспозиции, а остальные снимки будут пере- или недоэкспонированными кратко выбранной величине брекетинга.

 Независимо от величины брекетинга, экспозиция не превысит пределы системы экспомера.

БРЕКЕТИНГ ПО ISO

Выберите величину брекетинга (± 1 , $\pm 2/3$ или $\pm 1/3$). Каждый раз при спуске затвора фотокамера будет делать снимок с текущей чувствительностью и обрабатывать его с созданием двух дополнительных копий: одна копия с повышенной на выбранную величину чувствительностью и другая копия с пониженной на выбранную величину чувствительностью.

БРЕКЕТ. С МОДЕЛ. ПЛЕНКИ

При каждом спуске затвора фотокамера делает один снимок и обрабатывает его, создавая три копии с различными настройками моделирования пленки, выбранными для параметра

 **БРЕКЕТ. С МОДЕЛ. ПЛЕНКИ** в меню съемки.

БАЛ.БЕЛ. ВКТ

Выберите величину брекетинга (± 1 , ± 2 или ± 3). При каждом спуске затвора фотокамера делает один снимок и обрабатывает его для создания трех копий: одна копия с текущей настройкой баланса белого, одна копия с тонкой настройкой, увеличенной на выбранную величину, и одна копия с тонкой настройкой, уменьшенной на выбранную величину.

БРЕКЕТ. С ДИНАМ. ДИАП.

Каждый раз при нажатии кнопки спуска затвора фотокамера делает три снимка с разными динамическими диапазонами: 100 % для первого снимка, 200 % для второго и 400 % для третьего.

 Когда действует брекетинг динамического диапазона, чувствительность будет ограничена до минимального значения ISO 800 (или как минимум ISO от 200 до 800, когда для чувствительности выбрана опция «авто»); чувствительность, которая использовалась ранее, восстанавливается после окончания съемки с использованием брекетинга.

HDR

При каждом нажатии кнопки спуска затвора фотокамера делает несколько снимков с разными экспозициями и объединяет их в одно изображение с высоким динамическим диапазоном, уменьшая потерю деталей в освещенных участках и в тенях. Выберите величину, на которую фотокамера будет менять экспозицию: **AUTO, 1.0 EV, 1.5 EV, 2.0 EV, 2.5 EV и 3.0 EV.**

 Держите фотокамеру неподвижно. При перемещении фотокамеры или изменении объекта во время съемки, снимки могут записываться отдельно, а не объединяться в одно изображение. Фотокамера может не записать изображение, если объект перемещается во время съемки.

 После съемки на дисплее фотокамеры отображается комбинированное изображение. Нажмите **MENU/OK**, чтобы сохранить изображение, или **DISP/BACK**, чтобы завершить HDR-съемку без записи изображения.



Непрерывная съемка (режим серийной съемки)

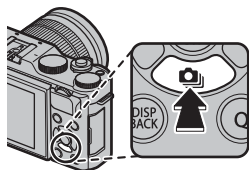

Для съемки движения в серии фотографий.

- 1 Нажмите селектор вниз (📷) для отображения параметров серийной съемки.



- 2 Нажмите селектор вверх или вниз для выделения 📷 **СЕРИЙНАЯ СЪЕМКА** (📖 89) или 📷 **4K** (📖 90).
- 3 Нажимайте селектор вверх или вниз, чтобы выделить нужный параметр, и нажмите **MENU/OK**, чтобы выбрать его. Частоту кадров для серийной съемки можно выбрать из вариантов: 📷 **ВЫСОКАЯ** или 📷 **НИЗКАЯ**, а режим съемки для записи в формате 4K — из вариантов: 📷 **СЕРИЙНАЯ 4K** или 📷 **РЕЖИМ МУЛЬТИФОКУСА**.
- 4 Делайте снимки.

СЕРИЙНАЯ СЪЕМКА

При нажатии кнопки спуска затвора фотосъемка выполняется с выбранной частотой кадров ( **ВЫСОКАЯ** или  **НИЗКАЯ**). Съемка закончится, когда будет отпущена кнопка спуска затвора или заполнится карта памяти.





 Если номер файла достигнет 999 до завершения съемки, оставшиеся снимки будут записаны в новой папке.

Серийная съемка может не начаться, если свободного места на карте памяти недостаточно.

Частота кадров варьируется в зависимости от объекта, скорости затвора, чувствительности и режима фокусировки. Частота кадров может замедлиться, а время записи увеличиться по мере выполнения съемки. Вспышка использоваться не может.

4K

Сделайте серию снимков в формате 4K и выберите, какие снимки нужно сохранить.

Выделив  4K в меню режима работы затвора, нажмите селектор влево или вправо, чтобы выделить  **СЕРИЙНАЯ 4K** или  **РЕЖИМ МУЛЬТИФОКУСА**.







 Используйте карту памяти с классом скорости UHS 3 или выше.

СЕРИЙНАЯ 4K

Выберите кадры, которые хотите сохранить, из списка уменьшенных изображений.



- 1 Сделайте серию снимков с параметром  4K >  **СЕРИЙНАЯ 4K**, выбранном для режима работы затвора.

 Функцию кнопки спуска затвора можно выбрать в параметре  **ТИП СПУСКА** в меню съемки.

- 2 В режиме полнокадрового просмотра откройте снимок, сделанный в режиме  **СЕРИЙНАЯ 4K**. Нажмите селектор вниз, чтобы просмотреть снимки из серии в виде списка уменьшенных изображений.



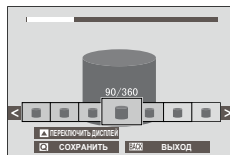

- 3 Нажимайте селектор влево или вправо для выделения кадров и нажмите **Q** для сохранения выделенного кадра в виде отдельного изображения.



- 4 После сохранения нужных кадров нажмите **DISP/BACK**, чтобы выйти из списка уменьшенных изображений.

 Если объект движется во время съемки, изображение может быть искажено, а на снимках, сделанных под мерцающими или неустойчивыми источниками света, например флуоресцентными лампами, могут появиться полосы.

 Чтобы предотвратить размытость изображения, выберите режим **S** или **M** и установите короткую выдержку.



Если **ПОДРЯД** выбрано для  **НАСТР-КА ДИСПЛЕЯ > ОТОБР. ИЗОБ.**, при завершении съемки будет отображаться самый последний снимок, что позволяет выбрать кадры, которые нужно сохранить, не переходя в режим просмотра.

Вспышка использоваться не может.

РЕЖИМ МУЛЬТИФОКУСА

Сделайте серию снимков с разным фокусным расстоянием и создайте составное изображение из выбранных снимков.



- 1 Сделайте серию снимков с параметром  4K >  РЕЖИМ МУЛЬТИФОКУСА, выбранном для режима работы затвора.



При каждом нажатии кнопки спуска затвора фотокамера будет делать серию снимков. Во время съемки нет необходимости удерживать кнопку спуска затвора.



- 2 В режиме полнокадрового просмотра откройте снимок, сделанный в режиме  РЕЖИМ МУЛЬТИФОКУСА.



- 3 Нажмите селектор вниз и выберите снимки, которые будут использованы для создания составного изображения.

Опция	Описание
ВЫБРАТЬ ФОКУС	Область фокусировки в каждом кадре обозначается рамкой (□). Выделите точку фокусировки с помощью селектора и нажмите Q , чтобы создать составное изображение из кадров, на которых выбранная область находится в фокусе.
АВТО	Фотокамера создает составное изображение из областей, которые находятся в фокусе.
ВЫБРАТЬ ДИАПАЗОН	Создайте составное изображение из кадров, в которых выбранная область находится в фокусе.

 Рекомендуется использовать штатив; если штатив отсутствует, держите фотокамеру неподвижно во время съемки. Если объект движется во время съемки, изображение может получиться искаженным или неестественным, а на снимках, сделанных под мерцающими или неустойчивыми источниками света, например флуоресцентными лампами, могут появиться полосы. При создании составного изображения угол обзора уменьшается. Желаемые результаты могут не достигаться при перемещении объектов, при съемке отдаленных ландшафтов или объектов без глубины. При съемке с макрообъективами учитывайте, что для создания составного изображения может потребоваться некоторое время, и желаемые результаты могут не достигаться, если объект находится на некотором расстоянии от фона.

 Если **ПОДРЯД** выбрано для  **НАСТР-КА ДИСПЛЕЯ > ОТОБР. ИЗОБ.**, при завершении съемки будет отображаться самый последний снимок, что позволяет создать составное изображение, не переходя в режим просмотра.

Вспышка использоваться не может.

Использование вспышки

Используйте встроенную вспышку для дополнительного освещения при съемке ночью или в помещении с недостаточным освещением.



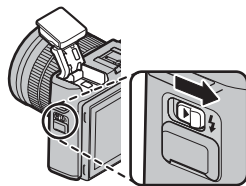

- 1 Переместите переключатель  (подъем вспышки), чтобы поднять вспышку.



- 2 Нажмите **MENU/OK**, чтобы открыть меню съемки.
- 3 Выделите  **ВСПЫШКА ПАРАМЕТРЫ > РЕЖИМ ВСПЫШКИ** в меню съемки и нажмите **MENU/OK**, чтобы просмотреть параметры вспышки.
- 4 Выделите одну из перечисленных ниже опций и нажмите **MENU/OK**.



Режим	Описание
АВТО АВТО ВСПЫШКА  УСТ. КРАСН. ГЛАЗ*	Вспышка срабатывает при необходимости. Рекомендуется в большинстве случаев.
 ПРИНУД. ВСПЫШКА  ПРИНУД. ВСПЫШКА*	Вспышка срабатывает при съемке каждого кадра. Используйте для объектов, освещенных сзади, или для получения естественной цветопередачи во время съемки при ярком свете.
 МЕДЛЕННАЯ СИНХР. ГЛАЗА И СИНХР.* 	Производится захват и основного объекта, и фона при слабом освещении (имейте в виду, что ярко освещенные объекты могут получаться переэкспонированными).
 СИНХР. ПО 2 ШТОРКЕ  СИНХР. ПО 2 ШТОРКЕ*	Вспышка срабатывает непосредственно перед закрытием затвора.

Режим	Описание
 КОМАНДЕР	Встроенную вспышку можно использовать для управления дополнительными удаленными вспышками.
 ОТКЛ. ВСПЫШКА	Вспышка не срабатывает, даже если объект съемки плохо освещен. Рекомендуется использовать штатив.

* В этих режимах доступно удаление эффекта красных глаз, когда включена функция Интеллектуального определения лица и вкл. функция удаления эффекта красных глаз. Функция удаления эффекта красных глаз уменьшает проявление «**красных глаз**», возникающее из-за отражения света вспышки сетчаткой глаза снимаемого человека, как показано на рисунке справа.

 В зависимости от расстояния до объекта, некоторые объективы могут отбрасывать тени на фотографии, сделанные со вспышкой.

Вспышка может контактировать с принадлежностями, установленными на горячем башмаке. При необходимости снимите данные принадлежности прежде, чем поднимать вспышку.

 Если при нажатии кнопки спуска затвора наполовину отображается символ , то при фотосъемке сработает вспышка.

В любом режиме, кроме командного режима управления, вспышка может сработать несколько раз с каждым снимком. Не двигайте фотокамеру до завершения съемки.

Выдержка синхронизации вспышки

Вспышка синхронизируется с затвором при выдержке $\frac{1}{80}$ с. или длиннее.

Дополнительные вспышки от FUJIFILM

Фотокамеру можно использовать с дополнительными вспышками FUJIFILM, устанавливаемыми на башмак.

Вспышки сторонних производителей

Не используйте вспышки сторонних производителей, подающие более 300 В на горячий башмак фотокамеры.

Автопортреты

Чтобы сделать автопортрет, поверните ЖК-монитор, как показано.

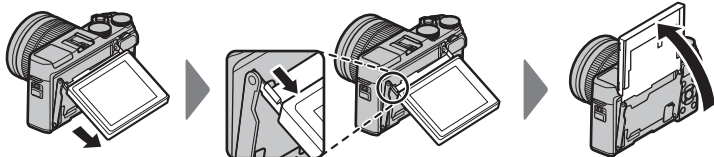

При повороте ЖК-дисплея на 180° автоматически устанавливается **НАСТРОЙКА AF/MF > НАСТР. РАСПОЗН. ЛИЦ/ГЛАЗ** на **ЛИЦА ВКЛ/ ГЛАЗА АВТО**. Если **ВКЛ** выбрано для **НАСТР. ЭЛЕКТ. МАСШТАБ.** и установлен объектив с автозумом, можно регулировать зум, вращая вспомогательный диск управления. Затвор также можно спустить, нажав на центр диска управления. Независимо от выбранного параметра для **НАСТР-КА ДИСПЛЕЯ > ОТОБР. ИЗОБ.**, изображения будут отображаться в течение 1,5 секунды после съемки.

Дисплей автопортрета

При повороте в положение автопортрета ЖК-монитор показывает зеркальное изображение вида через объектив.

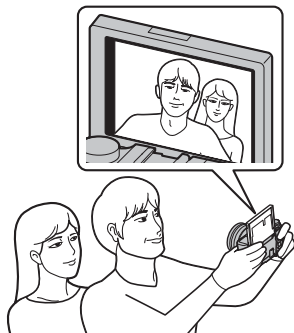





Меню съемки

6

МЕНЮ СЪЕМКИ (/ / / /)

Отрегулируйте настройки съемки.

Меню режима съемки отображается при нажатии кнопки **MENU/OK** в режиме съемки. Выберите вкладку , , ,  или .

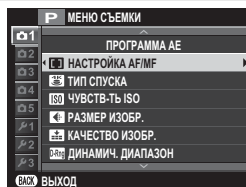

 Доступные параметры различаются в зависимости от выбранного режима съемки.

ПРОГРАММЫ

Выберите программу для режима **SP** ( 59).

РАСШИР. ФИЛЬТР

Выберите расширенный фильтр для режима **Adv.** ( 62).

НАСТРОЙКА AF/MF

Отрегулируйте настройки фокуса.



ЗОНА ФОКУСИРОВКИ

Выберите зону фокусировки для автофокусировки, ручной фокусировки и масштабирования фокуса ( 69).



РЕЖИМ ФОКУСИРОВКИ

Выберите способ фокусировки фотокамеры ( 65).

РЕЖИМ AF

Выберите режим AF для режимов фокусировки  и  ( 67).

ПРИОР. СПУСКА/ФОКУСА

Выберите способ фокусировки фотокамеры в режиме фокусировки **AF-S** () или **AF-C** ()



Опция	Описание
СПУСК	Срабатывание затвора имеет приоритет над фокусировкой. Фотографии можно делать, когда фотокамера не сфокусирована.
ФОКУС	Фокусировка имеет приоритет над срабатыванием затвора. Фотографии можно делать только тогда, когда фотокамера сфокусирована.

AF+MF

Если **ВКЛ** выбирается для режима фокусировки , фокусировку можно регулировать вручную поворотом фокусирующего кольца, когда кнопка затвора нажата наполовину.

Опции	
ВКЛ	ОТКЛ

 Объективы с индикатором фокусного расстояния нужно установить в режим ручной фокусировки (MF) перед использованием этого параметра. Выбор MF отключает индикатор фокусного расстояния. Установите фокусирующее кольцо на центр индикатора фокусного расстояния, так как фотокамера может не выполнить фокусировку, если кольцо установлено на бесконечность или минимальное фокусное расстояние.

 Усиление контура фокусировки можно использовать для проверки фокусировки. Чтобы включить усиление контура, выберите **ВЫДЕЛ. ПИК ФОКУСА** для  **ПОМОЩЬ РУЧН.ФОК.**

Масштабирование фокусировки AF+MF

Когда **ВКЛ** выбирается для  **НАСТР-КА ДИСПЛЕЯ > ПРОВЕРКА ФОКУСА** и **ОДНА ТОЧКА** выбирается для **РЕЖИМ AF**, масштабирование фокусировки можно использовать для увеличения в выбранной зоне фокусировки.

НАСТР. РАСПОЗН. ЛИЦ/ГЛАЗ

Интеллектуальная функция определения лица устанавливает фокус и экспозицию для человеческих лиц в любой области кадра, не позволяя фотокамере фокусироваться на фоне при съемке групповых портретов. Используйте для снимков, на которых необходимо подчеркнуть портретные объекты. Определение лиц может происходить, когда фотокамера находится в вертикальной или горизонтальной ориентации. Если лицо определяется, оно будет помечено зеленой рамкой. Если в кадре имеется более одного лица, то фотокамера выберет лицо, ближе всего расположенное к центру; другие лица будут помечены белыми рамками. Также можно выбрать, будет ли фотокамера определять глаза для фокусировки при включенной интеллектуальной функции определения лица. Выберите одну из следующих опций:

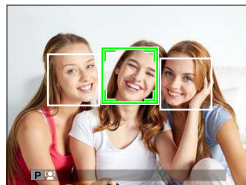

Опция	Описание
ЛИЦА ВКЛ/ГЛАЗА ВЫКЛ	Только интеллектуальная функция обнаружения лица.
ЛИЦА ВКЛ/ГЛАЗА АВТО	Фотокамера автоматически выбирает глаз, на котором будет фокусироваться, когда лицо определено.
ЛИЦА ВКЛ/ПРИОР. ПР. ГЛ.	Фотокамера фокусируется на правом глазу объектов съемки, определенных с использованием интеллектуальной функции определения лица.
ЛИЦА ВКЛ/ПРИОР. ЛВ ГЛ.	Фотокамера фокусируется на левом глазу объектов съемки, определенных с использованием интеллектуальной функции определения лица.
ЛИЦА ВЫКЛ/ГЛАЗА ВЫКЛ	Интеллектуальная функция определения лица и приоритет глаз выключены.

 В некоторых режимах фотокамера может установить экспозицию для всего кадра, а не портретного объекта.

Если объект двигается во время нажатия кнопки затвора, лицо может не попасть в область, обозначенную зеленой рамкой, во время съемки.

 Если фотокамера не может определить глаза объекта, поскольку они закрыты волосами, очками или прочими предметами, вместо этого фотокамера сфокусируется на лицах.

ПРЕДВАРИТЕЛ. АФ



Если выбирается **ВКЛ**, то даже если кнопка затвора не нажата наполовину, фотокамера продолжит настраивать фокус. Имейте в виду, что это увеличивает расход заряда батареи.

Опции	
ВКЛ	ОТКЛ

ПОДСВЕТКА АФ

Если выбрана опция **ВКЛ**, будет загораться лампа подсветки автофокуса для облегчения фокусировки.



Опции	
ВКЛ	ОТКЛ

 Вспомогательная подсветка АФ выключается автоматически, когда **ВЫКЛ** выбирается для  **ЗВУК И ВСПЫШКА** в меню настройки.

В некоторых случаях фотокамера не может сфокусироваться с помощью лампы подсветки автофокусировки. Если фотокамера не может сфокусироваться, попробуйте увеличить расстояние до объекта.

Не светите лампой подсветки автофокуса в глаза снимаемого человека.

 ТИП СПУСКА

Выберите функцию кнопки спуска затвора при выборе  **4К** >  **СЕРИЙНАЯ 4К** в качестве режима работы затвора.

Опция	Описание
ВКЛЮЧ. ПРИ НАЖАТИИ	При нажатии кнопки спуска затвора выполняется съемка.
ПЕРЕКЛЮЧ. ВКЛ/ВЫКЛ	Съемка начинается при нажатии кнопки спуска затвора и заканчивается при ее повторном нажатии.
ПРЕДЗАП.	При нажатии кнопки спуска затвора наполовину кадры сохраняются в буфер памяти. При нажатии кнопки спуска затвора до конца кадры, снятые в предыдущую секунду, передаются на карту памяти, и съемка продолжается, пока кнопка спуска затвора не будет отпущена.

ISO ЧУВСТВ-ТЬ ISO

Отрегулируйте чувствительность фотокамеры к свету.

Опция	Описание
АВТО1 АВТО2 АВТО3	Чувствительность регулируется автоматически в зависимости от параметров съемки. Выберите основную чувствительность, максимальную чувствительность и минимальную скорость затвора для АВТО1 , АВТО2 и АВТО3 .
12800–200	Отрегулируйте чувствительность вручную. Выбранное значение отображается на дисплее.
H (25600/51200), L (100)	Выберите для особых ситуаций. Имейте в виду, что может появляться пятнистость на снимках, сделанных при настройке H , в то время как L снижает динамический диапазон.



Установка чувствительности не сбрасывается при выключении фотокамеры.

Если качество изображения установлено на **RAW**, снимки, сделанные с **L**, выбранным для **ISO ЧУВСТВ-ТЬ ISO**, будут записаны с чувствительностью ISO 200, а сделанные с выбранным **H** — с чувствительностью ISO 12800.

Регулировка чувствительности

Высокие значения можно использовать для снижения размытости при плохом освещении, тогда как более низкие значения позволяют снимать с более длинными выдержками и более широкими диафрагмами при ярком свете; учтите, однако, что на снимках, снятых с использованием высокой чувствительности, могут появляться пятна.

АВТО

Выберите основную чувствительность, максимальную чувствительность и минимальную скорость затвора для **АВТО1**, **АВТО2** и **АВТО3**. Настройки по умолчанию показаны ниже.

Элемент	Опции	По умолчанию		
		АВТО1	АВТО2	АВТО3
ЧУВСТВИТ. ПО УМОЛЧАНИЮ	6400–200		200	
МАКС. ЧУВСТВИТ.	6400–400	800	1600	3200
МИН. СКОР. ЗАТВОРА	$\frac{1}{500}$ – $\frac{1}{4}$ сек, АВТО			АВТО

Фотокамера автоматически выбирает чувствительность между значениями по умолчанию и максимальными значениями; чувствительность выше значения по умолчанию только тогда, когда требуемая выдержка для оптимальной экспозиции меньше, чем значение, выбранное для **МИН.СКОР.ЗАТВОРА**.

 Если значение, выбранное для параметра **ЧУВСТВИТ. ПО УМОЛЧАНИЮ** больше значения, выбранного для **МАКС. ЧУВСТВИТ.**, параметр **ЧУВСТВИТ. ПО УМОЛЧАНИЮ** будет установлен на значение, выбранное для **МАКС. ЧУВСТВИТ.**

Фотокамера может выбрать скорость затвора меньше, чем **МИН. СКОР.ЗАТВОРА**, если снимки будут недоэкспонированы при значении, выбранном для параметра **МАКС. ЧУВСТВИТ.** Если **АВТО** выбирается для **МИН. СКОР.ЗАТВОРА**, фотокамера автоматически выберет минимальную скорость затвора, приблизительно равную обратному значению фокусного расстояния объектива в секундах (например, если фокусное расстояние объектива 50 мм, то фотокамера выберет ближайшую минимальную скорость затвора $\frac{1}{50}$ с.). Минимальная скорость затвора не зависит от значения, выбранного для стабилизации изображения.

РАЗМЕР ИЗОБР.

Выберите размер и формат для записи фотографий.

Опция	Размер изображения	Опция	Размер изображения	Опция	Размер изображения
L 3:2	6000 × 4000	L 16:9	6000 × 3376	L 1:1	4000 × 4000
M 3:2	4240 × 2832	M 16:9	4240 × 2384	M 1:1	2832 × 2832
S 3:2	3008 × 2000	S 16:9	3008 × 1688	S 1:1	2000 × 2000

 **РАЗМЕР ИЗОБР.** не сбрасывается при выключении фотокамеры или выборе другого режима съемки.

Соотношение сторон

Снимки с соотношением сторон 3:2 имеют те же пропорции, что и кадр пленки 35 мм, в то время как соотношение сторон 16:9 подходит для отображения на устройствах с Высоким разрешением (HD). Изображения с соотношением сторон 1:1 - квадратные.

КАЧЕСТВО ИЗОБР.

Выберите формат файла и коэффициент сжатия. Выберите **FINE** или **NORMAL** для записи изображений JPEG, **RAW** – для записи изображений RAW или **FINE+RAW** или **NORMAL+RAW** для совместной записи JPEG и RAW. Опции **FINE** и **FINE+RAW** применяют меньшую степень сжатия JPEG для получения высококачественных изображений JPEG, тогда как опции **NORMAL** и **NORMAL+RAW** применяют большую степень сжатия JPEG для увеличения количества сохраняемых снимков.

Кнопка Fn

Чтобы включить или выключить качество изображения RAW для отдельного снимка, задайте функцию **RAW** кнопке **Fn** ( 162). Если в настоящий момент для качества изображения выбрана установка JPEG, нажатием кнопки **Fn** временно выбирается эквивалентная опция JPEG+RAW. Если в настоящий момент выбрана опция JPEG+RAW, нажатием кнопки **Fn** выполняется временный выбор опции, эквивалентной JPEG, тогда как если выбрана опция **RAW**, нажатием кнопки **Fn** временно выбирается режим **FINE**. После съемки кадра или повторного нажатия кнопки **Fn** происходит возврат к предыдущей установке.

D-Ring ДИНАМИЧ. ДИАПАЗОН

Управляйте контрастом. Выбирайте меньшие значения для увеличения контрастности при съемке в помещении или под пасмурным небом и более высокие значения для уменьшения потери деталей в освещенных участках и в тенях при фотосъемке высококонтрастных сюжетов. Большие значения рекомендуются для сюжетов, где присутствует как солнечный свет, так и темные тени, или для таких высококонтрастных объектов, как солнечный свет на воде, ярко освещенные осенние листья, портреты на фоне голубого неба и белые предметы или люди в белой одежде; однако имейте в виду, что на фотографиях, снятых с высокой чувствительностью, может быть виден шум.

Опции			
АВТО	ISO 100 100%	ISO 200 200%	ISO 400 400%

 При выборе **АВТО** фотокамера автоматически выберет либо **ISO 100 100%**, либо **ISO 200 200%** в соответствии с объектом и условиями съемки. Скорость затвора и диафрагма будут отображаться, когда кнопка спуска затвора нажата наполовину.

ISO 200 200% доступно при чувствительности ISO 400 и выше, **ISO 400 400%** доступно при чувствительности ISO 800 и выше.

ИМИТАЦИЯ. ПЛЕНКИ

Эта функция служит для моделирования эффектов различных видов фотопленки, включая черно-белую (с цветными фильтрами или без них). Выберите палитру в соответствии с объектом и творческим замыслом.

Опция	Описание
 PROVIA/ СТАНДАРТНЫЙ	Стандартная цветопередача. Подходит для разнообразных объектов, от портретов до пейзажей.
 Velvia/ЯРКИЙ	Высококонтрастная палитра насыщенных цветов, подходящая для съемки природы.
 ASTIA/СЛАБАЯ	Усиливает диапазон оттенков для телесных тонов портретов, одновременно сохраняя яркость голубого цвета дневного неба. Рекомендуется для съемки портретов на улице.
 CLASSIC CHROME	Мягкие цвета и повышенная контрастность теней.
 PRO Neg. Hi	Дает немного больше контраста, чем  (PRO Neg. Std). Рекомендуется для съемки портретов на улице.
 PRO Neg. Std	Палитра слабых тонов. Увеличивается диапазон оттенков для телесных тонов, что отлично подходит для студийной съемки портретов.
 МОНОХРОМНЫЙ	Съемка стандартных черно-белых фотографий.
 МОНОХР. + ЖЕЛТ.ФИЛЬТР	Служит для съемки черно-белых изображений со слегка повышенным контрастом. При выборе этой установки также слегка снижается яркость тона неба.
 МОНОХР. + КРАСН.ФИЛЬТР	Служит для съемки черно-белых изображений с повышенным контрастом. При выборе этой установки также снижается яркость тона неба.
 МОНОХР. + ЗЕЛЕН.ФИЛЬТР	Смягчает тона кожи на черно-белых портретах.
 СЕПИЯ	Съемка фотографий с эффектом сепии.











 Опции моделирования пленки можно сочетать с настройками тона и резкости.

Для получения дополнительной информации посетите:

<http://fujifilm-x.com/en/x-stories/the-world-of-film-simulation-episode-1/>

БРЕКЕТ. С МОДЕЛ. ПЛЕНКИ

Выберите три типа моделирования пленки, используемые для брекетинга моделирования пленки ( 86, 106).

Опции		
 STD PROVIA/СТАНДАРТНЫЙ	 V Velvia/ЯРКИЙ	 S ASTIA/СЛАБАЯ
 C CLASSIC CHROME	 N Hi PRO Neg. Hi	 N Std PRO Neg. Std
 B МОНОХРОМНЫЙ	 B Y МОНОХР. + ЖЕЛТ.ФИЛЬТР	 B R МОНОХР. + КРАСН.ФИЛЬТР
 B G МОНОХР. + ЗЕЛЕН.ФИЛЬТР		 SEPIA СЕПИЯ

ТАЙМЕР

Используйте таймер для групповых портретов или автопортретов, чтобы предотвратить размытость по причине дрожания фотокамеры, или чтобы автоматически спустить затвор, когда будут соблюдены выбранные условия ( 81).

ИНТЕРВ.СЪЕМКА ПО ТАЙМ.

Настройте фотокамеру на автоматическую фотосъемку с предустановленным интервалом. Из кадров, снятых с временным интервалом, можно создать замедленный видеоролик.

1 Выделите  **ИНТЕРВ.СЪЕМКА ПО ТАЙМ.** в меню съемки и нажмите **MENU/OK**.

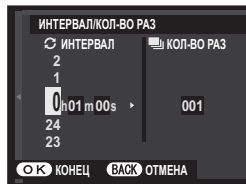

2 Воспользуйтесь селектором, чтобы выбрать интервал и количество снимков. Нажмите **MENU/OK** для продолжения.

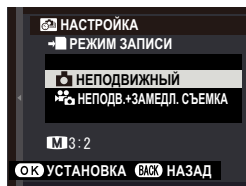

3 Выделите один из перечисленных ниже типов записи и нажмите **MENU/OK**.

- **НЕПОДВИЖНЫЙ:** Каждая фотография записывается отдельно.
- **НЕПОДВ.+ЗАМЕДЛ. СЪЕМКА:** Каждая фотография записывается отдельно; кроме того, вся серия снимков записывается как замедленный видеоролик.



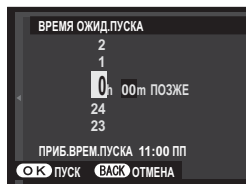

 Размер и частоту кадров для замедленного видеоролика можно выбрать с помощью  **РЕЖИМ ЗАМЕДЛЕН. СЪЕМКИ** до начала съемки.

4 Воспользуйтесь селектором, чтобы выбрать время запуска, а затем нажмите **MENU/OK**.

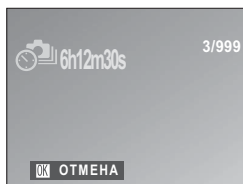

5 Съемка начнется автоматически.



 Интервальную съемку по таймеру нельзя использовать с выдержкой **B** (выдержка от руки) или HDR, в режиме  (4K), в режиме панорамы или мультизэкспозиции. В режиме серийной съемки, только один снимок будет делаться при каждом нажатии спусковой кнопки затвора.

 Рекомендуется использовать штатив.

Проверьте уровень батареи перед началом. Мы рекомендуем использование дополнительного сетевого переходника переменного тока AC-9V и преобразователя постоянного тока CP-W126.

Дисплей иногда выключается в перерывах между съемкой отдельных кадров, и загорается на несколько секунд до следующего снимка. Дисплей можно активировать в любое время нажатием кнопки спуска затвора.

РЕЖИМ ЗАМЕДЛЕН. СЪЕМКИ

Выберите размер кадра и частоту для записи замедленных видеороликов.

Опция	Размер кадра	Частота
 2160/30P ¹	3840 × 2160 (4K)	30 к/с
 2160/15P ¹		15 к/с
 1080/59.94P	1920 × 1080 (Full HD)	59,94 к/с
 1080/50P		50 к/с
 1080/24P		24 к/с
 1080/23.98P		23,98 к/с
 720/59.94P		1280 × 720 (HD)
 720/50P	50 к/с	
 720/24P	24 к/с	
 720/23.98P	23,98 к/с	

¹ При записи замедленных видеороликов, предназначенных для просмотра на дисплее фотокамеры, используйте карту памяти с классом скорости UHS 3 или выше.

WB БАЛАНС БЕЛОГО

Для получения естественных цветов выберите параметр баланса белого, который соответствует источнику света (📖 77).

Color ЦВЕТ

Настройте цветовую плотность. Выберите из 5 вариантов между +2 и -2.

Опции				
+2	+1	0	-1	-2

Sharp РЕЗКОСТЬ

Усиление резкости или смягчение контуров. Выберите из 5 вариантов между +2 и -2.

Опции				
+2	+1	0	-1	-2

Light ТОН СВЕТОВ

Выберите способ обработки светлых зон. Выберите из 5 вариантов между +2 и -2.

Опции				
+2	+1	0	-1	-2

ТОН ТЕНЕЙ

Выберите способ обработки теней. Выберите из 5 вариантов между +2 и -2.

Опции				
+2	+1	0	-1	-2

СНИЖЕНИЕ ШУМА

Служит для снижения шума на фотографиях, снятых с высокой чувствительностью. Выберите из 5 вариантов между +2 и -2.

Опции				
+2	+1	0	-1	-2

СНИЖ.ШУМ.ДЛ.ЭКСП

Выберите **ВКЛ**, чтобы уменьшить пятнистость при длительных экспозициях.

Опции	
ВКЛ	ОТКЛ

НАСТРОЙКА АЕ ВКТ

Отрегулируйте настройки брекетинга экспозиции ( 86).

НАСТРОЙКА КАДРА/ШАГА

Выберите количество снимков в последовательности брекетинга (**КАДРОВ**) и общую экспозицию, которая варьируется с каждым кадром (**ШАГ**).

1 КАДР/НЕПРЕРЫВНО

Выберите, будут ли снимки в последовательности брекетинга выполняться по одному (**1 КАДР**) или одиночной серией (**НЕПРЕРЫВНО**).

НАСТР. ПОСЛЕДОВАТЕЛЬНОСТИ

Выберите порядок, в котором будут выполняться снимки.

Опция	Описание
0 → + → -	Первый снимок выполняется при текущих настройках экспозиции, а для последующих снимков коррекция экспозиции изменяется начиная с самого высокого и заканчивая самым низким значением.
0 → - → +	Первый снимок выполняется при текущих настройках экспозиции, а для последующих снимков коррекция экспозиции изменяется начиная с самого низкого и заканчивая самым высоким значением.
- → 0 → +	Съемка выполняется от самого низкого до самого высокого значения.
+ → 0 → -	Съемка выполняется от самого высокого до самого низкого значения.

РЕЖИМ СЕНСОРНОГО ЭКРАНА

Выберите для чего будут использоваться сенсорные элементы управления: для выбора области фокусировки или спуска затвора ( 14).

СЕНСОРНЫЙ ЗУМ

Включите цифровое масштабирование ( 17).

LENS НАСТРОЙКА АДАПТЕРА

Отрегулируйте настройки для подсоединенных объективов M-mount при помощи FUJIFILM M MOUNT ADAPTER.

Выбор фокусного расстояния

Если фокусное расстояние объектива составляет 21, 24, 28 или 35 мм, выберите подходящую опцию в меню

LENS НАСТРОЙКА АДАПТЕРА.

Для других объективов выберите опцию 5 или 6 для отображения меню справа, нажмите селектор вверх для отображения настроек фокусного расстояния и используйте селектор для ввода фокусного расстояния.

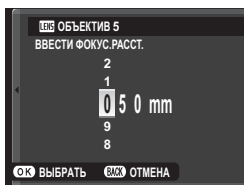
**Коррекция искажений**

Выберите из опций **СИЛЬН.**, **СРЕДН.** или **СЛАБ.** для корректировки **БОЧКООБР.** или **ПОДУШКООБР.** искажения.

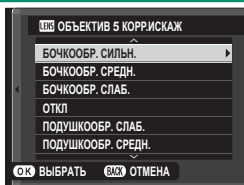

Коррекция цветových оттенков

Градация цветов (оттенков) от центра к краям кадра может быть отрегулирована отдельно для каждого угла.

Чтобы воспользоваться коррекцией цветových оттенков, выполните указанные далее шаги.



- 1 Поворачивайте вспомогательный диск управления для выбора угла. Выбранный угол будет обозначен треугольником.
- 2 С помощью селектора регулируйте оттенок, пока не исчезнет видимое различие между цветом в выбранном углу и в центре изображения. Нажмите селектор влево или вправо, чтобы настроить цвета на бирюзово-красной оси. Нажмите селектор вверх или вниз, чтобы настроить цвета на сиене-желтой оси.

 Чтобы определить необходимую величину, настраивайте коррекцию цветových оттенков во время съемки синего неба или серого листа бумаги.

Коррекция периферийного освещения

Выберите значения от -5 до $+5$. Положительные значения увеличивают периферийное освещение, а отрицательные значения уменьшают периферийное освещение. Рекомендуется устанавливать положительные значения для винтажных объективов, а отрицательные значения для получения эффекта изображений, сделанных старинным объективом или камерой-обскурой.



 Чтобы определить необходимую величину, настраивайте коррекцию периферийного освещения во время съемки синего неба или серого листа бумаги.

LENS СНИМ. БЕЗ ОБЪЕКТИВА

Выберите **ВКЛ** для включения спуска затвора, когда объектив не установлен.

Опции	
ВКЛ	ОТКЛ

MF ПОМОЩЬ РУЧН.ФОК.



Выберите способ отображения фокусировки в режиме ручной фокусировки.

Опция	Описание
СТАНДАРТ	Область фокусировки отображается нормально.
ВЫДЕЛ.ПИК ФОКУСА	Фотокамера усиливает высококонтрастные контуры. Выберите цвет и уровень усиления.



EXPOSURE МЭКСПОЗАМЕР

Выберите способ, с помощью которого фотокамера производит экспозамер.

! Выбранная опция будет работать, только когда для **НАСТРОЙКА AF/MF > НАСТР. РАСПОЗН. ЛИЦ/ГЛАЗ** устанавливается **ОТКЛ.**

Режим	Описание
 МУЛЬТИ	Фотокамера мгновенно определяет экспозицию на основе анализа композиции, цвета и распределения яркости. Рекомендуется в большинстве случаев.
 ТОЧЕЧНЫЙ	Фотокамера измеряет освещенность в зоне по центру кадра, эквивалентному 2 % от общей площади. Рекомендуется использовать с освещенными сзади объектами и в других случаях, когда фон намного ярче или темнее, чем главный объект.
 СРЕДНЕВЗВЕШ.	Экспозиция определяется усреднением по всему кадру. Этот режим обеспечивает адекватный экспозамер при съемке множества кадров в одних и тех же условиях освещенности, особенно эффективен для пейзажей и портретов, когда снимаемый одет в черное или белое.

СВЯЗАТЬ ТОЧКУ АЭ И АФ

Выберите **ВКЛ**, чтобы измерить текущую рамку фокусировки, когда выбран параметр **ОДНА ТОЧКА** для  **НАСТРОЙКА АФ/МФ > РЕЖИМ АФ** и **ТОЧЕЧНЫЙ** выбран для  **ЭКСПОЗАМЕР**.

Опции	
ВКЛ	ОТКЛ

ВСПЫШКА ПАРАМЕТРЫ

Отрегулируйте настройки вспышки.

РЕЖИМ ВСПЫШКИ

Выберите режим вспышки ( 94).

КОМПЕНСАЦ. ВСПЫШКИ

Задайте яркость вспышки. Выбирайте значения в диапазоне от +2 EV до -2 EV. Учтите, что желаемые результаты могут быть недостижимы в зависимости от условий съемки и расстояния до объекта.

Опции												
+2	+1½	+1½	+1	+¾	+½	±0	-½	-¾	-1	-1½	-1½	-2

УДАЛ.ЭФ.КРАСН.ГЛАЗ

Выберите **ВКЛ**, чтобы устранить эффект красных глаз, вызванный использованием вспышки.

Опции	
ВКЛ	ОТКЛ

 Удаление эффекта красных глаз происходит только в том случае, если определяется лицо.

Функция удаления эффекта красных глаз не применима к изображениям RAW.

НАСТР.ВИДЕО

Настройте параметры видеосъемки.

РЕЖИМ ВИДЕО

Выберите размер кадра и частоту для записи видеороликов.

Опция	Размер кадра	Частота
4K 2160/15P ¹	3840×2160 (4K)	15 к/с
FULL HD 1080/59.94P	1920×1080 (Full HD)	59,94 к/с
FULL HD 1080/50P		50 к/с
FULL HD 1080/24P		24 к/с
FULL HD 1080/23.98P		23,98 к/с
HD 720/59.94P		1280×720 (HD)
HD 720/50P	50 к/с	
HD 720/24P	24 к/с	
HD 720/23.98P	23,98 к/с	

¹ При записи замедленных видеороликов, предназначенных для просмотра на дисплее фотокамеры, используйте карту памяти с классом скорости UHS 3 или выше.

ВЫСОКОСКОРОСТНОЕ ВИДЕО HD

Записывайте видеоролики в формате HD с высокой частотой кадров в замедленном движении, на которых можно рассмотреть быстродвигающиеся объекты или детали, слишком мимолетные для невооруженного глаза: удар бэттера, снующих насекомых или воду быстрого ручья.

Опция	Описание
1.6x 59.94P	Запись видеороликов в формате HD (1280×720) со скоростью 1,6x, 2x, 3,3x или 4x и частотой кадров 100 кадров в секунду. Воспроизведение видеороликов со скоростью 1/3, 1/2, 2/3 или 1/4 соответственно.
2x 50P	
3.3x 29.97P	
4x 25P	
OFF	Запись с высокой скоростью отключена.

! Видеоролики с высокой скоростью записываются с уменьшенным размером кадра без звука. Фокусировка, экспозиция, масштабирование и баланс белого фиксируются на значениях, действующих на момент начала записи. Видеоролики, снятые при недостаточном освещении, могут быть недоэкспонированы из-за высокой скорости записи; мы рекомендуем снимать на открытом воздухе при дневном свете или в других ярко освещенных местах. Видеоролики с высокой скоростью также можно просматривать в замедленном движении на компьютере.

ЧУВСТВ-ТЬ ISO ВИДЕО

Выберите чувствительность для записи видеороликов из **АВТО** или из настроек между ISO 400 и 6400.

 Эта настройка не действует на фотографии.

РЕЖИМ ФОКУСИРОВКИ

Выберите режим фокусировки для записи видео.

Опция	Описание
РУЧНАЯ ФОКУС.	Выполните фокусировку вручную.
СЛЕДЯЩИЙ АФ	Фотокамера фокусируется в режиме AF-C.
ОДИНОЧНЫЙ АФ	Фотокамера фокусируется в режиме AF-S.

РЕЖИМ АФ

Выберите, каким образом фотокамера выбирает точку фокусировки для записи видео.

Опция	Описание
МУЛЬТИ	Автоматический выбор точки фокусировки.
ПО КАДРУ	Фотокамера фокусируется на объекте в выбранной зоне фокусировки.

ИНФО ВЫВОДА HDMI

Если выбран параметр **ВКЛ**, устройства HDMI, к которым подключена фотокамера, будут отображать информацию на дисплее фотокамеры.

Опции	
ВКЛ	ОТКЛ

ВЫВОД ВИДЕО 4К

Выберите пункт назначения для 4К-видеороликов, снятых в то время, как фотокамера была подключена к HDMI-регистратору или другому устройству, поддерживающему 4К.

Опция	Описание
 КАРТА	Видеоролики в формате 4К записываются на карту памяти фотокамеры и выводятся на HDMI-устройство в формате 4К.
HDMI	Видеоролики в формате 4К выводятся на HDMI-устройство в формате 4К. Фотокамера не записывает 4К-видеоролики на карту памяти.

УПРАВЛЕНИЕ ЗАПИСЬЮ HDMI

Выберите, будет ли фотокамера передавать сигналы запуска и остановки видеоролика на HDMI-устройство при нажатии кнопки  (запись видеоролика), чтобы начать и закончить запись видеоролика.

Опции	
ВКЛ	ОТКЛ



НАСТР.ЧУВС.МИКРОФ

Отрегулируйте уровень записи для встроенных и внешних микрофонов.

Опции			
4	3	2	1





МИК./ДИСТАН.СПУСК

Укажите, что устройство, которое подключено к разъему микрофона/пульта дистанционного спуска затвора, является микрофоном или пультом дистанционного спуска затвора.

Опции	
 МИК.	 ДИС.СП

РЕЖ.СТАБИЛИЗАЦИИ

Выберите одну из следующих опций стабилизации изображения:

Опция	Описание
 НЕПРЕРЫВНОЕ +ДВИЖЕНИЕ	Стабилизация изображения включена. При выборе +ДВИЖЕНИЕ фотокамера настроит выдержку для уменьшения размытости движения при обнаружении движущихся объектов.
 НЕПРЕРЫВНЫЙ	Как описано выше, за исключением того, что стабилизация изображения выполняется только при нажатии кнопки затвора наполовину (только режим фокусировки MF-C) или при спуске затвора. При выборе +ДВИЖЕНИЕ фотокамера настроит выдержку для уменьшения размытости движения при обнаружении движущихся объектов.
 СЪЕМКА +ДВИЖЕНИЕ	Стабилизация изображения выключена. Выберите эту опцию при использовании штатива.
 ПРИ СЪЕМКЕ	
ОТКЛ	

 **+ДВИЖЕНИЕ** не дает эффекта, если чувствительность установлена на постоянное значение, а также может быть недоступна в некоторых других комбинациях настроек. Результат может отличаться в зависимости от условий освещения и скорости, с которой движется объект.

Данная опция доступна только с объективами, поддерживающими стабилизацию изображения.

ЦИФР.СТАБИЛИЗ.ИЗОБР.

Выберите, следует ли включать цифровую стабилизацию изображений во время записи видеороликов.

Опции	
ВКЛ	ОТКЛ

БЕСПРОВОДНАЯ СВЯЗЬ

Подключите к смартфонам с новейшей версией приложения FUJIFILM Camera Remote. Смартфон можно использовать для просмотра изображений на фотокамере, загрузки выбранных изображений, удаленного управления фотокамерой или загрузки данных о местоположении на фотокамеру.



Для загрузки и получения другой информации посетите:
http://app.fujifilm-dsc.com/en/camera_remote/

ТИП ЗАТВОРА

Выберите тип затвора. Выберите электронный затвор, чтобы убрать звук затвора.

Опция	Описание
MS МЕХАНИЧЕСКИЙ ЗАТВОР	Делайте снимки с механическим затвором.
ES ЭЛЕКТРОННЫЙ ЗАТВОР	Делайте снимки с электронным затвором.
MS МЕХАНИЧ. + ES ЭЛЕКТРОННЫЙ	Камера выбирает тип затвора согласно условиям съемки.



Когда используется электронный затвор, искажение может быть видно на снимках движущихся объектов и на снимках, сделанных при ручном удерживании, сделанных при высоких выдержках, в то время как полосы и затуманивание могут возникать на снимках, сделанных при флуоресцентном освещении, прочем мерцании или нестабильном освещении. При съемке снимков с выключенным звуком затвора соблюдайте права объекта изображения и право на неприкосновенность частной жизни.



Когда используется электронный затвор, вспышка отключается, чувствительность ограничивается до значений ISO 12800–200, а снижение шума для длинной экспозиции не действует.

НАСТР. ЭЛЕКТ. МАСШТАБ.

Выберите **ВКЛ**, чтобы включить автозум при повороте ЖК-монитора на 180°. Масштабирование можно отрегулировать, вращая вспомогательный диск управления.

Опции	
ВКЛ	ОТКЛ

Воспроизведение и меню просмотра

7

Дисплей воспроизведения

В данном разделе перечислены индикаторы, которые могут быть отображены во время воспроизведения.

❗ Для наглядности дисплеи отображаются со всеми горящими индикаторами.

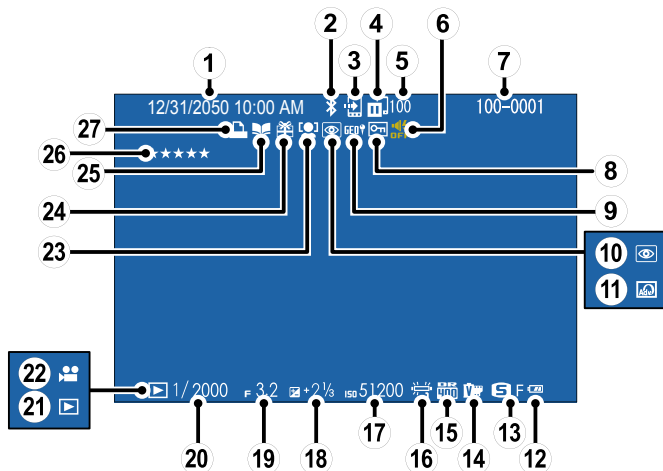

- | | |
|---|--|
| ① Дата и время..... 31, 142 | ⑭ Имитация пленки..... 106 |
| ② ВКЛ/ВЫКЛ Bluetooth..... 152 | ⑮ Динамич. диапазон..... 105 |
| ③ Ком. перед. изображения..... 129 | ⑯ Баланс белого..... 110 |
| ④ Состояние передачи изображения... 129 | ⑰ Чувствительность..... 102 |
| ⑤ Количество кадров,
выбранных для загрузки..... 129 | ⑱ Коррекция экспозиции..... 75 |
| ⑥ Индикатор звука и вспышки..... 143 | ⑲ Диафрагма..... 49, 52, 53 |
| ⑦ Номер кадра..... 150 | ⑳ Выдержка..... 49, 50, 53 |
| ⑧ Защищенное изображение..... 135 | ㉑ Индикатор режима просмотра..... 38 |
| ⑨ Данные о местоположении..... 152, 154 | ㉒ Значок видео..... 45 |
| ⑩ Индикатор удаления эффекта
красных глаз..... 136 | ㉓ Индикатор обнаружения лица..... 100 |
| ⑪ Расширенный фильтр..... 62 | ㉔ Подарок..... 38 |
| ⑫ Уров. заряда батареи..... 30 | ㉕ Индикатор помощи
фотоальбома..... 137 |
| ⑬ Размер/кач-во изобр..... 103, 104 | ㉖ Оценка..... 125 |
| | ㉗ Индикатор печати DPOF..... 139 |

Кнопка DISP/BACK

Кнопка **DISP/BACK** управляет отображением индикаторов во время воспроизведения.

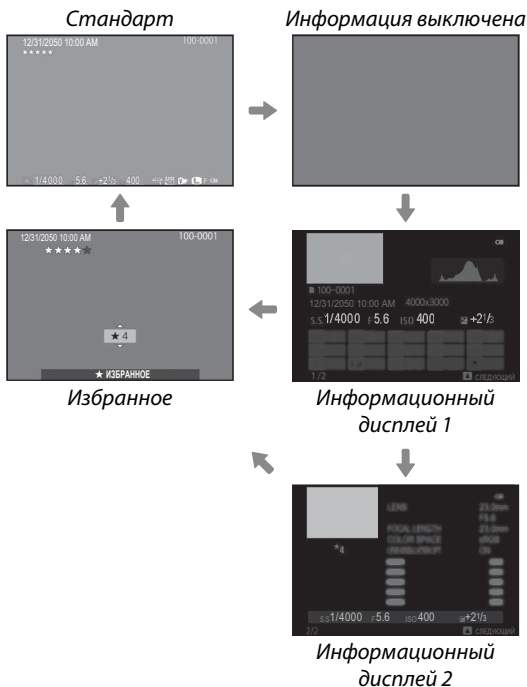
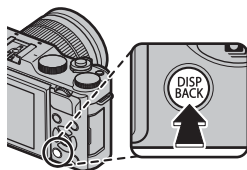

Избранное: Оценка изображений

Чтобы оценить текущее изображение, нажмите **DISP/BACK** и затем нажимайте селектор вверх и вниз для выбора рейтинга от нуля до пяти звезд.

Увеличение в точке фокусировки

Нажмите центральную кнопку вспомогательного диска управления для увеличения в центральной точке фокусировки. Нажмите центральную кнопку вспомогательного диска управления еще раз, чтобы вернуться в режим полнокадрового просмотра.

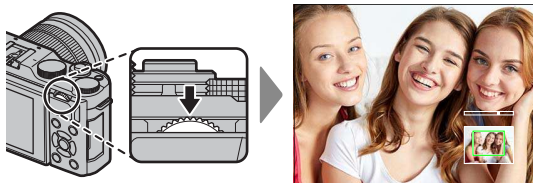

Просмотр фотографий

Прочтите этот раздел для получения информации о масштабировании воспроизведения и многокадровом воспроизведении.

Используйте вспомогательный диск управления для переключения из режима полнокадрового просмотра в режим масштабирования просматриваемых изображений или многокадрового просмотра.

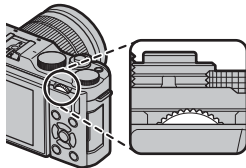

Полнокадровое воспроизведение



Многокадровое воспроизведение



Просмотр девяти кадров



Просмотр сотни кадров

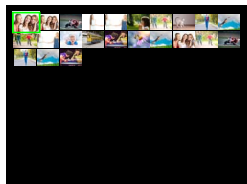

Увеличение при воспроизведении



Среднее увеличение





Максимальное увеличение



Увеличение при воспроизведении

Поверните вспомогательный диск управления для увеличения или уменьшения изображений в режиме полнокадрового просмотра. При увеличении масштаба снимка для просмотра участков изображения, которые не помещаются на дисплее в данный момент, можно использовать селектор. Для выхода из режима увеличения нажмите **DISP/BACK, MENU/OK** или центральную кнопку вспомогательного диска управления.

 Максимальный коэффициент масштабирования изменяется в зависимости от опции, выбранной для  **РАЗМЕР ИЗОБР.** Увеличение при просмотре недоступно, если отображаются кадрированные копии или копии с измененным размером, сохраненные с размером **640**.

Прокрутите

При увеличении масштаба снимка, для просмотра участков изображения, которые не помещаются на дисплее в данный момент, можно использовать селектор.



Окно навигации



Многокадровый просмотр

Для просмотра нескольких изображений поверните вспомогательный диск управления влево, когда снимок отображается в полнокадровом режиме. Используйте вспомогательный диск управления, чтобы выбрать количество отображаемых изображений.

 Используйте селектор для выделения изображений и нажмите **MENU/OK**, чтобы просмотреть выделенное изображение в полнокадровом режиме. В девяти- и стокадровом режимах просмотра нажмите селектор вверх или вниз для просмотра других снимков.

Меню просмотра (/ /)

Отрегулируйте настройки воспроизведения.

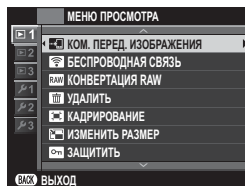

Меню просмотра отображается при нажатии кнопки **MENU/OK** в режиме воспроизведения. Выберите вкладку ,  или .





КОМ. ПЕРЕД. ИЗОБРАЖЕНИЯ

Выберите фотографии для загрузки на сопряженный смартфон или планшет.

- 1 Выберите  **КОМ. ПЕРЕД. ИЗОБРАЖЕНИЯ** > **ВЫБРАТЬ РАМКИ** в меню воспроизведения.
- 2 Выделите снимки и нажмите **MENU/OK**, чтобы выбрать или отменить выбор. Повторяйте до тех пор, пока не будут выбраны все нужные фотографии.
- 3 Нажмите **MENU/OK**, чтобы выйти в режим просмотра.

 Если выбран параметр **ВКЛ** для  **НАСТРОЙКА СОЕДИНЕНИЯ** > **НАСТРОЙКИ Bluetooth** > **ВКЛ/ВЫКЛ Bluetooth**, загрузка начнется после выхода в режим просмотра или при выключении фотокамеры.

 Команда передачи изображения может содержать максимум 999 изображений. Защищенные снимки, изображения формата RAW, «подарочные» изображения и видеоролики нельзя выбрать для загрузки.

Когда функция **БЕСПРОВОДНАЯ СВЯЗЬ** присвоена кнопке **Fn** и **ПОРЯД. ПЕРЕД./СОПР.** выбрано для  **НАСТРОЙКА СОЕДИНЕНИЯ** > **ОБЩИЕ НАСТРОЙКИ** >  **НАСТРОЙКА КНОПКИ**, с помощью кнопки **Fn** можно выбирать изображения для загрузки. Чтобы отменить выбор всех изображений, выберите **СБРОСИТЬ КОМАНДУ** для **КОМ. ПЕРЕД. ИЗОБРАЖЕНИЯ**. Чтобы загружать снимки по мере их съемки, выберите **ВКЛ** для  **НАСТРОЙКА СОЕДИНЕНИЯ** > **НАСТРОЙКИ Bluetooth** > **АВТ. ПЕРЕДАЧА ИЗОБРАЖЕНИЯ**.

БЕСПРОВОДНАЯ СВЯЗЬ

Подключите к смартфонам с новейшей версией приложения FUJIFILM Camera Remote. Смартфон можно использовать для просмотра изображений на фотокамере, загрузки выбранных изображений, удаленного управления фотокамерой или загрузки данных о местоположении на фотокамеру.

Для загрузки и получения другой информации посетите:
http://app.fujifilm-dsc.com/en/camera_remote/

RAW КОНВЕРТАЦИЯ RAW

Вместе с изображениями RAW сохраняется информация о настройках фотокамеры отдельно от данных, полученных с сенсора изображений фотокамеры. С помощью **RAW КОНВЕРТАЦИЯ RAW** можно создавать копии в формате JPEG для RAW-изображений, используя различные опции для настроек, перечисленных на стр. 131. Исходные данные изображения не меняются, что позволяет обрабатывать изображение RAW множеством разных способов.

- 1 Когда отображается снимок в формате RAW, нажмите **MENU/OK** для отображения меню просмотра.
- 2 Нажмите селектор вверх или вниз, чтобы выделить **RAW КОНВЕРТАЦИЯ RAW** в меню просмотра, и нажмите **MENU/OK** для отображения настроек.

Эти опции также могут быть отображены нажатием кнопки **Q** во время просмотра.

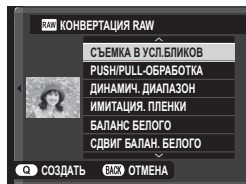

- 3** Нажимайте селектор вверх или вниз для выделения настройки и вправо для отображения опций. Нажимайте селектор вверх или вниз, чтобы выделить нужную опцию, и нажмите **MENU/OK** для подтверждения и возврата в список настроек. Повторите эти шаги для выбора дополнительных настроек.

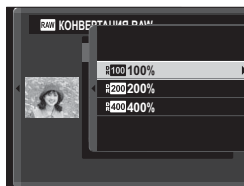

- 4** Нажмите кнопку **Q**, чтобы предварительно просмотреть копию JPEG, и нажмите **MENU/OK**, чтобы сохранить.

Параметры, которые можно отрегулировать при преобразовании изображений из формата RAW в JPEG, следующие:

Настройка	Описание
СЪЕМКА В УСЛ.БЛИКОВ	Создайте копию JPEG с использованием настроек, действовавших в момент фотосъемки.
PUSH/PULL-ОБРАБОТКА	Настройте экспозицию.
ДИНАМИЧ. ДИАПАЗОН	Усиление деталей в светлых зонах для получения естественного контраста.
ИМИТАЦИЯ. ПЛЕНКИ	Моделирование эффектов использования пленок различных типов.
БАЛАНС БЕЛОГО	Настройка баланса белого.
СДВИГ БАЛАН. БЕЛОГО	Тонкая настройка баланса белого.
ЦВЕТ	Настройте цветовую плотность.
РЕЗКОСТЬ	Усиление резкости или смягчение контуров.
ТОН СВЕТОВ	Настройка светлых участков снимка.
ТОН ТЕНЕЙ	Регулировка теней.
СНИЖЕНИЕ ШУМА	Обработка копии для снижения пятнистости.
ЦВЕТ.ПРОСТР.	Выбор цветового пространства для цветовоспроизведения.

УДАЛИТЬ

Удалите отдельные снимки, несколько выбранных снимков или все снимки.

 Удаленные изображения не могут быть восстановлены. Защитите важные изображения или скопируйте их на компьютер или другое устройство хранения данных прежде, чем приступить к удалению.

Опция	Описание
КАДР	Удаляйте изображения по одному.
ВЫБРАННЫЕ КАДРЫ	Удалите несколько выбранных изображений.
ВСЕ КАДРЫ	Удалите все незащищенные снимки.

КАДР

- 1 Выберите **КАДР** для **УДАЛИТЬ** в меню просмотра.
- 2 Нажимайте селектор влево или вправо для пролистывания снимков и нажимайте **MENU/OK** для удаления (диалоговое окно подтверждения не отображается). Повторите, чтобы удалить дополнительные фотографии.

ВЫБРАННЫЕ КАДРЫ

- 1 Выберите **ВЫБРАННЫЕ КАДРЫ** для **УДАЛИТЬ** в меню просмотра.
- 2 Выделите снимки и нажмите **MENU/OK**, чтобы выбрать или отменить выбор (снимки, которые включены в фотоальбомы или очереди печати, помечены значком **■**). Выбранные снимки обозначены флажками (**☑**).
- 3 После завершения операции нажмите **DISP/BACK**, чтобы отобразить диалоговое окно подтверждения.
- 4 Выделите **ДА** и нажмите **MENU/OK**, чтобы удалить выбранные изображения.

ВСЕ КАДРЫ

- 1 Выберите **ВСЕ КАДРЫ** для **УДАЛИТЬ** в меню просмотра.
- 2 Отобразится окно подтверждения; выделите **ДА** и нажмите **MENU/OK**, чтобы удалить все незащищенные снимки.





Нажатие **DISP/BACK** отменяет удаление; учтите, что снимки, удаленные до нажатия этой кнопки, не могут быть восстановлены.

Если появляется сообщение о том, что выбранные снимки являются частью задания печати DPOF, нажмите **MENU/OK** для удаления этих снимков.

КАДРИРОВАНИЕ

Создайте копию текущего снимка с измененным размером.

- 1 Отобразите нужную фотографию.
- 2 Выберите  **КАДРИРОВАНИЕ** в меню просмотра.
- 3 Используйте вспомогательный диск управления для увеличения или уменьшения и нажимайте селектор вверх, вниз, влево или вправо, чтобы прокрутить изображение до тех пор, пока не будет отображаться нужная часть снимка.
- 4 Нажмите **MENU/OK** для отображения диалогового окна подтверждения.
- 5 Снова нажмите **MENU/OK**, чтобы сохранить обрезанную копию в отдельном файле.

 Чем больше вырезанная область, тем больше размер копии; все копии имеют соотношение сторон 3:2. Если размер окончательной копии будет равен , **ДА** будет отображаться желтым.

ИЗМЕНИТЬ РАЗМЕР

Создайте маленькую копию текущего снимка.

- 1 Отобразите нужную фотографию.
- 2 Выберите  **ИЗМЕНИТЬ РАЗМЕР** в меню просмотра.
- 3 Выделите нужный размер и нажмите **MENU/OK**, чтобы открыть диалоговое окно подтверждения.
- 4 Нажмите **MENU/OK** еще раз, чтобы сохранить копию с измененным размером в отдельном файле.

 Доступные размеры различаются в зависимости от размера исходного снимка.

ЗАЩИТИТЬ

Служит для защиты снимков от случайного удаления. Выделите одну из перечисленных ниже опций и нажмите **MENU/OK**.

- **КАДР**: Защитите выбранные фотографии. Нажимайте селектор влево или вправо для просмотра изображений и нажимайте **MENU/OK**, чтобы выбирать их или отказаться от выбора. Нажмите **DISP/BACK** после завершения операции.
- **ВЫБРАТЬ ВСЕ**: Защитите все фотографии.
- **ВОССТАНОВИТЬ ВСЕ**: Снимите защиту со всех фотографий.

 Защищенные изображения будут удалены при форматировании карты памяти.

ПОВОРОТ КАДРА

Поворот снимков.

- 1 Отобразите нужную фотографию.
- 2 Выберите  **ПОВОРОТ КАДРА** в меню просмотра.
- 3 Нажмите селектор вниз, чтобы повернуть изображение на 90° по часовой стрелке, и вверх, чтобы повернуть на 90° против часовой стрелки.
- 4 Нажмите **MENU/OK**. Фотография будет автоматически отображаться в выбранной ориентации во время просмотра на фотокамере.

 Защищенные фотографии поворачивать нельзя. Снимите защиту перед поворотом фотографий.



Фотокамера может не поворачивать фотографии, снятые на других устройствах. Изображения, повернутые на фотокамере, не будут поворачиваться при просмотре на компьютере или на других фотокамерах.

Снимки, сделанные с помощью опции  **НАСТР-КА ДИСПЛЕЯ** > **АВТОПОВ. ПРОСМ.** автоматически отображаются в правильной ориентации во время просмотра.

УДАЛ.ЭФ.КРАСН.ГЛАЗ

Служит для удаления эффекта красных глаз с портретов. Фотокамера произведет анализ изображения. При обнаружении эффекта красных глаз фотография будет обработана с созданием копии с уменьшением эффекта красных глаз.

- 1 Отобразите нужную фотографию.
- 2 Выберите  УДАЛ.ЭФ.КРАСН.ГЛАЗ в меню просмотра.
- 3 Нажмите **MENU/OK**.

 Результаты варьируются в зависимости от сюжета и обнаружения лиц фотокамерой. Эффект красных глаз нельзя удалить с фотографий, которые уже были обработаны с использованием функции удаления эффекта красных глаз, которые обозначаются символом  во время воспроизведения.

Время обработки изображения зависит от количества обнаруженных лиц.

Функцию удаления эффекта красных глаз нельзя применять к изображениям RAW.

СЛАЙД ШОУ

Просматривайте снимки в автоматическом режиме слайд-шоу. Нажмите **MENU/OK**, чтобы начать, и нажмите селектор вправо или влево, чтобы пропустить вперед или назад. В любой момент во время показа слайдов нажмите **DISP/BACK** для просмотра справки на дисплее. Слайд-шоу можно закончить в любой момент нажатием кнопки **MENU/OK**.

 Во время слайд-шоу фотокамера не отключается автоматически.

ПОМОЩЬ ФОТОАЛЬБ.

Создавайте альбомы из любимых фотографий.

Создание фотоальбома

- 1 Выберите **НОВЫЙ АЛЬБОМ** для  **ПОМОЩЬ ФОТОАЛЬБОМА** в меню просмотра.
- 2 Просмотрите снимки и нажмите селектор вверх для выбора изображения или отмены выбора. Нажмите **MENU/OK**, чтобы выйти, когда создание альбома завершено.

 Для фотоальбомов нельзя выбирать ни фотографии размером **640** или меньше, ни видеофрагменты.

Первое выбранное изображение будет помещено на обложку. Нажмите селектор вниз, чтобы выбрать текущее изображение вместо обложки.

- 3 Выделите **ЗАВЕРШИТЬ ФОТОАЛЬБОМ** и нажмите **MENU/OK** (для выбора всех снимков в альбоме выберите **ВЫБРАТЬ ВСЕ**). Новый альбом будет добавлен к списку в меню помощи фотоальбома.

 Фотоальбомы могут содержать до 300 изображений. Фотоальбомы, не содержащие снимков, автоматически удаляются.

Фотоальбомы

Фотоальбомы можно копировать на компьютер при помощи программного обеспечения MyFinePix Studio.

Просмотр фотоальбомов

Выделите альбом в меню помощи фотоальбома и нажмите **MENU/OK**, чтобы открыть альбом, затем нажимайте селектор влево или вправо для пролистывания и просмотра изображений.

Редактирование и удаление фотоальбомов

Откройте альбом и нажмите **MENU/OK**. На дисплее появятся перечисленные ниже опции; выбрав нужную опцию, следуйте инструкциям на экране.

- **РЕДАКТИРОВАТЬ**: Редактируйте альбом, как описано в разделе «Создание фотоальбома».
- **СТЕРЕТЬ**: Удалить фотоальбом.



АВТОСОХР. НА ПК

Загружайте изображения с фотокамеры на компьютер с новейшей версией приложения FUJIFILM PC AutoSave (имейте в виду, что Вы сначала должны установить ПО и сконфигурировать компьютер в качестве места назначения для изображений, скопированных с фотокамеры).

 Для загрузки и получения другой информации посетите:
http://app.fujifilm-dsc.com/en/pc_autosave/

РАСПЕЧАТАТЬ (DPOF)

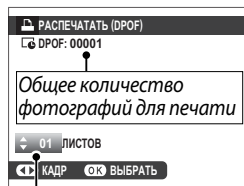

Создайте цифровой «порядок печати» для DPOF-совместимых принтеров.

- 1 Выберите  **РАСПЕЧАТАТЬ (DPOF)** в меню просмотра.
- 2 Выберите **С ДАТОЙ**  для печати даты записи на фотографиях, **БЕЗ ДАТЫ** для печати снимков без дат или **ВОССТАНОВИТЬ ВСЕ** для удаления всех снимков из порядка печати перед тем, как продолжить.
- 3 Отобразите фотографию, которую Вы хотите поместить в задание печати или убрать из него.
- 4 Нажмите селектор вверх или вниз для выбора количества копий (до 99). Чтобы удалить фотографию из задания печати, нажимайте селектор вниз до тех пор, пока количество экземпляров не будет равно 0.



Количество копий

- 5 Повторите шаги 3–4 для завершения создания задания печати.
- 6 Общее количество снимков отображается на экране. Нажмите **MENU/OK**, чтобы выйти из этого режима.

 Снимки текущего задания печати при просмотре помечены значком .

Задания печати могут содержать не более 999 фотографий.

Если вставлена карта памяти, содержащая порядок печати, созданный другой фотокамерой, Вам необходимо удалить порядок до создания, как описано выше.

ПЕЧАТЬ ПРИНТЕРА instax

Распечатайте снимки на дополнительных принтерах FUJIFILM instax SHARE ( 178).

СООТНОШЕНИЕ

Выберите способ показа изображений на устройствах высокой четкости (HD) с отношением 3:2 (эта опция доступна, только когда подсоединен HDMI кабель). Выберите 16:9 для отображения изображения так, чтобы оно заполнило экран с обрезанной верхней и нижней частью, 3:2 для отображения всего изображения с черными полосами по бокам.

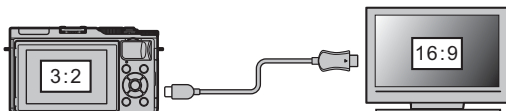



	Опция	
	16:9	3:2
Дисплей		

Меню настройки

8

Меню установки параметров (/ /)

Отрегулируйте основные настройки фотокамеры.

Для доступа к основным настройкам фотокамеры нажмите **MENU/OK** и выберите вкладку ,  или .

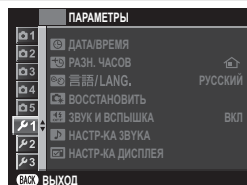





ДАТА/ВРЕМЯ

Настройте часы фотокамеры ( 33).

РАЗН. ЧАСОВ

Во время путешествия пользуйтесь этой опцией для мгновенного переключения часов фотокамеры со времени Вашего часового пояса на местное время в месте Вашего пребывания. Чтобы указать разницу во времени между местным и домашним часовым поясом:

- 1 Выделите  **МЕСТНОЕ** и нажмите **MENU/OK**.
- 2 Воспользуйтесь селектором, чтобы выбрать разницу во времени между местным часовым поясом и часовым поясом у Вас дома. Нажмите **MENU/OK** после завершения настроек.

Чтобы настроить часы фотокамеры на местное время, выделите  **МЕСТНОЕ** и нажмите **MENU/OK**. Чтобы установить часы на время Вашего домашнего часового пояса, выберите  **ДОМ**. При выборе  **МЕСТНОЕ** в течение трех секунд после включения фотокамеры будет отображаться  желтым.

Опции

 МЕСТНОЕ

 ДОМ



言語/LANG.

Выберите язык ( 33).

ВОССТАНОВИТЬ

Восстановление значений по умолчанию для параметров меню съемки или меню установки параметров.

- 1 Выделите нужный параметр и нажмите **MENU/OK**.

Опция	Описание
СБРОС МЕНЮ СЪЕМКИ	Восстановление значений по умолчанию для всех параметров меню съемки, кроме пользовательского баланса белого.
СБРОС НАСТРОЙКИ	Восстановление значений по умолчанию для всех параметров меню установки параметров, кроме  ДАТА/ВРЕМЯ ,  РАЗН. ЧАСОВ и  НАСТРОЙКА СОЕДИНЕНИЯ .

- 2 Откроется диалоговое окно подтверждения; выделите **ДА** и нажмите **MENU/OK**.

ЗВУК И ВСПЫШКА

Выберите **ВЫКЛ** для отключения динамика, вспышки и подсветки в случаях, когда звуки или свет фотокамеры могут быть нежелательны.

Опции	
ВКЛ	ВЫКЛ

 **OFF** появляется на дисплее, когда выбирается **ВЫКЛ**.

НАСТР-КА ЗВУКА

Отрегулируйте настройки звука.

УРОВ. ГРОМКОСТИ

Служит для настройки громкости звуков, издаваемых при использовании органов управления фотокамерой. Выберите **■ОТКЛ**, чтобы отключить звуки органов управления.

Опции

 (высокий)

 (средн.)

 (низкий)

■ОТКЛ (без звука)

ГРОМК. ЗАТВ.

Регулируйте громкость звуков, издаваемых электронным затвором. Выберите **■ОТКЛ**, чтобы отключить звук затвора.

Опции

 (высокий)

 (средн.)

 (низкий)

■ОТКЛ (без звука)

ЗВУК ЗАТВОРА

Выберите звук, издаваемый электронным затвором.

Опции

 1

 2

 3

ГРОМК. ВОСП.

Отрегулируйте громкость при воспроизведении видеофрагмента. Выберите один из 10 вариантов между 10 (высокий) и 1 (низкий) или выберите **0**, чтобы отключить звук при воспроизведении видеоролика.

Опции

10

9

8

7

6

5

4

3

2

1

0

НАСТР-КА ДИСПЛЕЯ

Отрегулируйте настройки дисплея.

ОТОБР. ИЗОБ.

Выберите время отображения снимка на экране после съемки. Цвета могут слегка отличаться от таковых на окончательном изображении, а при высокой чувствительности может быть виден пятнистый «шум». Имейте в виду, что при некоторых настройках фотокамера будет отображать изображения после съемки, независимо от выбранного параметра.

Опция	Описание
ПОДРЯД	Снимки отображаются до тех пор, пока не будет нажата кнопка MENU/OK или пока не будет нажата кнопка спуска затвора наполовину. Для увеличения в активной точке фокусировки нажмите центральную кнопку вспомогательного диска управления; нажмите снова, чтобы отменить увеличение.
1,5 сек	Снимки отображаются в течение выбранного времени или пока кнопка спуска затвора нажата наполовину.
0,5 сек	Снимки отображаются в течение выбранного времени или пока кнопка спуска затвора нажата наполовину.
ОТКЛ	Снимки не отображаются после съемки.

ПРОС.ЭКС.В РУЧ.РЕЖ

Выберите **ВКЛ** для активации предварительного просмотра экспозиции в ручном режиме экспозиции.

Опции	
ВКЛ	ОТКЛ

 Выберите **ОТКЛ** при использовании вспышки или в других случаях, в которых экспозиция может измениться, когда делается снимок.

ЯРК. ЖК

Задайте яркость монитора.

Опции										
+5	+4	+3	+2	+1	0	-1	-2	-3	-4	-5

ЦВЕТ LCD

Отрегулируйте оттенок монитора.

Опции										
+5	+4	+3	+2	+1	0	-1	-2	-3	-4	-5

ИМИТАЦИЯ ОПТ. ВИДОИСКАТЕЛЯ

Выберите **ОТКЛ** для предварительного просмотра эффектов моделирования пленки, баланса белого и прочих настроек на мониторе, **ВКЛ** для того, чтобы низкоконтрастные тени, освещенные сзади сцены и прочие объекты, которые сложно увидеть, стали видимыми.

Опции	
ОТКЛ	ВКЛ



Если выбран параметр **ВКЛ**, эффекты настроек фотокамеры не будут видны на мониторе, а цвета и тон будут отличаться от цветов на окончательной фотографии. Однако дисплей будет настроен для показа эффектов расширенных фильтров и настроек монохромного изображения и сепии.

КОМП. СЕТКА

Выберите сетку кадрирования для режима съемки.

Опция		
КОМП. СЕТКА 9	КОМП. СЕТКА 24	HD КАДР
 <i>Помогает составить композицию по «правилу одной трети».</i>	 <i>Сетка шесть на четыре.</i>	 <i>Кадрируйте снимки HD по шаблону обрезки, отмеченному линиями сверху и снизу изображения.</i>



Рамки не отображаются при настройках по умолчанию, но их можно отобразить с помощью **НАСТР-КА ДИСПЛЕЯ > ОТОБР.ПОЛЬЗ. НАСТР** (11).

АВТОПОВ. ПРОСМ.

Выберите **ВКЛ**, чтобы автоматически поворачивать «вертикальные» (в портретной ориентации) снимки при просмотре.

Опции	
ВКЛ	ОТКЛ

ПРОВЕРКА ФОКУСА

Если выбрано **ВКЛ**, дисплей автоматически увеличит выбранную зону фокусировки, когда фокусирующее кольцо поворачивается в режиме ручной фокусировки.

Опции	
ВКЛ	ОТКЛ

 При нажатии на центр вспомогательного диска управления масштабирование области фокусировки будет отменено.

ЕДИНИЦЫ ШКАЛЫ ФОКУСИРОВКИ

Выберите единицы измерения, используемые для индикатора расстояния фокусировки.

Опции	
МЕТРЫ	ФУТЫ

ОТОБР.ПОЛЬЗ.НАСТР

Выберите пункты для стандартного отображения ( 11).

НАСТРОЙКА КНОПКИ

Выберите задачи, выполняемые элементами управления фотокамерой.

НАСТР.(Fn) ФУНКЦ.

Выберите функции, выполняемые кнопками функций ( 162).

 Меню **НАСТР.(Fn) ФУНКЦ.** также можно отобразить путем нажатия и удерживания кнопки **Fn** или **DISP/BACK**.

РЕД./СОХР. БЫСТР. МЕНЮ

Выберите элементы, отображенные в быстром меню ( 161).

 Доступ к быстрому меню можно также получить посредством режима съемки, удерживая кнопку **Q**.

ФОКУСИР. КОЛЬЦО

Выберите направление, в котором кольцо фокусировки поворачивается для увеличения расстояния фокусировки.

Опции

 **ПО ЧАС.СТРЕЛ.** (по часовой стрелке)

 **ПРОТ.ЧАС.СТРЕЛ.** (против часовой стрелки)

НАСТР. СЕНСОРНОГО ЭКРАНА

Включение или выключение сенсорных элементов управления.

Опции

ВКЛ

ОТКЛ

УПР-Е ПИТАНИЕМ

Отрегулируйте настройки управления питанием.

АВТО ВЫКЛ.

Выберите временной интервал, после которого фотокамера автоматически отключится, если не выполняются никакие действия. Чем короче интервал, тем меньше расходуется заряд батареи; если выбрана опция **ОТКЛ**, фотокамеру необходимо выключать вручную.

Опции		
5 МИН	2 МИН	ОТКЛ

ВЫСОКАЯ ЭФФЕКТИВНОСТЬ

Выберите **ВКЛ**, чтобы ускорить фокусировку и уменьшить время, необходимое для возобновления работы фотокамеры после выключения.

Опции	
ВКЛ	ОТКЛ

ОЧИСТКА СЕНСОРА

Удаление пыли с сенсора изображения фотокамеры.

- **ДА:** Очистите сенсор незамедлительно.
- **ВО ВКЛЮЧ. СОСТОЯНИИ:** Очистка сенсора будет выполнена, когда фотокамера включится.
- **В ВЫКЛЮЧ. СОСТОЯНИИ:** Очистка сенсора будет выполнена при выключении камеры (однако, очистка сенсора не будет выполнена, если камера выключается в режиме воспроизведения).

 Пыль, которую нельзя удалить, используя очистку сенсора, можно удалить вручную.

НАСТР.СОХР.ДАННЫХ

Отрегулируйте настройки управления файлами.

НОМЕР КАДРА

Новые снимки сохраняются в файлах изображений с использованием 4-значного номера файла, который получается прибавлением единицы к последнему использованному номеру файла. Номер файла отображается при просмотре кадров, как показано на рисунке. Опция **НОМЕР КАДРА** определяет, сбрасывается ли нумерация файлов на 0001, когда вставляется новая карта памяти или форматируется текущая карта памяти.

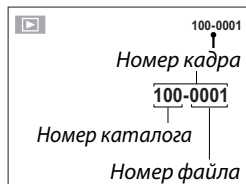

Опция	Описание
Последоват	Нумерация продолжается с последнего использованного номера файла или первого имеющегося номера файла, в зависимости от того, что больше. Выберите эту опцию для уменьшения количества фотографий с одинаковыми именами файлов.
Автосброс	Нумерация сбрасывается на 0001 после форматирования или вставки новой карты памяти.

Если номер кадра достигает 999-9999, спуск затвора будет заблокирован. Отформатируйте карту памяти после передачи на компьютер снимков, которые хотите сохранить.

При выборе **ВОССТАНОВИТЬ** задается **НОМЕР КАДРА** на **Последоват**, но не сбрасывает номер файла.

Номера фотографий, сделанных другими фотокамерами, могут иметь другую структуру.

СОХР ИСХ ИЗОБРАЖ

Выберите **ВКЛ** для сохранения необработанных копий изображений, снятых с помощью параметра **ВСПЫШКА ПАРАМЕТРЫ > УДАЛ.ЭФ.КРАСН.ГЛАЗ.**

Опции	
ВКЛ	ОТКЛ

РЕДАКТ. ИМЯ ФАЙЛА



Измените префикс имени файла. Изображения sRGB используют префикс с 4 буквами (по умолчанию «DSCF»), изображения Adobe RGB - префикс с 3 буквами («DSF»), предшествующий символу подчеркивания.

Опция	Префикс по умолчанию	Пример имени файла
sRGB	DSCF	ABCD0001
AdobeRGB	_DSF	_ABC0001

 Префиксы имен файлов можно редактировать с помощью сенсорных элементов управления.

ОТМЕТКА ДАТЫ

Используется для печати отметки времени и/или даты записи на снимках по мере их съемки.

Опция	Описание
	Печать отметки времени и даты записи на новых фотографиях.
	Печать отметки даты записи на новых фотографиях.
ОТКЛ	Не печатать отметку времени и даты на новых фотографиях.

 Отметки времени и даты удалить нельзя. Отключите **ОТМЕТКА ДАТЫ**, чтобы отметки времени и даты не появлялись на новых снимках.

Если часы фотокамеры не установлены, Вы получите подсказку установить часы на текущие дату и время ( 31, 33).

Рекомендуется отключить параметр DPOF «печать даты» во время печати изображений с отметкой времени и даты ( 139).

Метки времени и даты не отображаются на видеороликах, изображениях в формате RAW и на снимках, сделанных в режиме серийной съемки в формате 4K или режиме фокусировки в нескольких точках.

ЦВЕТ.ПРОСТР.

Выберите цветовую гамму для цветовоспроизведения.

Опция	Описание
sRGB	Рекомендуется в большинстве случаев.
Adobe RGB	Предназначено для коммерческой печати.

НАСТРОЙКА СОЕДИНЕНИЯ

Отрегулируйте настройки для подсоединения беспроводных устройств, включая смартфоны, компьютеры и принтеры FUJIFILM instax SHARE.



Для получения дополнительной информации о беспроводных подключениях посетите:

<http://fujifilm-dsc.com/wifi/>

НАСТРОЙКИ Bluetooth

Отрегулируйте настройки Bluetooth.

Опция	Описание
РЕГИСТРАЦИЯ СОПРЯЖЕНИЯ	Чтобы выполнить сопряжение фотокамеры со смартфоном или планшетом, выберите данный параметр, затем запустите FUJIFILM Camera Remote на смарт-устройстве и коснитесь РЕГИСТРАЦИЯ СОПРЯЖЕНИЯ .
УД. РЕГИСТР. СОПРЯЖЕНИЯ	Завершение сопряжения.
ВКЛ/ВЫКЛ Bluetooth	<ul style="list-style-type: none">• ВКЛ: Фотокамера автоматически устанавливает соединение посредством Bluetooth с сопряженными устройствами при включении.• ОТКЛ: Фотокамера не подключается через Bluetooth.
АВТ. ПЕРЕДАЧА ИЗОБРАЖЕНИЯ	<ul style="list-style-type: none">• ВКЛ: Изображения в формате JPEG отмечаются для загрузки по мере съемки.• ОТКЛ: Фотографии не отмечаются для загрузки по мере съемки.
НАСТРОЙКА СИНХРОНИЗАЦИИ СМАРТФОНА	Выберите, будет ли фотокамера синхронизироваться со временем и/или местоположением, предоставляемым сопряженным смартфоном. <ul style="list-style-type: none">• МЕСТО И ВРЕМЯ: Синхронизировать время и местоположение.• МЕСТО: Синхронизировать местоположение.• ВРЕМЯ: Синхронизировать время.• ВЫКЛЮЧИТЬ: Не синхронизировать.



Установите последнюю версию приложения FUJIFILM Camera Remote на смартфон или планшет перед тем, как выполнить сопряжение устройства с фотокамерой или загрузить изображения.

Когда **ВКЛ** выбрано для **ВКЛ/ВЫКЛ Bluetooth** и **АВТ. ПЕРЕДАЧА ИЗОБРАЖЕНИЯ**, вскоре после выхода в режим просмотра или при выключении фотокамеры начнется загрузка на сопряженные устройства.

Если **АВТ. ПЕРЕДАЧА ИЗОБРАЖЕНИЯ** выключена, изображения могут быть отмечены для передачи с помощью параметра  **КОМ. ПЕРЕД. ИЗОБРАЖЕНИЯ** в меню просмотра.

НАСТР-КИ.АВТОСОХР

Настройте параметры для подключения к компьютерам по беспроводной локальной сети.

Опция	Описание
НАСТР.АВТОСОХР	Выберите способ, используемый для подключения к компьютерам через беспроводную локальную сеть. <ul style="list-style-type: none"> • ПРОСТАЯ УСТАНОВКА: Выполните подключение с помощью WPS. • РУЧНАЯ УСТАНОВКА: Выберите сеть из списка (ВЫБОР ИЗ СП.СЕТЕЙ) или введите название вручную (ВВОД SSID).
УДАЛ. НАЗНАЧ. ПК	Удалите выбранные места назначения.
НАСТР.ПР.СОЕД.	Просмотрите компьютеры, к которым была недавно подключена фотокамера.

НАСТ.ПОДК.ПРИНТ. instax

Позволяет настраивать подключение к дополнительным принтерам FUJIFILM instax SHARE.

Имя принтера (SSID) и пароль

Имя принтера (SSID) можно найти в нижней части принтера; пароль по умолчанию — «1111». Если Вы уже выбрали другой пароль для печати со смартфона, то введите его.

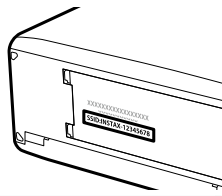

ОБЩИЕ НАСТРОЙКИ

Настройте параметры для подключения к беспроводным сетям.

Опция	Описание
ИМЯ	Выберите имя (ИМЯ) для идентификации фотокамеры в беспроводной сети (фотокамере присвоено уникальное имя по умолчанию).
ИЗМ.РАЗ. ИЗО(СМ) 	Выберите ВКЛ (настройка по умолчанию, рекомендуется в большинстве случаев), чтобы изменить размер более крупных изображений на 3М для загрузки на смартфон, ОТКЛ , чтобы загрузить изображения в их исходном размере. Изменение размера относится только к копии, загружаемой на смартфон; исходное изображение не изменяется.
ГЕОТЕГИНГ	Выберите, вставлены ли данные о местоположении, загруженные со смартфона, в фотографии при съемке.
ИНФО О МЕСТОПОЛОЖ	Отображение данных о местоположении, загруженных последними со смартфона.
 НАСТРОЙКА КНОПКИ	Выберите действие, которое будет выполнять кнопка Fn , если ей присвоена функция БЕСПРОВОДНАЯ СВЯЗЬ . <ul style="list-style-type: none">• ПОРЯД. ПЕРЕД./СОПР.: Кнопка Fn используется для сопряжения и выбора изображений для передачи.• БЕСПРОВОДНАЯ СВЯЗЬ: Кнопка Fn используется для беспроводных соединений.

ИНФОРМАЦИЯ

Просмотрите MAC-адрес и Bluetooth-адрес фотокамеры.

СБРОС НАСТР. БЕСПР. СВЯЗИ

Восстановите беспроводные настройки до их значений по умолчанию.

ФОРМАТ-ВАТЬ

Для форматирования карты памяти:

- 1 Выделите  **ФОРМАТ-ВАТЬ** в меню настройки и нажмите **MENU/OK**.
- 2 Откроется диалоговое окно подтверждения. Чтобы отформатировать карту памяти, выделите **ДА** и нажмите **MENU/OK**. Чтобы выйти без форматирования карты памяти, выберите **ОТМЕНА** или нажмите **DISP/BACK**.

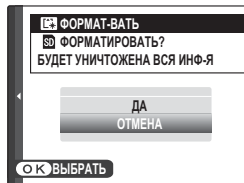

-  При форматировании карты памяти все данные, включая защищенные фотографии, будут удалены. Обязательно скопируйте важные файлы на компьютер или другое устройство хранения данных.
Не открывайте крышку отсека батареи в процессе форматирования.

Ярлыки

9

Опции ярлыков

Настройте элементы управления фотокамеры в соответствии со своим стилем или условиями.

Часто используемые параметры можно добавить в меню **Q** или присвоить кнопке **Fn** (функция) для прямого доступа:

- **Меню Q** (📖 159): Меню **Q** отображается путем нажатия кнопки **Q**. Используйте меню **Q** для просмотра или изменения параметров, выбранных для часто используемых пунктов меню.
- **Функциональная кнопка** (📖 162): используйте функциональную кнопку для прямого доступа к выбранным функциям.

Кнопка Q (быстрое меню)

Нажмите Q для быстрого доступа к выбранным опциям.

Отображение быстрого меню

При настройках по умолчанию быстрое меню содержит указанные далее элементы:

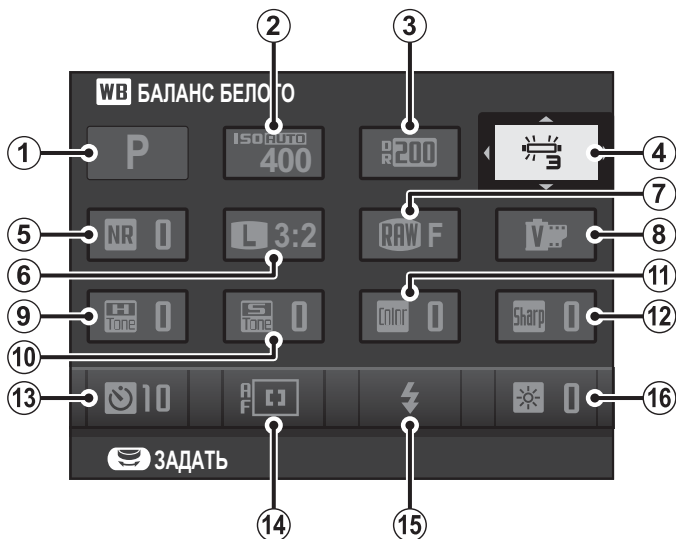

- | | |
|---------------------|-----------------|
| ① РЕЖИМ СЪЕМКИ | ⑨ ТОН СВЕТОВ |
| ② ЧУВСТВ-ТЬ ISO | ⑩ ТОН ТЕНЕЙ |
| ③ ДИНАМИЧ. ДИАПАЗОН | ⑪ ЦВЕТ |
| ④ БАЛАНС БЕЛОГО | ⑫ РЕЗКОСТЬ |
| ⑤ СНИЖЕНИЕ ШУМА | ⑬ ТАЙМЕР |
| ⑥ РАЗМЕР ИЗОБР. | ⑭ РЕЖИМ AF |
| ⑦ КАЧЕСТВО ИЗОБР. | ⑮ РЕЖИМ ВСПЫШКИ |
| ⑧ ИМИТАЦИЯ. ПЛЕНКИ | ⑯ ЯРК. ЖК |

Просмотр и изменение настроек

- 1 Нажмите **Q**, чтобы отобразить быстрое меню во время съемки.

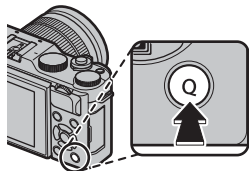

- 2 Воспользуйтесь селектором, чтобы выделить пункты, и поворачивайте главный/вспомогательный диск управления, чтобы их изменить.

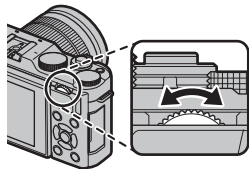
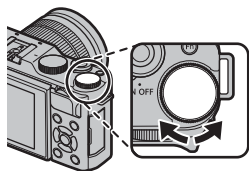
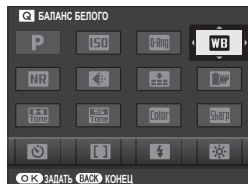

- 3 Нажмите **Q** для выхода после выполнения настроек.



Режим съемки - это текущий режим съемки, и его нельзя изменить с помощью быстрого меню.

☑ **ПОЛЬЗОВАТЕЛЬСКИЙ** и **☑** **ЦВЕТОВ. ТЕМПЕРАТУРА** и баланс белого не могут быть выполнены с помощью кнопки **Q**. Используйте кнопку функции или меню съемки.

Редактирование быстрого меню

Чтобы выбрать пункты, отображенные в быстром меню:

- 1 Нажмите и удерживайте кнопку **Q** во время съемки.

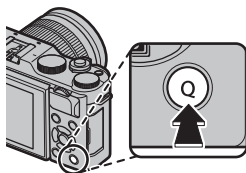

- 2 Отобразится текущее быстрое меню; используйте селектор, чтобы выделить пункт, который хотите изменить, и нажмите **MENU/OK**.
- 3 Выделите любой из следующих параметров и нажмите **MENU/OK** для его назначения выбранному положению.

- ЧУВСТВ-ТЬ ISO
- ДИНАМИЧ. ДИАПАЗОН
- БАЛАНС БЕЛОГО
- СНИЖЕНИЕ ШУМА
- РАЗМЕР ИЗОБР.
- КАЧЕСТВО ИЗОБР.
- ИМИТАЦИЯ. ПЛЕНКИ
- ТОН СВЕТОВ
- ТОН ТЕНЕЙ
- ЦВЕТ
- РЕЗКОСТЬ
- ТАЙМЕР
- НАСТР. РАСПОЗН. ЛИЦ/ГЛАЗ
- ЭКСПОЗАМЕР
- РЕЖИМ AF
- РЕЖИМ ФОКУСИРОВКИ
- РЕЖИМ ВСПЫШКИ
- КОМПЕНСАЦ.ВСПЫШКИ
- РЕЖ.СТАБИЛИЗАЦИИ
- ПОМОЩЬ РУЧН.ФОК.
- РЕЖИМ ВИДЕО
- ЧУВСТВ-ТЬ ISO ВИДЕО
- НАСТР.ЧУВС.МИКРОФ
- ЗВУК И ВСПЫШКА
- ЯРК. ЖК
- ЦВЕТ LCD
- ТИП ЗАТВОРА
- НЕТ КАТЕГОРИИ

 Выберите **НЕТ КАТЕГОРИИ**, чтобы не назначать никакой параметр для выбранного положения.

 Быстрое меню можно также можно редактировать, используя параметр **НАСТРОЙКА КНОПКИ > РЕД./СОХР. БЫСТР. МЕНЮ** в меню настройки.

Кнопка Fn (функция)

Назначьте действие, которое будет выполнять функциональная кнопка, для быстрого доступа к выбранной функции.

При нажатии кнопки **Fn** отображаются параметры для выбранной настройки.

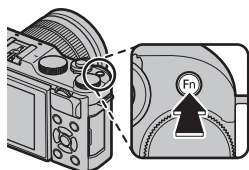

Назначение действий для функциональной кнопки

Функцию, выполняемую кнопкой **Fn**, можно выбрать с помощью параметра **НАСТРОЙКА КНОПКИ > НАСТР.(Fn) ФУНКЦ.** в меню настройки.

- ПРОСМ.ГЛ.РЕЗК.
- ЧУВСТВ-ТЬ ISO
- ТАЙМЕР
- РАЗМЕР ИЗОБР.
- КАЧЕСТВО ИЗОБР.
- ДИНАМИЧ. ДИАПАЗОН
- ИМИТАЦИЯ. ПЛЕНКИ
- БАЛАНС БЕЛОГО
- ЭКСПОЗАМЕР
- СЕНСОРНЫЙ ЗУМ
- НАСТРОЙКА AE ВКЛ
- АЭ-БЛОКИРОВКА
- АФ-БЛОКИРОВКА
- БЛОКИРОВКА АЭ/АФ
- МГНОВЕННЫЙ АФ
- РЕЖИМ АФ
- РЕЖИМ ФОКУСИРОВКИ
- ЗОНА ФОКУСИРОВКИ
- ТИП СПУСКА
- РЕЖИМ ВСПЫШКИ
- КОМПЕНСАЦ.ВСПЫШКИ
- ВИДЕО
- НАСТР. РАСПОЗН. ЛИЦ/ГЛАЗ
- RAW
- БЕСПРОВОДНАЯ СВЯЗЬ
- АВТ. ПЕРЕДАЧА ИЗОБРАЖЕНИЯ
- ВКЛ/ВЫКЛ Bluetooth
- ТИП ЗАТВОРА
- ПРОС.ЭКС.В РУЧ.РЕЖ
- ИМИТАЦИЯ ОПТ. ВИДОИСКАТЕЛЯ
- НЕТ КАТЕГОРИИ

 Чтобы отключить кнопку **Fn**, выберите **НЕТ КАТЕГОРИИ**.

Меню **НАСТР.(Fn) ФУНКЦ.** также можно отобразить путем нажатия и удерживания кнопки **Fn** или **DISP/BACK**.

Периферийные устройства и дополнительные принадлежности

Объективы

Фотокамеру можно использовать с объективами для байонетного соединения X-mount от FUJIFILM.

Части объектива

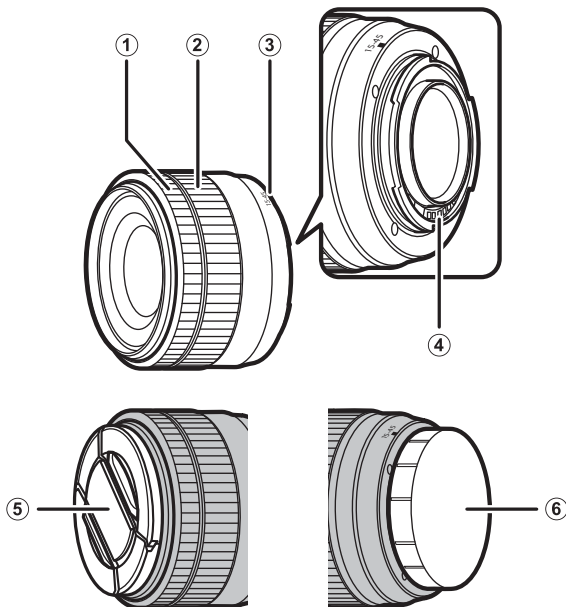

- ① Кольцо фокусировки
- ② Кольцо масштабирования
- ③ Метки крепления

- ④ Сигнальные контакты объектива
- ⑤ Передняя крышка объектива
- ⑥ Задняя крышка объектива

 Объектив XC15-45mmF3.5-5.6 OIS PZ в данном случае используется только для наглядности.

Автозум

Если **ВКЛ** выбрано для **НАСТР. ЭЛЕКТ. МАСШТАБ.**, вспомогательный диск управления можно использовать для регулировки зуммирования при повороте ЖК-монитора на 180°.

 Кольцо фокусировки можно использовать для регулировки зума, когда включена автофокусировка.

Снятие крышек объектива

Снимите крышки объектива, как показано на рисунке.

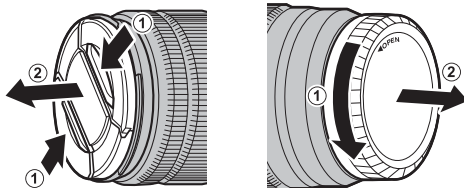

 Крышки объектива могут отличаться от представленных на рисунке.

Объективы с блендами

Установленные бленды объектива уменьшают блики и защищают переднюю линзу.

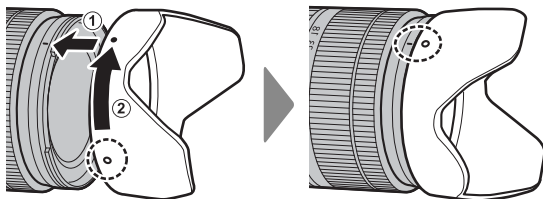

Объективы с кольцами диафрагмы

При настройках, отличных от **A**, Вы можете настроить диафрагму, поворачивая кольцо диафрагмы объектива (режимы экспозиции **A** и **M**).

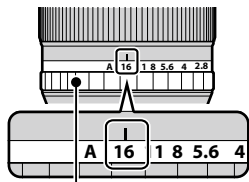

Кольцо диафрагмы

Переключатель режима диафрагмы

Если объектив имеет переключатель режима диафрагмы, диафрагму можно настроить вручную, переместив переключатель в положение  и поворачивая кольцо диафрагмы.

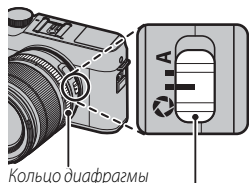

Кольцо диафрагмы

Переключатель

режима диафрагмы



Когда кольцо диафрагмы установлено в положение **A**, поверните вспомогательный диск управления, чтобы настроить диафрагму.

Объективы с O.I.S. Переключатели

Если объектив поддерживает оптическую стабилизацию изображения (O.I.S.), режим стабилизации изображения можно выбрать в меню фотокамеры. Чтобы включить стабилизацию изображения, переведите переключатель O.I.S. в положение **ON**.

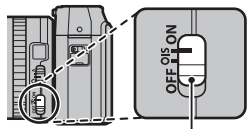

Переключатель O.I.S.

Объективы с ручной фокусировкой

Сдвиньте фокусирующее кольцо вперед, чтобы включить режим автофокусировки.

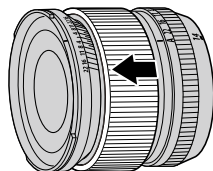

Для ручной фокусировки сдвиньте фокусир. кольцо назад и поверните его, одновременно проверяя результаты на дисплее фотокамеры. Фокусное расстояние и индикаторы глубины резкости могут быть использованы в режиме ручной фокусировки.

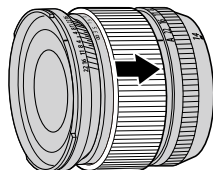

! Имейте в виду, что ручная фокусировка может не быть доступна во всех режимах съемки.

Индикатор глубины резкости

Индикатор глубины резкости показывает приблизительное значение (расстояние спереди и сзади точки фокусировки, которое находится в фокусе). Индикатор отображается в формате пленки.

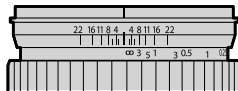

Уход за объективом

Воспользуйтесь грушей для удаления пыли, затем аккуратно вытрите мягкой сухой тканью. Оставшиеся пятна можно удалить, аккуратно протерев объектив специальной бумагой для чистки объектива FUJIFILM с нанесенным на нее небольшим количеством жидкости для чистки объектива. Закройте переднюю и заднюю крышки, когда объектив не используется.

11

Соединения

Выход HDMI

Дисплей съемки и воспроизведения фотокамеры можно вывести на устройства HDMI.

Подключение к HDMI-устройствам

Подключите фотокамеру к телевизору или другим HDMI-устройствам, используя HDMI-кабель сторонних производителей.

- 1 Выключите фотокамеру.
- 2 Подсоедините кабель, как показано ниже, убедившись в том, что разъемы вставлены до упора.

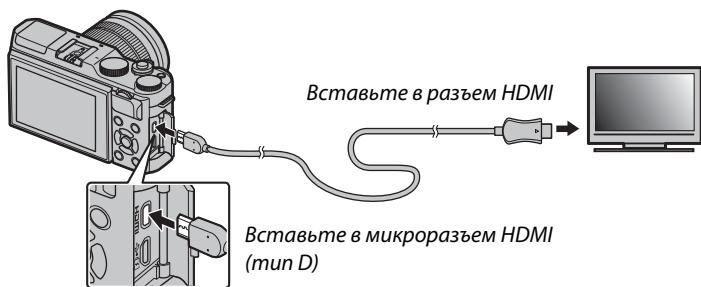

! Используйте HDMI-кабель длиной не более 1,5 м.

- 3 Настройте устройство для ввода HDMI как описано в документации, прилагаемой к устройству.
- 4 Включите фотокамеру. Теперь Вы можете делать снимки и воспроизводить их, просматривая на телевизоре, и сохранять снимки в устройстве HDMI.

! Кабель USB не может быть использован, когда подключен кабель HDMI.

Съемка

Делайте снимки и записывайте видеоролики, просматривая сюжет через объектив фотокамеры и сохраняя отснятые кадры в устройстве HDMI.



Эта функция может быть использована для сохранения видео формата 4K и Full HD на регистратор HDMI.

Воспроизведение

Чтобы начать воспроизведение, нажмите кнопку фотокамеры . Дисплей фотокамеры выключается, и фотографии и видеоснимки выводятся на устройство HDMI. Имейте в виду, что регуляторы громкости фотокамеры не влияют на звук, воспроизводимый телевизором; для регулировки громкости воспользуйтесь регуляторами громкости телевизора.



Некоторые телевизоры могут в течение короткого времени отображать черный экран в начале воспроизведения видео.

Беспроводная передача

Подсоединитесь к беспроводной сети и подключайтесь к компьютерам, смартфонам или планшетным компьютерам. Для получения дополнительной информации посетите:

<http://fujifilm-dsc.com/wifi/>



Смартфоны и планшеты: FUJIFILM Camera Remote

Установите новейшую версию приложения FUJIFILM Camera Remote на смартфон или планшет для подключения к фотокамере через Bluetooth® или Wi-Fi. Для загрузки и получения другой информации посетите:

http://app.fujifilm-dsc.com/en/camera_remote/

Смартфоны и планшеты: Сопряжение по Bluetooth®

Используйте  **НАСТРОЙКА СОЕДИНЕНИЯ > НАСТРОЙКИ Bluetooth > РЕГИСТРАЦИЯ СОПРЯЖЕНИЯ** для сопряжения фотокамеры со смартфонами или планшетами. Сопряжение предлагает простой способ загрузки фотографий с фотокамеры.



 Фотографии загружаются через беспроводное соединение.

Смартфоны и планшеты: Wi-Fi

Используйте параметры  **БЕСПРОВОДНАЯ СВЯЗЬ** в меню съемки или меню просмотра для подключения к смартфону или планшету по Wi-Fi. После выполнения подключения можно просматривать изображения на фотокамере, загружать выбранные изображения, удаленно управлять фотокамерой или копировать данные о местоположении на фотокамеру.



Компьютеры: FUJIFILM PC AutoSave

Установите новейшую версию FUJIFILM PC AutoSave на компьютер для загрузки изображений с фотокамеры через беспроводные сети. Для загрузки и получения другой информации посетите:

http://app.fujifilm-dsc.com/en/pc_autosave/

Компьютеры: Беспроводные соединения

Вы можете загружать снимки с фотокамеры с помощью параметра  АВТОСОХР. НА ПК в меню воспроизведения.



 Изображения также можете загружать, нажав и удерживая кнопку **Fn** в режиме просмотра.

Подключение к компьютеру через USB

Подключите фотокамеру к компьютеру для загрузки изображений.

Windows (MyFinePix Studio)

Используйте MyFinePix Studio для копирования снимков на Ваш компьютер, где их можно сохранить, просмотреть, организовать и распечатать. MyFinePix Studio доступна для загрузки на следующем веб-сайте:

<http://fujifilm-dsc.com/mfs/>



После завершения загрузки кликните дважды на загруженный файл («MFPS_Setup.EXE») и следуйте инструкциям на экране для завершения установки.

Mac OS X/macOS

Снимки можно копировать на Ваш компьютер, используя Захват изображения (поставляется с Вашим компьютером) или другое программное обеспечение.

RAW FILE CONVERTER EX 2.0

Для просмотра файлов RAW на Вашем компьютере используйте программу RAW FILE CONVERTER EX 2.0, доступную для загрузки с:

<http://fujifilm-dsc.com/rfc/>



Подключение фотокамеры

Подключите фотокамеру к компьютеру с помощью USB-кабеля из комплекта поставки.

- 1 Найдите карту памяти, содержащую изображения, которые хотите скопировать на компьютер, и вставьте карту памяти в фотокамеру.

! Сбой питания в ходе передачи может привести к потере данных или повреждению карты памяти. Перед подключением фотокамеры вставьте в нее новую или полностью заряженную батарею.

- 2 Выключите фотокамеру и подсоедините входящий в комплект кабель USB, как показано на рисунке, вставляя разъемы до упора.

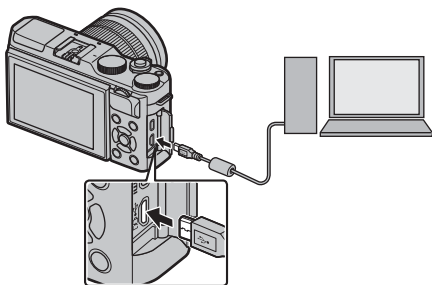

! В фотокамере есть микроразъем USB (Micro-B), поддерживающий USB 2.0.

- 3 Включите фотокамеру.
- 4 Скопируйте снимки в компьютер, используя MyFinePix Studio или приложения, предоставляемые Вашей операционной системой.
- 5 Когда передача завершена, выключите фотокамеру и отсоедините кабель USB.

 При наличии большого количества изображений на установленной карте памяти программа может запускаться с задержкой, а также у Вас могут возникнуть проблемы с импортом и сохранением изображений. Используйте устройство чтения карт памяти для передачи изображений.

Подключайте фотокамеру непосредственно к компьютеру; не используйте концентратор USB или клавиатуру.

Не отсоединяйте кабель USB во время обмена данными между фотокамерой и компьютером и не вставляйте и не извлекайте карту памяти во время передачи данных. Несоблюдение данной меры предосторожности может привести к потере данных или повреждению карты памяти.

В некоторых случаях может быть невозможным доступ к снимкам, сохраненным на сетевом сервере с использованием программного обеспечения, тем же способом, что и на отдельном компьютере.

При использовании услуг, которые требуют подключения к сети Интернет, все расходы, связанные с услугами телефонной компании или провайдера Интернет, оплачивает пользователь.

Принтеры instax SHARE

Печатайте фотографии с Вашей цифровой фотокамеры на принтерах instax SHARE.

Установка соединения

Выберите  **НАСТРОЙКА СОЕДИНЕНИЯ > НАСТ.ПОДК.ПРИНТ. instax** в меню установки фотокамеры и введите имя принтера instax SHARE (SSID) и пароль.

Имя принтера (SSID) и пароль

Имя принтера (SSID) можно найти в нижней части принтера; пароль по умолчанию — «1111». Если Вы уже выбрали другой пароль для печати со смартфона, то введите его.

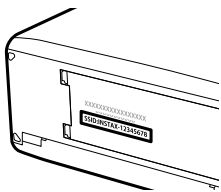

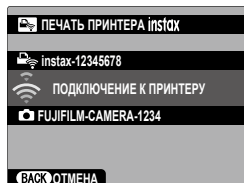

Печать снимков

- 1 Включите принтер.
- 2 Выберите **ПЕЧАТЬ ПРИНТЕРА instax** в меню просмотра фотокамеры. Фотокамера подключится к принтеру.

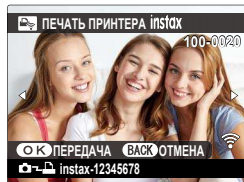

- 3 Используйте селектор для отображения снимка, который необходимо напечатать, а затем нажмите **MENU/OK**.



 Фотографии, снятые другими фотокамерами, распечатаны не будут.

Распечатанная область меньше, чем видимая на ЖК-мониторе область.

Дисплей может иметь разный вид в зависимости от типа подключенного принтера.

- 4 Снимок будет послан на принтер, и печать начнется.

12

Технические примечания

Аксессуары от FUJIFILM

От компании FUJIFILM доступны следующие дополнительные аксессуары. Для получения последней информации об аксессуарах, доступных у Вас в регионе, поинтересуйтесь у своего местного представителя компании FUJIFILM или посетите сайт http://www.fujifilm.com/products/digital_cameras/index.html.

Литий-ионные аккумуляторные батареи

NP-W126/NP-W126S: Дополнительные аккумуляторные батареи с высокой емкостью NP-W126/NP-W126S можно приобрести при необходимости.

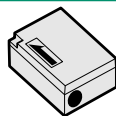

Зарядные устройства

BC-W126: Запасные зарядные устройства можно приобрести при необходимости. При +20 °C BC-W126 заряжает NP-W126/NP-W126S примерно за 150 минут.

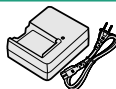

Адаптеры питания переменного тока

AC-9V (требуется переходник постоянного тока CP-W126): Используйте данный адаптер питания переменного тока 100–240 В, 50/60 Гц для длительных съемки и воспроизведения или при копировании снимков на компьютер.

Переходники постоянного тока

CP-W126: Подключите AC-9V к фотокамере.

Пульты дистанционного спуска затвора

RR-90: Используйте для уменьшения дрожания фотокамеры или удерживайте затвор открытым во время длительных экспозиций.

**Стереофонические микрофоны**

MIC-ST1: Внешний микрофон для записи видеороликов.

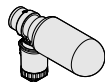
**Объективы FUJINON**

Объективы серии XF: Сменные объективы для использования исключительно с X-mount от FUJIFILM.



Объективы серии XC: Сменные объективы для использования исключительно с X-mount от FUJIFILM.



Вспышки, установленные на башмак

EF-X500: Эта пристегивающаяся вспышка имеет ведущее число 50 (ISO 100, м) и питается от четырех батареек AA или приобретаемого отдельно батарейного блока EF-BP1. Головка вспышки может поворачиваться вверх на 90°, вниз на 10°, влево на 135° или вправо на 180° для освещения отраженным светом.



EF-42: Эта пристегивающаяся вспышка (питающаяся от четырех батареек AA) имеет ведущее число 42 (чувств-ть ISO 100, м) и поддерживает ручное и TTL-управление вспышкой, а также зуммирование от встроенного двигателя в диапазоне 24–105 мм (эквивалент формата 35 мм). Головка вспышки может поворачиваться вверх на 90°, влево на 180° или вправо на 120° для освещения отраженным светом.



EF-X20: Данная пристегивающаяся вспышка имеет ведущее число 20 (ISO 100, м). Питание от двух батарей AAA, данное освещение, компактная вспышка имеет диск для регулировки компенсации вспышки TTL и мощности ручной вспышки.

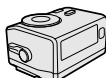

EF-20: Эта пристегивающаяся вспышка (питающаяся от двух батарей AA) имеет ведущее число 20 (чувств-ть ISO 100, м) и поддерживает TTL-управление вспышкой (ручное управление вспышкой не поддерживается). Головка вспышки может поворачиваться вверх на 90° для освещения отраженным светом.

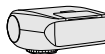

Зажимные ремни

GB-001: Обеспечивает более удобный захват.

Макрорасширительные кольца

MSEX-11/16: Подсоедините между фотокамерой и объективом для съемки с высокими коэффициентами воспроизведения.

Телеконвертеры

XF1.4X TC WR: Увеличивает фокусное расстояние совместимых объективов приблизительно в 1,4 раза.

XF2X TC WR: Увеличивает фокусное расстояние совместимых объективов приблизительно в 2,0 раза.

Адаптеры крепления

FUJIFILM M MOUNT ADAPTER: Позволяет использовать фотокамеру с широким выбором объективов M-mount.

Крышки корпуса

BCP-001: Закрывайте байонет объектива фотокамеры, когда объектив не присоединен.

Принтеры instax SHARE

SP-1/SP-2/SP-3: Подключите посредством беспроводной локальной сети для распечатки изображений на пленке instax.

ПО от FUJIFILM

Фотокамеру можно использовать со следующим программным обеспечением FUJIFILM.

FUJIFILM Camera Remote

Установите беспроводное подключение между фотокамерой и смартфоном или планшетом (📖 172).

http://app.fujifilm-dsc.com/en/camera_remote/

FUJIFILM PC AutoSave

Загружайте фотографии с фотокамеры по беспроводным сетям (📖 174).

http://app.fujifilm-dsc.com/en/pc_autosave/

MyFinePix Studio

Управление, просмотр, печать и редактирование многих изображений, загруженных с Вашей цифровой фотокамеры (📖 175).

<http://fujifilm-dsc.com/mfs/>



RAW FILE CONVERTER EX 2.0

Просматривайте изображения формата RAW на Вашем компьютере и преобразуйте их в другие форматы (📖 175).

<http://fujifilm-dsc.com/rfc/>



В целях безопасности



Обязательно перед использованием изделия прочтите данные примечания

Примечания по безопасности



- Необходимо правильно пользоваться фотокамерой. Перед использованием фотокамеры внимательно прочтите данные замечания по безопасности и *Руководство пользователя*.
- После прочтения данных примечаний по безопасности сохраните их в надежном месте.

Информация о символах

Приведенные ниже символы используются в данном документе для обозначения степени тяжести травм или ущерба, к которым может привести несоблюдение обозначенных символами требований, и, как следствие, неправильное использование устройства.

	ПРЕДУПРЕЖДЕНИЕ	Несоблюдение требований, обозначенных данным символом, может повлечь смерть или тяжелые травмы.
	ПРЕДОСТЕРЕЖЕНИЕ	Несоблюдение требований, обозначенных данным символом, может повлечь получение телесных повреждений или материальный ущерб.

Приведенные ниже символы используются для обозначения характера инструкций, которые следует соблюдать.

	Треугольные значки обозначают информацию, на которую нужно обратить внимание («важно»).
	Перечеркнутый круг указывает на запрет указанных действий («Запрещено»).
	Круг с восклицательным знаком указывает на обязательность действий («Обязательно»).



ПРЕДУПРЕЖДЕНИЕ







	При возникновении проблем выключите фотокамеру, извлеките батарею, отсоедините и отключите адаптер переменного тока. Продолжение использования фотокамеры при появлении дыма, необычного запаха или при появлении признаков неисправности, может привести к пожару или к поражению электрическим током. Обратитесь к своему дилеру FUJIFILM.
	Не допускайте попадания внутрь фотокамеры воды или посторонних предметов. При попадании воды или посторонних предметов в фотокамеру отключите ее, извлеките батарею, отсоедините и отключите адаптер переменного тока. Продолжение использования фотокамеры может привести к пожару или к поражению электрическим током. Обратитесь к своему дилеру FUJIFILM.
	Не используйте фотокамеру в ванной или в душе. Это может привести к пожару или поражению электрическим током.
	Никогда не пытайтесь разобрать или внести изменения в конструкцию фотокамеры (никогда не открывайте корпус). Невыполнение данного требования может привести к возгоранию или поражению электрическим током.
	Если корпус разбился в результате падения или другого чрезвычайного происшествия, не трогайте открытые детали. Несоблюдение этой меры предосторожности может привести к поражению электрическим током или возникновению травм, если Вы дотронетесь до поврежденных деталей. Немедленно выньте батарею, соблюдая осторожность, чтобы избежать получения травм или поражения электрическим током, и отнесите изделие в место приобретения для консультации.
	Не заменяйте, не нагревайте, не перекручивайте и не натягивайте соединительный кабель, не ставьте на него тяжелые предметы. Это может вызвать повреждение кабеля и привести к пожару или поражению электрическим током. При повреждении кабеля обратитесь к своему дилеру FUJIFILM.
	Не помещайте фотокамеру на неустойчивую поверхность. Фотокамера может упасть и причинить травму.
	Никогда не пытайтесь производить съемку во время движения. Не используйте фотокамеру во время ходьбы или управления транспортным средством. Это может привести к падению или дорожно-транспортному происшествию.

⚠ ПРЕДУПРЕЖДЕНИЕ

	Не прикасайтесь к металлическим элементам фотокамеры во время грозы. Это может привести к поражению электрическим током от грозового разряда.
	Используйте батареи только по назначению. Вставляйте батареи, как показано на схеме.
	Не разбирайте, не модифицируйте и не нагревайте батареи. Не роняйте, не ударяйте и не бросайте батареи или не подвергайте их сильным ударам любым другим способом. Не используйте батареи, у которых есть признаки протекания, деформации, обезвоживания или других дефектов. Для зарядки аккумуляторных батарей используйте только указанные зарядные устройства и не пытайтесь зарядить перезаряжаемые литий-ионные или щелочные батареи. Не допускайте короткого замыкания батарей и не храните их рядом с металлическими предметами. Несоблюдение этих мер безопасности может стать причиной перегрева, возгорания, взрыва или протекания батарей, что может привести к пожару, ожогам или другим травмам.
	Используйте только батареи или адаптеры переменного тока, предназначенные для данной фотокамеры. Напряжение питания должно соответствовать указанному. Использование других источников питания может привести к пожару.
	При вытекании электролита из батареи питания и попадании в глаза, на кожу или на одежду немедленно промойте пораженный участок чистой водой и обратитесь к врачу или вызовите скорую медицинскую помощь.
	Не используйте для зарядки батарей зарядное устройство, отличное от указанного в инструкции. Прилагаемое зарядное устройство предназначено только для зарядки батарей того типа, что входит в комплект поставки фотокамеры. Использование зарядного устройства для заряда обычных батарей или других типов аккумуляторов может привести к вытеканию электролита, перегреву или взрыву.
	Использование вспышки вблизи глаз человека может вызвать ухудшение зрения. Будьте особенно осторожны при съемке младенцев и маленьких детей.
	Не оставляйте надолго в контакте с горячими поверхностями. Несоблюдение этого требования может привести к низкотемпературным ожогам, особенно при высоких температурах окружающей среды или у пользователей, которые страдают от плохого кровообращения или снижения ощущения, и в этом случае рекомендуется использовать штатив или аналогичные меры предосторожности.
	Не оставляйте часть корпуса в контакте с изделием на длительное время, когда изделие включено. Несоблюдение этого требования может привести к низкотемпературным ожогам, особенно при длительном использовании, при высоких температурах окружающей среды или у пользователей, которые страдают от плохого кровообращения или пониженной чувствительности, и в этом случае рекомендуется использовать штатив или аналогичные меры предосторожности.
	Не следует использовать в присутствии легковоспламеняющихся предметов, взрывоопасных газов или пыли.
	При переноске батарей вставляйте их в цифровую фотокамеру или кладите в жесткий футляр. Храните батареи в жестком футляре. При утилизации отработанных батарей оборачивайте контакты изоляционной лентой. Контакт с другими металлическими предметами или батареями может привести к возгоранию или взрыву батареи.
	Храните карты памяти, горячие башмаки и другие мелкие детали в недоступном для детей месте. Дети могут проглотить мелкие детали; держите их подальше от детей. Если ребенок проглотил мелкую деталь, обратитесь к врачу или позвоните в службу спасения.
	Храните в местах, недоступных для маленьких детей. Среди элементов, которые могут привести к травме, является ремешок, который может запутаться вокруг шеи ребенка и привести к удушью, и вспышка, которая может привести к ухудшению зрения.
	Следуйте указаниям персонала больницы и авиалиний. Этот продукт генерирует радиочастотную эмиссию, которая может помешать навигационному или медицинскому оборудованию.

⚠ ПРЕДОСТЕРЕЖЕНИЕ

	Не используйте эту фотокамеру в местах, где присутствуют пары нефтепродуктов или масел, водяной пар, влага или пыль. Это может привести к пожару или поражению электрическим током.
	Не оставляйте эту фотокамеру в местах, где она может подвергнуться действию слишком высоких температур. Не оставляйте фотокамеру в закрытом автомобиле или под прямыми солнечными лучами. Это может привести к пожару.
	Не кладите на фотокамеру тяжелые предметы. Это может привести к опрокидыванию или падению тяжелого предмета и причинить травму.
	Не перемещайте фотокамеру с подключенным адаптером переменного тока. Не тяните соединительный кабель, чтобы отсоединить адаптер переменного тока. Это может вызвать повреждение кабеля питания или других кабелей и стать причиной пожара или поражения электрическим током.
	Не накрывайте и не заворачивайте фотокамеру или адаптер переменного тока тканью или одеялом. Это может вызвать перегрев и привести к деформации корпуса или стать причиной пожара.

 ПРЕДОСТЕРЕЖЕНИЕ	
	Если Вы приступаете к чистке фотокамеры или не планируете использовать фотокамеру в течение продолжительного периода времени, извлеките батареи и отсоедините адаптер переменного тока. Несоблюдение данного требования может привести к пожару или поражению электрическим током.
	После подзарядки отключайте зарядное устройство от электросети. Оставленное в розетке зарядное устройство может стать причиной пожара.
	Когда карта памяти извлекается из фотокамеры, то она быстро выскакивает из отверстия. Придерживайте ее пальцем, притормаживая движение карты. При извлечении карты можно получить травму.
	Регулярно проводите проверку и очистку внутренних частей Вашей фотокамеры. Скопление пыли в фотокамере может привести к пожару или поражению электрическим током. Каждые два года обращайтесь к своему дилеру FUJIFILM для внутренней очистки фотокамеры. Имейте в виду, что эта услуга платная.
	Опасность взрыва при неправильной установке аккумулятора. Заменяйте только батареями того же самого или эквивалентного типа.

Батарея и источник питания

Примечание: Проверьте тип используемых в фотокамере батарей и прочтите соответствующие разделы.

⚠ ПРЕДУПРЕЖДЕНИЕ: не подвергать батарею воздействию чрезмерно высокой температуры, источниками которой могут быть солнечный свет, огонь и т. п.

Ниже описывается, как правильно использовать батареи питания и продлить срок их службы. Неправильное использование батарей сокращает срок их службы и может вызвать вытекание электролита, привести к перегреву, возгоранию или взрыву.

Литий-ионные батареи

Прочтите данный раздел, если в Вашей фотокамере используются литий-ионные батареи.

Батарея питания поставляется незаряженной. Перед использованием фотокамеры зарядите батарею. Храните батарею в футляре, если она не используется.

■ **Примечания, касающиеся батарей**

Батарея постепенно разряжается, даже если она не используется. Заряжайте батарею за один-два дня до начала работы.

Срок службы батарей можно продлить, если выключать фотокамеру, когда она не используется.

Емкость батареи уменьшается при низких температурах; разряженная батарея может не работать на холоде. Держите полностью заряженную запасную батарею в теплом месте и заменяйте батарею при необходимости, или держите батарею в кармане или другом теплом месте и вставляйте ее только непосредственно перед съемкой. Не кладите батарею так, чтобы она непосредственно соприкасалась с обогревателями для рук или другими нагревательными приборами.

■ **Зарядка аккумулятора**

Заряжайте батарею в зарядном устройстве, которое входит в комплект поставки. Время зарядки увеличится при температурах окружающей среды ниже +10 °C или выше +35 °C. Не пытайтесь заряжать батарею при температурах выше +40 °C; при температурах ниже 0 °C батарея не зарядится.

Не пытайтесь подзаряжать полностью заряженную батарею. Однако чтобы производить зарядку, не обязательно, чтобы батарея была полностью разряжена.

Сразу после зарядки или во время использования батареи может быть теплой на ощупь. Это нормальное явление.

■ **Срок службы батареи**

При обычных температурах батарею можно заряжать примерно 300 раз. Заметное уменьшение способности батареи удерживать заряд указывает на то, что подошел конец срока ее службы и ее следует заменить.

■ **Хранение**

Характеристики батареи могут ухудшиться, если полностью заряженную батарею не использовать в течение длительного времени. Полностью разрядите батарею, прежде чем поместить ее на хранение.

Если фотокамера не будет использоваться в течение длительного времени, выньте батарею и храните ее в сухом месте при температуре окружающей среды от +15 °C до +25 °C. Не храните батарею в местах с экстремальными температурами.

■ Предостережения: Обращение с батареей

- Не переносите и не храните батарею вместе с металлическими предметами, например, с ожерельями или шпильками.
- Не подвергайте воздействию пламени или тепла.
- Не разбирайте и не изменяйте конструкцию.
- Используйте только с соответствующими зарядными устройствами.
- Утилизируйте использованные батареи сразу.
- Не роняйте батареи и не подвергайте их сильным ударам.
- Не подвергайте воздействию воды.
- Держите контакты в чистоте.
- Батарея и корпус фотокамеры могут нагреваться после продолжительного использования. Это нормальное явление.

■ Предостережение: Утилизация

Утилизируйте использованные батареи в соответствии с местными правилами. Следует обращать внимание на экологические аспекты утилизации батарей. Используйте устройство в умеренных климатических условиях.

Адаптеры переменного тока (продаются отдельно)

Используйте только адаптеры переменного тока FUJIFILM, предназначенные для данной фотокамеры. При использовании других адаптеров можно повредить фотокамеру.

- Адаптер переменного тока предназначен только для использования в помещениях.
- Проверьте, что вилка постоянного тока надежно вставлена в фотокамеру.
- Перед тем как отсоединить адаптер, выключите фотокамеру. Отсоединяйте адаптер, держась за разъем, а не за провод.
- Не используйте с другими устройствами.
- Не разбирайте.
- Не подвергайте воздействию высоких температур или влажности.
- Не подвергайте адаптер сильным ударам.
- При использовании адаптер переменного тока может гудеть или нагреваться. Это нормальное явление.
- Если адаптер создает радиопомехи, измените положение или ориентацию приемной антенны.

Использование фотокамеры

- Не подвергайте фотокамеру воздействию очень ярких источников света, таких как солнце в ясном небе. Несоблюдение этой меры предосторожности может привести к повреждению сенсора изображения фотокамеры.
- Сильный солнечный свет, сфокусированный через видоискатель, может повредить панель электронного видоискателя (EVF). Не наводите электронный видоискатель на солнце.

Выполните пробные снимки

Перед съемкой важных событий (например, свадеб или путешествий) сделайте пробный снимок и посмотрите результат, чтобы проверить правильно ли работает фотокамера. Корпорация FUJIFILM не несет ответственности за повреждения или потерянную прибыль в результате неправильной работы изделия.

Примечания по авторским правам

Кроме случаев использования изображений исключительно в личных целях, изображения, полученные с помощью цифровой камеры, нельзя использовать в нарушение авторского права, без разрешения правообладателя. Помните, что существуют ограничения на съемку в театрах, на развлекательных мероприятиях и выставках, даже если снимки предназначены для использования исключительно в личных целях. Также следует помнить, что передача карт памяти с записанными на них изображениями или данными, защищенными авторским правом, разрешена только в соответствии с законодательством об авторском праве.

Обращение

Чтобы обеспечить правильность записи изображений, во время съемки не подвергайте фотокамеру ударным воздействиям.

Жидкие кристаллы

В случае повреждения монитора, необходимо соблюдать осторожность и избегать контакта с жидкими кристаллами. В случае возникновения одной из описанных ниже ситуаций немедленно выполните указанные действия:

- **При попадании жидких кристаллов на кожу**, протрите соответствующий участок кожи тканью, затем тщательно промойте проточной водой с мылом.
- **При попадании жидких кристаллов в глаза** промойте глаза чистой водой не менее 15 минут, а затем обратитесь за медицинской помощью.
- **При проглатывании жидких кристаллов** тщательно промойте рот водой. Выпейте большое количество воды и вызовите рвоту, затем обратитесь за медицинской помощью.

Несмотря на то, что дисплей изготовлен с использованием чрезвычайно высокоточной технологии, на нем могут быть пиксели, которые горят постоянно или не горят вообще. Это не является неисправностью и не влияет на снимки, снятые изделием.

Информация о товарных знаках

Digital Split Image является товарным знаком или зарегистрированным товарным знаком корпорации FUJIFILM. xD-Picture Card и  являются товарными знаками корпорации FUJIFILM. Используемые в данном документе шрифты разработаны исключительно компанией DynaComware Taiwan Inc. Macintosh, Mac OS и macOS являются товарными знаками Apple Inc. в США и других странах. Windows является зарегистрированным товарным знаком корпорации Microsoft в США и других странах. Wi-Fi® и Wi-Fi Protected Setup® являются зарегистрированными товарными знаками компании Wi-Fi Alliance. Словесный знак и логотипы Bluetooth® являются зарегистрированными товарными знаками, принадлежащими Bluetooth SIG, Inc., и любое использование таких знаков компаниями FUJIFILM осуществляется по лицензии. Логотипы SDHC и SDXC являются товарными знаками компании SD-3C, LLC. Логотип HDMI является товарным знаком или зарегистрированным товарным знаком компании HDMI Licensing LLC. Все прочие торговые названия, упомянутые в данном руководстве, являются товарными знаками или зарегистрированными товарными знаками их соответствующих владельцев.

Электрические помехи

Данная фотокамера может создавать помехи работе больничного или аэронавигационного оборудования. Прежде чем использовать фотокамеру в больнице или самолете, спросите разрешения у персонала больницы или экипажа.

Стандарты цветного телевидения

NTSC (National Television System Committee) – стандарт цветного телевидения, принятый в основном в США, Канаде и Японии. PAL (Phase Alternation by Line) – стандарт цветного телевидения, принятый в основном в странах Европы и Китае.

Печать формата Exif (версия Exif 2.3)

Exif Print представляет собой заново переработанный формат файлов цифровых фотокамер, в котором информация, сохраняемая с фотографиями, используется для оптимального воспроизведения цветов при печати.

ВАЖНОЕ ЗАМЕЧАНИЕ: Прочтите, прежде чем использовать программное обеспечение

Запрещен прямой или косвенный экспорт, целиком или частично, лицензированного программного обеспечения без разрешения соответствующих органов управления.

ПРИМЕЧАНИЯ

Во избежание возгорания или поражения электрическим током не подвергайте это устройство воздействию воды и влаги.

Прочтите «Примечания по безопасности» и убедитесь, что поняли их, прежде чем пользоваться фотокамерой.

Для потребителей в Канаде

CAN ICES-3 (B)/NMB-3(B)

ОСТОРОЖНО: Данное цифровое устройство Класса В соответствует канадскому стандарту ICES-003.

Заявление Министерства промышленности Канады: Это устройство соответствует требованиям нелицензируемых RSS промышленности Канады. Эксплуатация допускается при соблюдении следующих двух условий: (1) Данное устройство не должно создавать вредные помехи и (2) данное устройство должно принимать любые помехи, включая помехи, которые могут вызвать нежелательную работу устройства.

Это устройство и его антенна(ы) не должны быть совмещены или работать в сочетании с любой другой антенной или передатчиком, кроме проверенных встроенных радиостанций. Функция Выбор кода страны отключена для продуктов, продаваемых в США/Канаде.

О радиационном облучении: Имеющиеся научные доказательства не показывают, что какие-либо заболевания связаны с использованием беспроводных устройств малой мощности. Однако не существует доказательств того, что эти маломощные беспроводные устройства являются абсолютно безопасными. Беспроводные устройства малой мощности излучают низкие уровни радиочастотной энергии (РЧ) в микроволновом диапазоне во время использования. Несмотря на то, что высокие уровни радиочастот могут влиять на здоровье (нагревая ткани), воздействие низкого уровня маломощного радиочастотного излучения, не вызывающего нагревания, не приводит к известным неблагоприятным последствиям для здоровья. В ходе многочисленных исследований воздействия маломощного радиочастотного излучения не было выявлено каких-либо биологических эффектов. В некоторых научных работах высказываются предположения о возможном существовании биологических эффектов, но такие результаты не были подтверждены дополнительными исследованиями. X-A5 был протестирован и признан соответствующим IC пределам радиационного воздействия, установленным для неконтролируемой среды и соответствует правилам воздействия радиочастот (РЧ) IC RSS-102.

Утилизация электрического и электронного оборудования в домашних условиях

В странах ЕС, Норвегии, Исландии, Лихтенштейне: Данный символ на изделии, в руководстве, на гарантийном талоне и/или на упаковке указывает на то, что данное изделие нельзя утилизировать вместе с бытовыми отходами. Вместо этого его нужно отнести в приемный пункт по сбору, переработке и вторичному использованию электрического и электронного оборудования.



Правильная утилизация поможет предотвратить потенциальные негативные последствия для окружающей среды и здоровья человека, которые могут возникнуть в результате несоответствующей утилизации данного изделия.

Данный символ на батареях или аккумуляторах указывает на то, что данные изделия нельзя утилизировать вместе с бытовыми отходами.



Если батареи или аккумуляторы легко извлекаются из устройства, утилизируйте их отдельно в соответствии с местными требованиями.

Повторное использование материалов поможет сохранить природные ресурсы. Для получения дополнительной информации об утилизации данного изделия обращайтесь в местные органы власти, в службу по сбору, переработке и вторичному использованию отходов или в магазин, где Вы приобрели изделие.

В странах за пределами Европейского союза, Норвегии, Исландии и Лихтенштейна: Если необходимо утилизировать данное изделие, включая батареи или аккумуляторы, свяжитесь с местными властями и уточните правила утилизации.

В Японии: Данный символ на батареях указывает, что они должны утилизироваться отдельно.



NP-W126S Информация о дате производства, указанной на перезаряжаемой батарее

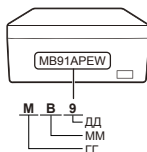

ГГ		ММ		ДД					
2014	P	1	A	1	1	11	B	21	M
2015	N	2	B	2	2	12	C	22	N
2016	M	3	C	3	3	13	D	23	P
2017	L	4	D	4	4	14	E	24	R
2018	K	5	E	5	5	15	F	25	S
2019	J	6	F	6	6	16	G	26	T
:	:	7	G	7	7	17	H	27	V
2028	A	8	H	8	8	18	J	28	W
2029	Z	9	I	9	9	19	K	29	X
2030	Y	10	J	10	A	20	L	30	Y
2031	X	11	K					31	Z
:	:	12	L						

Беспроводные сетевые устройства и устройства Bluetooth: предостережения

ВАЖНО: Прочтите следующие замечания, прежде чем использовать встроенный беспроводной передатчик фотокамеры.

- Ⓣ Данное изделие, содержащее функцию шифрования, разработанную в Соединенных Штатах, контролируется Правилами экспортного контроля Соединенных Штатов и не может быть экспортировано или реэкспортировано в какую-либо страну, на которую Соединенные Штаты накладывают эмбарго на поставку товаров.
- **Используйте только беспроводную сеть или устройство Bluetooth.** FUJIFILM не берет на себя ответственность за повреждения, возникшие в результате несанкционированного использования. Не используйте в аппаратуре, требующей высокой степени надежности, например, в медицинском оборудовании или других системах, которые могут прямо или косвенно воздействовать на жизнь людей. При использовании данного устройства в компьютере или другой системе, требующей более высокой степени надежности, чем беспроводная сеть или устройства Bluetooth, обязательно соблюдайте все меры предосторожности для обеспечения безопасности и предотвращения неисправности.
 - **Используйте только в той стране, где данное устройство было приобретено.** Данное устройство соответствует нормам, регулирующим беспроводные сетевые устройства и устройства Bluetooth в той стране, в которой оно было приобретено. При использовании данного устройства соблюдайте все нормы, действующие в соответствующем регионе. FUJIFILM не берет на себя ответственность за проблемы, возникающие из-за использования данного устройства в других территориально-административных единицах.
 - **Не используйте данное устройство в местах, подверженных воздействию магнитных полей, статического электричества или радиопомех.** Не используйте передатчик вблизи микроволновых печей или в других местах, подверженных воздействию магнитных полей, статического электричества или радиопомех, которые могут мешать приему беспроводных сигналов. Могут возникать взаимные помехи, когда передатчик используется вблизи другого беспроводного устройства, работающего в диапазоне 2,4 ГГц.
 - **Безопасность.** Беспроводная сеть и устройства Bluetooth передают данные по радио, поэтому их использование требует повышенного внимания к безопасности, чем в случае проводных сетей.
 - Не подключайтесь к неизвестным сетям или сетям, к которым у Вас нет права доступа, даже если они отображаются на Вашем устройстве, поскольку такой доступ может считаться несанкционированным. Подключайтесь только к сетям, к которым у Вас есть право доступа.
 - Имейте в виду, что беспроводные передачи могут быть уязвимы для перехвата сторонними лицами.
 - **Приведенные далее пункты запрещены законом:**
 - Разборка или модификация этого устройства
 - Удаление ярлыков сертификации устройств
 - **Данное устройство работает на той же частоте, что и промышленные, образовательные и медицинские устройства и беспроводные передатчики.** Оно также работает на той же частоте, что и лицензионные и специальные нелицензионные низковольтные передатчики, используемые в системах слежения с радиочастотной идентификацией для сборочных линий другого подобного оборудования.
 - **Во избежание помех в работе вышеперечисленных устройств соблюдайте следующие меры предосторожности.** Перед использованием данного устройства убедитесь в том, что не работает передатчик радиочастотной идентификации. Если Вы обнаружите, что данное устройство вызывает помехи в работе лицензионных передатчиков, используемых в системах слежения с радиочастотной идентификацией, немедленно прекратите использование затронутой частоты или переместите устройство в другое место. Если Вы заметили, что данное устройство вызывает помехи в низковольтных системах слежения с радиочастотной идентификацией, обратитесь к представителю FUJIFILM.
 - **Не используйте это устройство на борту самолета.** Имейте в виду, что Bluetooth может оставаться включенным, даже когда камера отключена. Bluetooth можно отключить, выбрав ОТКЛ для  НАСТРОЙКА СОЕДИНЕНИЯ > НАСТРОЙКИ Bluetooth > ВКЛ/ВЫКЛ Bluetooth.



Перед использованием объектива прочтите эти примечания

Примечания по безопасности



- Необходимо правильно пользоваться объективом. Перед использованием внимательно прочтите данные примечания по безопасности и *Руководство пользователя* фотокамеры.
- После прочтения данных примечаний по безопасности сохраните их в надежном месте.

Информация о символах





Приведенные ниже символы используются в данном документе для обозначения степени тяжести травм или ущерба, к которым может привести несоблюдение обозначенных символами требований, и, как следствие, неправильное использование устройства.

	ПРЕДУПРЕЖДЕНИЕ	Несоблюдение требований, обозначенных данным символом, может повлечь смерть или тяжелые травмы.
	ПРЕДОСТЕРЕЖЕНИЕ	Несоблюдение требований, обозначенных данным символом, может повлечь получение телесных повреждений или материальный ущерб.







Приведенные ниже символы используются для обозначения характера инструкций, которые следует соблюдать.

	Треугольные значки обозначают информацию, на которую нужно обратить внимание («важно»).
	Перечеркнутый круг указывает на запрет указанных действий («Запрещено»).
	Круг с восклицательным знаком указывает на обязательность действий («Обязательно»).

⚠ ПРЕДУПРЕЖДЕНИЕ

	Не погружайте в воду и не подвергайте воздействию воды. Невыполнение данного требования может привести к возгоранию или поражению электрическим током.
	Не разбирайте (не открывайте корпус). Несоблюдение этой меры предосторожности может привести к возгоранию, поражению электрическим током или возникновению травм из-за неправильной работы изделия.
	Если корпус разбился в результате падения или другого чрезвычайного происшествия, не трогайте открытые детали. Несоблюдение этой меры предосторожности может привести к поражению электрическим током или возникновению травм, если Вы дотронетесь до поврежденных деталей. Немедленно выньте батарею, соблюдая осторожность, чтобы избежать получения травм или поражения электрическим током, и отнесите изделие в место приобретения для консультации.
	Не кладите на неустойчивые поверхности. Изделие может упасть, вызвав травму.
	Не смотрите на солнце через объектив или видоискатели фотокамеры. Несоблюдение данной меры предосторожности может привести к необратимому нарушению зрения.

⚠ ПРЕДОСТЕРЕЖЕНИЕ

	Не используйте и не храните в местах, подверженных воздействию пара или дыма, а также в местах, где присутствует повышенная влажность или большое количество пыли. Невыполнение данного требования может привести к возгоранию или поражению электрическим током.
	Не оставляйте на прямом солнечном свете или в местах, подверженных воздействию высоких температур, таких как закрытый автомобиль в солнечный день. Несоблюдение этих мер предосторожности может привести к возгоранию.
	Храните в местах, не доступных для маленьких детей. В руках ребенка этот предмет может стать причиной телесных повреждений.
	Не дотрагивайтесь мокрыми руками. Невыполнение данного требования может привести к поражению электрическим током.
	Во время съемки объектов, освещенных солнцем, не допускайте попадания солнца в кадр. Солнечный свет, сфокусированный в фотокамере, когда солнце находится в кадре или рядом с ним, может вызвать возгорание или ожоги.
	Когда изделие не используется, закройте крышки объектива и храните изделие там, где на него не падает прямой солнечный свет. Солнечный свет, сфокусированный объективом, может вызвать возгорание или ожоги.
	Не переносите фотокамеру или объектив, когда они установлены на штативе. Изделие может упасть или удариться о другие предметы, вызвав травму.

Уход за изделием

Чтобы гарантировать работу фотокамеры на длительное время, соблюдайте следующие меры.

Корпус камеры: Используйте мягкую, сухую ткань для чистки корпуса фотокамеры после каждого использования. Не используйте спирт, растворитель или другие летучие химические вещества, которые могут вызвать появление пятен или деформацию кожи на корпусе фотокамеры. Любую жидкость с фотокамеры следует немедленно удалять сухой мягкой тканью. Воспользуйтесь грушей для удаления пыли с монитора, соблюдая осторожность, чтобы его не поцарапать, а затем аккуратно вытрите его мягкой, сухой тканью. Оставшиеся пятна можно удалить, аккуратно протерев объектив специальной бумагой для чистки объектива FUJIFILM с нанесенным на нее небольшим количеством жидкости для чистки объектива. Чтобы в фотокамеру не попала пыль, закройте крышку байонета цифрового фотоаппарата, когда не установлен объектив.

Сенсор изображений: Несколько фотографий, испорченные точками или пятнами, могут указывать на присутствие пыли на сенсоре изображения фотокамеры. Пыль с сенсора изображения можно удалить, используя опцию  **ОЧИСТКА СЕНСОРА** в меню установки параметров.

Очистка сенсора изображения

Пыль, которую нельзя удалить с помощью функции

 **ОЧИСТКА СЕНСОРА** в меню настройки, можно удалить вручную, как описано ниже.

 Имейте в виду, что ремонт или замена сенсора изображения в случае его повреждения во время чистки являются платными услугами.

- 1 Для удаления пыли с сенсора используйте грушу (не кисточку).

 Не используйте кисточку или грушу с кисточкой. Несоблюдение этих мер предосторожности может привести к повреждению сенсора.

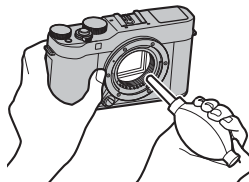

- 2 Проверьте, полностью ли удалена пыль. Повторите Шаги 1 и 2 при необходимости.
- 3 Закройте крышку байонета фотокамеры или объектива.

Обновления прошивки

Некоторые функции продукта могут отличаться от функций, описанных в прилагаемом руководстве, по причине обновления прошивки. Для получения более подробной информации о каждой модели посетите наш сайт: http://www.fujifilm.com/support/digital_cameras/software

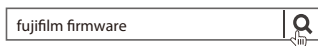

Проверка версии прошивки

 Фотокамера будет показывать версию микропрограммного обеспечения, только если вставлена карта памяти.

- 1 Выключите фотокамеру и убедитесь, что карта памяти вставлена.
- 2 Удерживая нажатой кнопку **DISP/BACK**, включите фотокамеру. Будет отображена текущая версия микропрограммного обеспечения; проверьте версию микропрограммного обеспечения.
- 3 Выключите фотокамеру.

 Чтобы просмотреть версию прошивки или обновить прошивку для дополнительных аксессуаров, таких как сменные объективы, вспышки, устанавливаемые на башмак и монтажные адаптеры, установите дополнительные принадлежности на фотокамеру.

Поиск и устранение неисправностей

Обратитесь к нижеприведенной таблице в случае возникновения неполадок Вашей фотокамеры. Если здесь Вам не удалось найти решение, обратитесь к дистрибьютору FUJIFILM.

Питание и батарея

Проблема	Устранение
Фотокамера не включается.	<ul style="list-style-type: none">• Батарея полностью разряжена: Зарядите батарею или вставьте запасную полностью заряженную батарею (📖 26).• Батарея вставлена неправильно: Снова вставьте батарею в правильной ориентации (📖 22).• Не защелкнута крышка отсека батареи: защелкните крышку отсека батареи (📖 22).
Монитор не включается.	Монитор может не включиться, если фотокамера выключится, а затем опять включится очень быстро. Нажмите кнопку затвора наполовину, чтобы активировать монитор.
Батарея слишком быстро разряжается.	<ul style="list-style-type: none">• Батарея холодная: Нагрейте батарею, положив ее в карман или другое теплое место, и вставьте в фотокамеру непосредственно перед фотосъемкой.• Контакты батареи загрязнены: очистите контакты с помощью мягкой сухой ткани.• ВКЛ выбрано для ПРЕДВАРИТЕЛ. АФ: Выключите ПРЕДВАРИТЕЛ. АФ (📖 101).• Батарея заряжалась много раз: батарея достигла конца срока службы батареи. Приобретите новую батарею.
Фотокамера неожиданно отключается.	Батарея полностью разряжена: Зарядите батарею или вставьте запасную полностью заряженную батарею (📖 26).
Зарядка не производится.	Вставьте батарею заново в правильной ориентации и проверьте, подключено ли зарядное устройство к розетке (📖 22, 26).
Зарядка протекает медленно.	Заряжайте батарею при комнатной температуре.

Проблема	Устранение
Индикатор зарядки мигает, но батарея не заряжается.	<ul style="list-style-type: none"> • Контакты батареи загрязнены: Очистите контакты с помощью мягкой сухой ткани (📖 22). • Батарея заряжалась много раз: Батарея достигла конца срока службы батареи. Приобретите новую батарею. Если батарея все равно не заряжается, обратитесь к своему дилеру FUJIFILM (📖 182).

Меню и сообщения на дисплее

Проблема	Устранение
Отображение не на русском языке.	Выберите РУССКИЙ для 言語/LANG. (📖 33, 142).

Съемка

Проблема	Устранение
Фотокамера не снимает, когда нажимается кнопка затвора.	<ul style="list-style-type: none"> • Карта памяти заполнена: Вставьте новую карту памяти или удалите фотографии (📖 22, 132). • Карта памяти не отформатирована: Отформатируйте карту памяти (📖 155). • Контакты карты памяти загрязнены: Очистите контакты с помощью мягкой сухой ткани. • Карта памяти повреждена: Вставьте новую карту памяти (📖 22). • Батарея полностью разряжена: Зарядите батарею или вставьте запасную полностью заряженную батарею (📖 26). • Фотокамера автоматически отключилась: Включите камеру (📖 29). • Вы используете адаптер крепления сторонних производителей: Выберите ВКЛ для СНИМ.БЕЗ ОБЪЕКТИВА (📖 115). • Индикатор горел оранжевым цветом, когда Вы попытались записать панораму: Подождите, пока индикатор погаснет (📖 56).
После нажатия кнопки спуска затвора наполовину на мониторе появляется мерцание («шум»).	При низкой освещенности и, когда прикрыта диафрагма, для содействия в выборе композиции повышается коэффициент усиления, что может привести к появлению заметного мерцания во время предварительного просмотра изображения на дисплее. Это не влияет на качество изображений, снятых фотокамерой.

Проблема	Устранение
Фотокамера не фокусируется.	<p>Объект не подходит для автофокусировки: Используйте блокировку фокуса или ручную фокусировку (📖 76).</p>
Лицо не обнаруживается.	<ul style="list-style-type: none"> • Лицо объекта съемки закрыто солнцезащитными очками, головным убором, длинными волосами или другими предметами: Уберите препятствие (📖 100). • Лицо объекта съемки занимает только небольшую область кадра: Измените компоновку снимка так, чтобы лицо объекта занимало большую область кадра (📖 100). • Голова объекта съемки наклонена или находится в горизонтальном направлении: Попросите объект съемки держать голову ровно (📖 100). • Камера наклонена: Держите камеру ровно. • Лицо объекта съемки плохо освещено: Выполните съемку при ярком освещении.
Выбран не тот объект.	<p>Выбранный объект находится ближе к центру кадра, чем главный объект. Заново скомпонуйте кадр или выключите функцию обнаружения лица и скомпонуйте снимок, используя блокировку фокусировки (📖 76).</p>
Запись видео, серийная съемка в формате 4К и фокусировка в нескольких точках в формате 4К недоступны.	<p>Слишком низкая скорость записи на карту памяти: используйте карту памяти с классом скорости UHS 3 или выше (📖 25, 42, 90).</p>
Вспышка не срабатывает.	<ul style="list-style-type: none"> • Батарея полностью разряжена: Зарядите батарею или вставьте запасную полностью заряженную батарею (📖 26). • Фотокамера находится в режиме брекетинга или непрерывном режиме: Выберите покадровый режим (📖 85, 88). • ВЫКЛ выбрано для ЗВУК И ВСПЫШКА: Выберите ВКЛ (📖 143).
Вспышка не полностью освещает объект.	<ul style="list-style-type: none"> • Объект находится за пределом диапазона действия вспышки: Расположите объект съемки в диапазоне действия вспышки. • Закрыто окно вспышки: Правильно держите камеру. • Выдержка короче, чем скорость синхронизации: Выберите более длинную выдержку (📖 50, 53, 210).
Фотографии размыты.	<ul style="list-style-type: none"> • Загрязнен объектив: Очистите объектив (📖 168). • Объектив загорожен: Уберите лишние предметы, закрывающие объектив (📖 36). • ! AF отобрано во время съемки, а рамка фокусировки отображается красным: проверьте фокус перед выполнением съемки (📖 37).

Проблема	Устранение
Фотографии в крапинку.	<ul style="list-style-type: none"> • Выдержка длинная, температура окружающей среды высокая: Это нормально и не является неисправностью. • Фотокамера длительное время использовалась при высокой температуре или отображается температурное предупреждение: Выключите фотокамеру и дождитесь, пока она остынет (📖 29, 207).

Воспроизведение

Проблема	Устранение
Зернистые фотографии.	Фотографии были сделаны фотокамерами других марок или моделей.
Увеличение во время просмотра кадров недоступно.	Фотографии были сделаны с использованием опции ИЗМЕНИТЬ РАЗМЕР или фотокамерами других марок или моделей.
Нет звука при воспроизведении видеофрагментов.	<ul style="list-style-type: none"> • Слишком низкая громкость воспроизведения: Отрегулируйте громкость воспроизведения (📖 144). • Микрофон был закрыт: Во время записи держите камеру правильно. • Динамик закрыт: Во время воспроизведения держите камеру правильно. • ВЫКЛ выбрано для ЗВУК И ВСПЫШКА: Выберите ВКЛ (📖 143).
Выбранные фотографии не удаляются.	Некоторые фотографии, которые Вы хотите удалить, защищены. Снимите защиту, используя то устройство, с помощью которого эта защита была включена (📖 135).
Нумерация кадров неожиданно сбрасывается.	Была открыта крышка отсека батареи при включенной фотокамере. Прежде чем открыть крышку отсека батареи, выключите фотокамеру (📖 150).

Соединения

Проблема	Устранение
Монитор пустой.	Камера подключена к телевизору: Изображения будут отображаться на экране телевизора, а не на мониторе фотокамеры (📖 170).

Проблема	Устранение
Нет изображения или звука на телевизоре.	<ul style="list-style-type: none"> • Фотокамера неправильно подсоединена: Подсоедините камеру правильно (📖 170). • Вход на телевизоре установлен в положение «TV»: Установите вход на «HDMI» (📖 170). • Громкость на телевизоре слишком низкая: Используйте элементы управления на телевизоре для регулировки громкости (📖 170).
Компьютер не распознает фотокамеру.	Проверьте правильность подключения фотокамеры и компьютера (📖 175).
Нельзя отправить RAW или JPEG файлы на компьютер.	Используйте MyFinePix Studio для передачи снимков (только Windows; 📖 175).

Беспроводная передача

Для получения дополнительной информации о поиске и устранении неисправностей посетите:

<http://digital-cameras.support.fujifilm.com/app?pid=x>

Проблема	Устранение
Проблема с подсоединением к смартфону или загрузкой изображений на смартфон.	<ul style="list-style-type: none"> • Смартфон находится слишком далеко: Переместите устройство ближе (📖 172). • Близлежащие устройства вызывают помехи радио: Переместите камеру и смартфон подальше от микроволновых печей или беспроводных телефонов (📖 172).
Изображения не могут быть загружены.	<ul style="list-style-type: none"> • Смартфон подключается к другому устройству: Смартфон и камера может подключаться только к одному устройству одновременно. Прервите соединение и повторите попытку. • Есть поблизости имеется несколько смартфонов: Попробуйте подключиться еще раз. Присутствие нескольких смартфонов может затруднить соединение. • Изображение было создано на другом устройстве: Фотокамера может быть не в состоянии загрузить изображения, созданные на других устройствах. • Изображение представляет собой видеоролик: Загрузка видеороликов занимает некоторое время. Видеоролики, предназначенные для просмотра на смартфоне или планшете, следует записывать с размером кадра 1280 × 720 (HD) или меньше. Для получения информации о просмотре изображений на дисплее фотокамеры посетите веб-сайт: http://app.fujifilm-dsc.com/en/camera_remote/



Проблема	Устранение
Смартфон не отображает фотографии.	Выберите ВКЛ для ИЗМ.РАЗ.ИЗО(СМ) 3М . При выборе ОТКЛ увеличивается время загрузки изображений с большим размером; кроме того, некоторые телефоны могут не отображать изображения более определенного размера (📖 154).

Разное

Проблема	Устранение
Фотокамера не реагирует.	<ul style="list-style-type: none"> • Временная неисправность фотокамеры: Извлеките и повторно вставьте батарею (📖 22). • Батарея полностью разряжена: Зарядите батарею или вставьте запасную полностью заряженную батарею (📖 26). • Камера подключена к беспроводной ЛВС: Закончить соединение. • Элементы управления заблокированы: Нажмите и удерживайте кнопку MENU/OK, чтобы разблокировать элементы управления (📖 5).
Фотокамера не работает как следует.	Извлеките и повторно вставьте батарею (📖 22). Обратитесь к своему дилеру FUJIFILM в случае, если проблема не устраняется.
Нет звука.	<ul style="list-style-type: none"> • Отрегулируйте громкость (📖 144). • Выберите ВКЛ для ЗВУК И ВСПЫШКА (📖 143).
Отметки времени и даты	<ul style="list-style-type: none"> • Неправильные отметки времени и даты: Настройте часы фотокамеры (📖 33, 142). • Отметки времени и даты появляются на снимках: Отметки времени и даты удалить нельзя. Чтобы отметки не появлялись на новых снимках, выберите ОТКЛ для НАСТР.СОХР.ДАННЫХ > ОТМЕТКА ДАТЫ (📖 151).

Предупреждающие сообщения и индикация

На дисплее отображаются перечисленные ниже предупреждающие сообщения.





Предупреждение	Описание
 (красный)	Низкий заряд батареи. Зарядите батарею или вставьте полностью заряженную запасную батарею.
 (мигает красным)	Батарея полностью разряжена. Зарядите батарею или вставьте полностью заряженную запасную батарею.
!AF (отображается красным с красной фокусирующей рамкой)	Фотокамера не может сфокусироваться. Воспользуйтесь блокировкой фокусировки для фокусировки на другом объекте, находящемся на таком же расстоянии, и поменяйте композицию фотографии.
Диафрагма или выдержка показаны красным	Объект слишком яркий или слишком темный, и фотография будет переэкспонированной или недоэкспонированной. Используйте вспышку для дополнительного освещения при фотографировании плохо освещенных объектов.
ОШИБКА ФОКУСИРОВКИ ОШИБКА УПР. ОБЪЕКТИВОМ ВЫКЛЮЧИТЕ ФОТОКАМЕРУ, ЗАТЕМ СНОВА ВКЛЮЧИТЕ ЕЕ	Неисправность фотокамеры. Выключите фотокамеру, затем включите ее снова. Обратитесь к своему дилеру FUJIFILM в случае, если сообщение показывается снова.
НЕТ КАРТЫ	Спуск затвора возможен только при вставленной карте памяти. Вставьте карту памяти.
КАРТА НЕ ОПРЕДЕЛЕНА	<ul style="list-style-type: none">• Карта памяти не отформатирована или карта памяти была отформатирована на компьютере или другом устройстве: Отформатируйте карту памяти с помощью  ФОРМАТОВАТЬ.• Контакты карты памяти требуют чистки: Прочистите контакты мягкой сухой тканью. Если сообщение появляется снова, отформатируйте карту. Если сообщение появляется снова, замените карту памяти.• Неисправность камеры: Свяжитесь с дилером FUJIFILM.
ОШИБКА ОБЪЕКТИВА	Выключите фотокамеру, снимите объектив и очистите поверхности байонета, затем установите объектив обратно и включите фотокамеру. Обратитесь к дилеру FUJIFILM в случае, если проблема не устраняется.

Предупреждение	Описание
ОШИБКА КАРТЫ	<ul style="list-style-type: none"> • Карта памяти не отформатирована для использования в фотокамере: Отформатируйте карту памяти. • Контакты карты памяти требуют чистки или карта памяти повреждена: Удалите загрязнение с контактов мягкой, сухой тканью. Если сообщение появляется снова, отформатируйте карту. Если сообщение появляется снова, замените карту памяти. • Несовместимая карта памяти: Используйте совместимую карту. • Неисправность камеры: Свяжитесь с дилером FUJIFILM.
КАРТА ЗАЩИЩЕНА	Карта памяти заблокирована. Разблокируйте карту.
ЗАНЯТ	Карта памяти неправильно отформатирована. Воспользуйтесь фотокамерой для форматирования карты памяти.
 ПАМЯТЬ ЗАПОЛНЕНА	Карта памяти заполнена, и изображения записать нельзя. Удалите изображения или вставьте другую карту памяти, на которой больше свободного места.
ОШИБКА ЗАПИСИ	<ul style="list-style-type: none"> • Ошибка карты памяти или ошибка соединения: Повторно вставьте карту или выключите камеру, а затем снова включите. Обратитесь к своему дилеру FUJIFILM в случае, если сообщение показывается снова. • Оставшейся памяти недостаточно для записи дополнительных фотографий: Удалите фотографии или вставьте другую карту памяти, на которой больше свободного места. • Карта памяти не отформатирована: отформатируйте карту памяти.
НОМЕРА КАДРОВ ИЗРАСХОД.	В фотокамере закончились номера кадров (текущий номер кадра 999-9999). Отформатируйте карту памяти и выберите Автосброс для НОМЕР КАДРА . Сделайте снимок, чтобы сбросить нумерацию кадров на 100-0001, затем выберите Последоват для НОМЕР КАДРА .

Предупреждение	Описание
ОШИБКА ЧТЕНИЯ	<ul style="list-style-type: none"> • Файл поврежден или создан с помощью не этой фотокамеры: Просмотр файла невозможен. • Контакты карты памяти требуют чистки: Прочистите контакты мягкой сухой тканью. Если сообщение появляется снова, отформатируйте карту. Если сообщение появляется снова, замените карту памяти. • Неисправность камеры: Свяжитесь с дилером FUJIFILM.
КАДР ЗАЩИЩЕН	Была сделана попытка удалить или повернуть защищенную фотографию. Снимите защиту и попробуйте снова.
МАСШТАБИРОВАНИЕ	Фотография повреждена или создана не с помощью этой фотокамеры.
ОШИБКА ФАЙЛА DPOF	Задания печати могут содержать не более 999 фотографий. Скопируйте любые дополнительные фотографии, которые хотите напечатать на другую карту памяти и создайте второе задание печати.
ПОВОРОТ НЕВОЗМОЖЕН	Выбранную фотографию нельзя повернуть.
🔍 ПОВОРОТ НЕВОЗМОЖЕН	Видеофрагменты повернуть нельзя.
DPOF НЕ МОЖЕТ БЫТЬ ВЫБРАН	Фотография не может быть отпечатана с использованием DPOF.
🔍 DPOF НЕ МОЖЕТ	Видеофрагменты нельзя отпечатать с использованием DPOF.
🔍 НЕВОЗМОЖНО ВЫПОЛНИТЬ	Функцию удаления эффекта красных глаз нельзя применить к видеофрагментам.
🔍 НЕВОЗМОЖНО ВЫПОЛНИТЬ	Функцию удаления эффекта красных глаз нельзя применить к фотографиям, созданным с помощью других устройств.
!🔊	Выключите фотокамеру и подождите, пока она остынет. Когда отображается это предупреждение, на снимках может увеличиться шум.

Емкость карты памяти

Приведенная ниже таблица показывает возможное время записи или количество фотографий, в зависимости от размера изображения. Все значения приблизительны. Размеры файлов зависят от записываемых сцен, поэтому количество сохраненных файлов будет сильно различаться. Количество кадров или оставшееся время записи могут уменьшаться неравномерно.

		Объем	8 ГБ		16 ГБ	
			FINE	NORMAL	FINE	NORMAL
Фото	 3:2		660	1060	1330	2120
	RAW (НЕСЖАТЫЙ)		180		370	
Видео ¹	 2160/15P ²		9 минут		20 минут	
	 1080/59.94P, 50P, 24P, 23.98P ³		26 минут		54 минут	
	 720/59.94P, 50P, 24P, 23.98P ⁴		51 минут		105 минут	

1 Используйте карту класса 3 скорости UHS или лучше.

2 Длина отдельных видеофрагментов не может превышать 5 минут.

3 Длина отдельных видеофрагментов не может превышать 14 минут.

4 Длина отдельных видеофрагментов не может превышать 27 минут.

Технические характеристики

Система										
Модель	FUJIFILM X-A5									
Номер изделия	FF170003									
Эффективные пиксели	Примерно 24,2 млн									
Сенсор изображения	23,5 мм × 15,7 мм (формат APS-C), сенсор изображения КМОП (комплементарный металло-оксидный полупроводник) с пикселями широкоформатного кадра и первичным цветовым фильтром									
Носитель для хранения данных	Карты памяти SD/SDHC/SDXC, рекомендуемые FUJIFILM									
Гнезда для карт памяти	Гнездо для карты памяти SD (UHS-1)									
Файловая система	Соответствуют Design Rule for Camera File System (DCF) (Правила разработки структуры файлов для видеокамер), Exif 2.3 и Digital Print Order Format (DPOF) (Цифровой формат управления печатью)									
Формат файлов	<ul style="list-style-type: none"> • Фотоснимки: Exif 2.3 JPEG (сжатый); RAW (исходный формат RAF, требуется специальное программное обеспечение); доступен RAW+JPEG • Видео: Стандарт H.264 со стереозвук (MOV) 									
Размер изображения	<table border="0"> <tr> <td>L 3:2 (6000 × 4000)</td> <td>L 16:9 (6000 × 3376)</td> <td>L 1:1 (4000 × 4000)</td> </tr> <tr> <td>M 3:2 (4240 × 2832)</td> <td>M 16:9 (4240 × 2384)</td> <td>M 1:1 (2832 × 2832)</td> </tr> <tr> <td>S 3:2 (3008 × 2000)</td> <td>S 16:9 (3008 × 1688)</td> <td>S 1:1 (2000 × 2000)</td> </tr> </table>	L 3:2 (6000 × 4000)	L 16:9 (6000 × 3376)	L 1:1 (4000 × 4000)	M 3:2 (4240 × 2832)	M 16:9 (4240 × 2384)	M 1:1 (2832 × 2832)	S 3:2 (3008 × 2000)	S 16:9 (3008 × 1688)	S 1:1 (2000 × 2000)
	L 3:2 (6000 × 4000)	L 16:9 (6000 × 3376)	L 1:1 (4000 × 4000)							
	M 3:2 (4240 × 2832)	M 16:9 (4240 × 2384)	M 1:1 (2832 × 2832)							
	S 3:2 (3008 × 2000)	S 16:9 (3008 × 1688)	S 1:1 (2000 × 2000)							
RAW (6000 × 4000)										
L панорама: по вертикали (2160 × 9600)/по горизонтали (9600 × 1440)										
M панорама: по вертикали (2160 × 6400)/по горизонтали (6400 × 1440)										
Байонет объектива	Байонет FUJIFILM X									
Чувствительность	<ul style="list-style-type: none"> • Фотографии: Стандартная выходная чувствительность, равная ISO 200–12800 с шагом в 1/3 EV; АВТО; повышенная выходная чувствительность, равная ISO 100, 25600 или 51200 • Видео: Стандартная выходная чувствительность, равная ISO 400–6400 с шагом в 1/3 EV; АВТО 									
Экспозамер	256-сегментный сквозной (TTL) экспозамер; МУЛЬТИ, ТОЧЕЧНЫЙ, СРЕДНЕВЗВЕШ.									
Контроль экспозиции	Программная АЭ (с программным сдвигом); АЭ с приоритетом выдержки; АЭ с приоритетом диафрагмы; ручная экспозиция									
Коррекция экспозиции	<ul style="list-style-type: none"> • Фотографии: –5 EV – +5 EV с шагом в 1/3 EV • Видео: –2 EV – +2 EV с шагом в 1/3 EV 									

Система

Скорость затвора

	Режим P	Другие режимы	Длительная выдержка	Выдержка от руки
Механический затвор	От 4 с. до $\frac{1}{4000}$ с.	От 30 с. до $\frac{1}{4000}$ с.	От 30 с. до $\frac{1}{4000}$ с.	Макс. 60 мин.
Электронный затвор	От 4 с. до $\frac{1}{32000}$ с.	От 30 с. до $\frac{1}{32000}$ с.	От 30 с. до $\frac{1}{32000}$ с.	1 с. зафиксировано
Механический + электронный	От 4 с. до $\frac{1}{32000}$ с.	От 30 с. до $\frac{1}{32000}$ с.	От 30 с. до $\frac{1}{32000}$ с.	Макс. 60 мин.

Непрерывно

Режим	Частота кадров (к/с)	Кадров в серии
	6,0	Примерно до 10
	3,0	Примерно до 50



Частота кадров зависит от условий съемки и количества записанных изображений. Кроме того, частота кадров и количество кадров на серию может варьироваться в зависимости от типа используемой карты памяти.

Фокус

- **Режим:** Однократная или непрерывная АФ; ручная фокусировка фокусирующим кольцом; AF+MF
- **Выбор зоны фокусировки:** ОДНА ТОЧКА, ЗОНА, ШИРОКИЙ/ТРЕКИНГ
- **Системы автофокусировки:** Интеллектуальная гибридная автофокусировка (контрастная/фазовая TTL-автофокусировка) с подсветкой автофокуса

Баланс белого

Пользовательский, выбор цветовой температуры, авто, прямой солнечный свет, тень, люминесцентные лампы дневного света, люминесцентные лампы с теплым оттенком, люминесцентные лампы с холодным оттенком, лампы накаливания, подводная съемка

Таймер

Выкл., 2 сек, 10 сек., Автосп.затв.при обн.лиц, Улыбка, Приятель, Группа

Вспышка

- **Тип:** Ручная поднимающаяся вспышка
- **Ведущее число:** Приблиз. 5,7 (ISO 200, м), 4 (ISO 100, м)

Режим вспышки

Авто, заполняющая, медленная синхронизация, синхронизация по задней шторке, командер (удаление эффекта красных глаз откл.); авто с удалением эффекта красных глаз, заполняющая вспышка с удалением эффекта красных глаз, медленная синхронизация с удалением эффекта красных глаз, синхронизация по задней шторке с удалением эффекта красных глаз, командер (удаление эффекта красных глаз вкл.)

Система

Горячий башмак	Башмак для принадлежностей с контактами TTL
Контакт синхронизации	X-контакт; поддерживает скорость синхронизации $\frac{1}{80}$ с.
Разъем синхронизации	–
Видоискатель	–
ЖК-монитор	Установлено 3,0 дюйма/7,6 см, 1040k-точечный цветной сенсорный ЖК-дисплей, Наклон

Видео

- Видеоролики со стереозвук**

- 4K 2160/15P

- 1080/59.94P

- HD 720/59.94P

- 1080/50P

- HD 720/50P

- 1080/24P

- HD 720/24P

- 1080/23.98P

- HD 720/23.98P

- Видеоролики в формате HD с высокой скоростью без звука**

- 1.6x 59.94P 100P

- 2x 50P 100P

- 3.3x 29.97P 100P

- 4x 25P 100P

Входные/выходные разъемы

Цифровой вход/выход	Высокоскоростной USB2.0 Микроразъем USB (микро B)
Выход HDMI	Микроразъем HDMI (тип D)
Микрофон/разъем дистанционного пуска	3-контактный mini jack \varnothing 2,5 мм

Питание/прочее

Источник питания	Аккумуляторная батарея NP-W126S
Размер фотокамеры (Ш × В × Г)	116,9 мм × 67,7 мм × 40,4 мм (31,6 мм без выступающих частей, при измерении в самой тонкой части)
Вес фотокамеры	Примерно 311 г, без батареи, аксессуаров и карты памяти
Масса при съемке	Примерно 361 г, с батареей и картой памяти
Условия эксплуатации	<ul style="list-style-type: none"> Температура: от 0 °C до +40 °C Влажность: от 10 % до 80 % (без конденсации)

Питание/прочее

Срок службы батарей

- **Тип батареи:** NP-W126S (в комплекте с фотокамерой) (приблизительное количество кадров, которое можно сделать с полностью заряженной батареей и объективом XF 35 мм f/1,4 R)

Приблиз. количество кадров

450

Режим	Фактический срок службы батарей захвата видео	Срок действия батареи непрерывной записи видео
	Прибл. 90 минут	Прибл. 150 минут
	Прибл. 100 минут	Прибл. 170 минут

Стандарт CIPA, измерение с использованием батареи, поставляемой с фотокамерой, и картой памяти SD.

Примечание: Количество снятых кадров может варьироваться в зависимости от уровня заряда батареи и будет уменьшаться при понижении температуры.

Беспроводной передатчик

Беспроводная LAN

Стандарты IEEE 802.11b/g/n (стандартный протокол для беспроводных устройств)

Рабочая частота
(центральная частота)

- **Япония, Китай:** 2412 МГц–2472 МГц (13 каналов)
- **Другие страны:** 2412 МГц–2462 МГц (11 каналов)

Протоколы доступа Инфраструктура

Bluetooth®

Стандарты Bluetooth версии 4.1 (технология малого потребления энергии Bluetooth)

Рабочая частота
(центральная частота) 2402 МГц–2480 МГц

Аккумуляторная батарея NP-W126S

Номинальное напряжение 7,2 В постоянного тока

Номинальная емкость 1260 мА/ч

Рабочая температура От 0 °С до +40 °С

Размеры (Ш × В × Г) 36,4 мм × 47,1 мм × 15,7 мм

Масса Примерно 47 г

Адаптер переменного тока**AC-5VF**

Номинальное напряжение 100 В–240 В переменного тока, 50/60 Гц

Входная мощность 11,6 ВА (100 В), 15,5 ВА (240 В)

Выходное напряжение, ток зарядки 5,0 В постоянного тока, 1000 мА

Рабочая температура От 0 °С до +40 °С

Масса Примерно 32 г (только адаптер питания переменного тока)

AC-5VG

Номинальное напряжение 100 В–240 В переменного тока, 50/60 Гц

Входная мощность 10,5 ВА (100 В), 11,9 ВА (240 В)

Выходное напряжение, ток зарядки 5,0 В постоянного тока, 1000 мА

Рабочая температура От 0 °С до +40 °С

Масса Примерно 26 г ±15%

Масса и размеры различаются в зависимости от страны и региона продажи. Обозначения, меню и другие элементы экранов могут отличаться от таковых в реальной фотокамере.

 Технические характеристики и эффективность могут быть изменены без предварительного уведомления. Компания FUJIFILM не несет ответственности за ошибки, которые могут содержаться в данном руководстве. Внешний вид продукта может отличаться от описанного в данном руководстве.

FUJIFILM

FUJIFILM Corporation

7-3, AKASAKA 9-CHOME, MINATO-KU, TOKYO 107-0052, JAPAN

http://www.fujifilm.com/products/digital_cameras/index.html

