

PROXIMAT ДАТЧИК ДВИЖЕНИЯ

ИНСТРУКЦИЯ ДЛЯ ПРИМЕНЕНИЯ

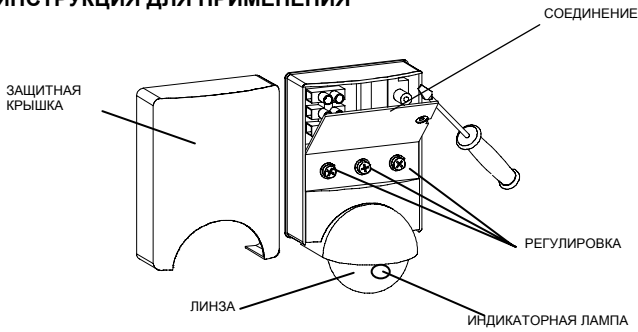

ОПИСАНИЕ

PROXIMAT датчик движения на невидимое инфракрасное излучение от людей или других источников высокой температуры. Датчик PROXIMAT замыкает свой нагрузочный контакт когда перед ним появляется объект с повышенной температурой, как только движение прекратится контакт разомкнется после установленной задержки

УСТАНОВКА

ПРЕДУПРЕЖДЕНИЕ: сборку и установку должен производить только уполномоченный монтажник.

ПЕРЕД ОТКРЫТИЕМ ПРИБОРА ОТКЛЮЧИТЕ ЭЛЕКТРОПИТАНИЕ

Не устанавливайте прибор вблизи источников электромагнитных возмущений (двигателей, трансформаторов, антенн и т.д.)

УСТАНОВКА

Для избежания повреждений прибора и некорректной его работы следуйте некоторым указаниям.

Не производите установку на стенах подверженных резким изменениям температуры, в местах, где возможно попадание влаги, прямых солнечных лучей, над осветительными приборами и воздействие конвекционных потоков воздуха.

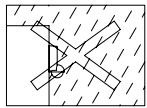

Влага

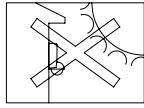

Солнечные лучи

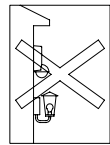

Светильники

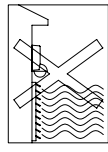

Нагревательные приборы

Имеются аксессуары для монтажа на внутренних и внешних углах.

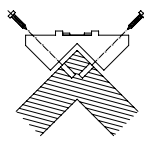
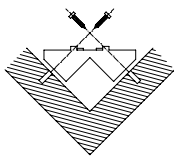
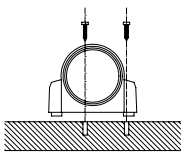

В идеале, устанавливайте прибор на высоте 2-3 метра, и так, чтобы движение объекта к датчику было трансверсальным.

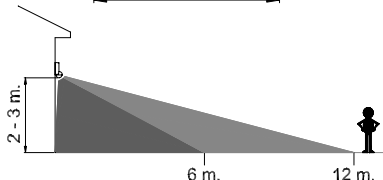
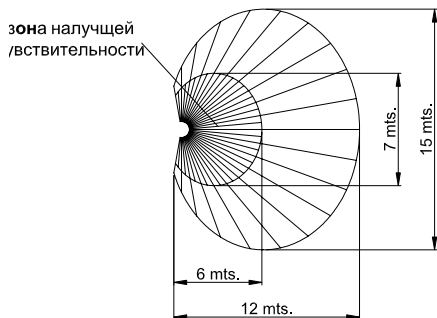

При установке датчика PROXIMAT должны принять во внимание, что обнаружение производится пересечением(кроссированием) лучей обнаружения, и поэтому, если объект, который будет обнаружен параллелен, по отношению к лучам, будет засечен на более близком расстоянии так как не пересекает лучи.

Чувствительность лучше

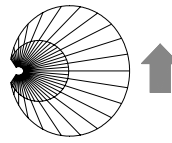

Чувствительность хуже

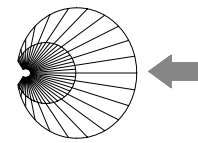

Температура среды помещения, где устанавливается датчик PROXIMAT, может иметь существенное влияние на чувствительность обнаружения. Чем выше температура, тем более низкая чувствительность потому, что прибор работает на разности температуры среды и объекта.

(на примере человека: температура тела 36°C, чем выше температура воздуха, тем ниже чувствительность)

ПОДКЛЮЧЕНИЕ

Следуйте согласно схеме

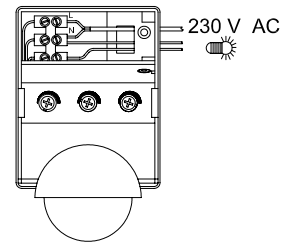
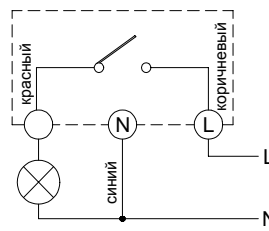

ВНИМАНИЕ ВВОД В ЭКСПЛУАТАЦИЮ.РЕГУЛИРОВКИ

При первом подключении, или после длительного отключения, устройство входит в режим тестирования TEST. В этом режиме устройство обнаружит ИК излучение и замыкает контакт всегда с интервалом времени 10 сек, независимо от заданных настроек освещенности и времени которыми были, режим TEST позволит настроить область обнаружение. Через 5 минут устройство самостоятельно переходит на автоматический режим AUTO, чтобы регулировать интервал времени и уровень освещенности. Вы можете переключиться на автоматический режим AUTO чтобы не ждать 5 минут, для этого быстро (меньше чем за 2 сек) включайте и выключайте один раз.

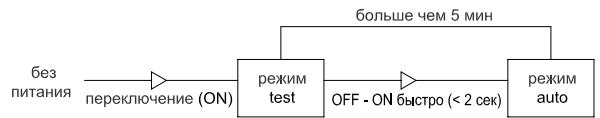

РЕГУЛИРОВАНИЕ

При первом включении или при долгом отсутствии питания, прибор не сможет полноценно работать примерно одну минуту.

На датчике есть возможность регулирования: "☺" установка задержки времени, "S" чувствительность, интенсивность освещения "☺ ☺".



УСТАНОВКА ЗОНЫ ОБНАРУЖЕНИЯ

Прибор имеет поворотную головку (180°):

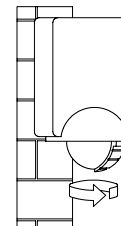

Следующие шаги:

- Поверните регулятор "S" в положение максимум.
- Поверните "☺ ☺" в положение "☺☺"
- Установите "☺" в положение минимум.



Проверьте охват, перемещаясь в пределах области обнаружения. PROXIMAT датчик снабжен двумя ограничителями обнаружения. Каждый разделен на два сектора и четыре высоты, которые могут быть приспособлены согласно индивидуальным требованиям. Полевые сектора могут быть исключены, закрывая соответствующую часть линзы со снабженными ограничителями, приспособленными к требуемому размеру.

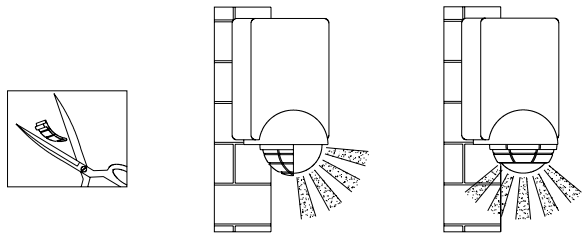

ГАБАРИТЫ

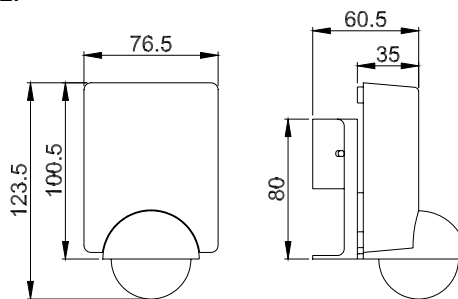

РЕГУЛИРОВАНИЕ ИНТЕНСИВНОСТИ ОСВЕЩЕНИЯ

Датчик можно настроить на срабатывание от небольших возмущений.

Поворачивайте регулятор "☀" в положение (☀) для высокой яркости освещения.

Для низкой яркости (☾).

Когда яркость освещения приемлема, загорается индикатор, для этого медленно поворачивайте "☀" регулятор в положение (☾).

Чтобы изменение настройки заработали необходимо отойти от области обнаружения и ждать пока не выключится нагрузка.

РЕГУЛИРОВКА ЗАДЕРЖКИ

Поворачивая регулятор "⌚" из крайних положений можно добиться задержки от 3-х секунд до 10-ти минут.



ИНДИКАТОРНАЯ ЛАМПА

PROXIMAT датчик оснащен красной лампой внутри линзы, которая работает следующим образом:

- Когда яркость - меньше чем установленная, индикатор мигает (ждущий режим)
- Когда PROXIMAT датчик активирован, лампа будет постоянно включена.
- Когда яркость окружающей среды больше чем установленная, индикатор останется постоянно выключен.

Чувствительность обнаружения может быть уменьшена, если температура объекта - близка к температуре окружающей среды.

Как только выбор времени датчика был закончен, есть приблизительно три вторых периода, в течение которого он не может обнаруживать.

ТЕХНИЧЕСКИЕ ХАРАКТЕРИСТИКИ

Питание	230 В 50Гц.
Отключающая способность	10 А 250 В- cos φ = 1
Максимальные нагрузки для ламп	
💡 Лампы накаливания	2000 Вт
💡 Люминесцентные	880 ВА
💡 Галогеновые низкого напряжения	880 ВА
💡 Галогеновые (230 В ~)	2000 Вт
💡 Энергосберегающие	880 ВА
💡 Светильники направленного света	880 ВА
💡 Диодные лампы	880 ВА
Потребляемая мощность	8.5 ВА (1 Вт)
Яркость	5 – 30-2000 Люкс.
Диапазон таймера	10 сек до 10 минут.
Диапазон обнаружения	240°
Поле обнаружения	12 метров при 20°C 9 метров сбоку при 20°C
Рабочая температура	-10 °C до +40 °C
Тип защиты	IP 45

